

Produktinformation

Serie AMI

Außenstationen mit Displaymodul

für bis zu 1000 WE

AMI10105

AMI10200

AMI10300

AMI10400

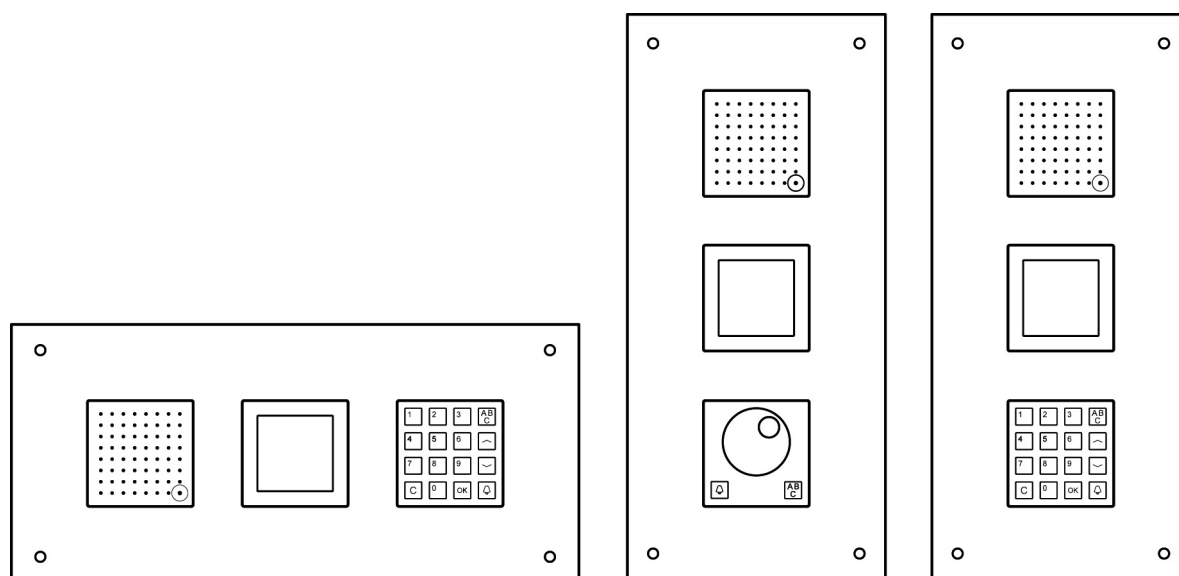

Hinweis zur Gültigkeit dieser Produktinformation

Diese Produktinformation enthält spezifische Angaben der Module.

Sie gilt nur in Verbindung mit der beiliegenden Produktinformation *Module der Serie AMI in Außenstationen*.

Inhaltsverzeichnis

Lieferumfang	3
Modulbeschreibungen.....	4
Lautsprechermodul AMI10200	4
Displaymodul LCD Grafik	5
Tastaturmodul AMI10300 Drehradmodul AMI10400	7
Montage	8
Einbau Displaymodul in Frontplatte.....	8
Display-Einheit von Modulplatte demontieren.....	8
Modulplatte und Display-Einheit an Frontplatte montieren	8
Anschließen der Leitungen	9
Module in der Außenstation intern verbinden.....	9
Bestückungsbeispiel für Tastaturmodul	9
Bestückungsbeispiel für Drehradmodul	9
Schaltungsbeispiel	10
Anschlussplan	10
Inbetriebnahme	11
Hinweis zum Anschließen der PS/2-Tastatur am Displaymodul.....	11
Inbetriebnahme einer Außenstation mit Displaymodul	11
Konfiguration	12
Werksseitige Voreinstellungen	12
Konfigurationsmöglichkeiten	12
Displaymodul	12
Einstellungen	12
Bedienung Außenstation	13
Rufen eines Bewohners	13
... über Auswahl des Anfangsbuchstabens.....	13
... über Auswahl in der Bewohnerliste.....	14
... über Eingabe der Wohnungsnummer	15
Sprechverbindung	15
Türöffnen.....	16
Türöffnen mittels Codeschloss (nur Außenstationen mit Tastaturmodul).....	16
Reparatur	17
Displaymodul: Austausch EEPROM-Speicher	17
Bei Datenübernahme von einer Vorgängerversion zu beachten	17
Zubehör, Ersatzteile.....	18
Notizen.....	19
Service.....	20

Lieferumfang

Lieferumfang	Liefergegenstand			
	Modulkombination LCD-Display- und Lautsprechermodul AMI10105-07xx*		Tastaturmodul AMI10300	Drehradmodul AMI10400
	Displaymodul	Lautsprechermodul		
4 x Befestigungsmutter M4	✓	✓	✓	✓
3 x Distanzfolie 0,5 mm	✓	✓	✓	✓
Sechskant-Winkelschraubendreher 2,5 mm	✓			
Programmierhandbuch <i>Funktionsgruppe mit Displaymodul AMI1010x</i>	✓			
Produktinformation <i>Module der Serie AMI in Außenstationen</i>	✓	✓	✓	✓
Produktinformation <i>Außenstationen mit Displaymodul</i>	✓			

* *Displaymodul und Lautsprechermodul werden zusammen geliefert als Modulkombination LCD-Display- und Lautsprechermodul AMI10105-0757 oder AMI10105-0710*

- !**

 - Für die Einstellung und Programmierung des Displaymoduls benötigen Sie **ausschließlich eine PS/2-Tastatur** (nicht im Lieferumfang, siehe *Zubehör*, S. 18)!
 - Die Verwendung einer PC-Tastatur mit USB-Anschluss oder einem USB-Adapter ist nicht möglich!

Modulbeschreibungen

Eine Außenstation mit Displaymodul bis 1000 WE setzt sich zusammen aus

- einer Modulkombination LCD-Display- und Lautsprechermodul
- und Tastatur- oder Drehradmodul.

Lautsprechermodul AMI10200

Übersicht

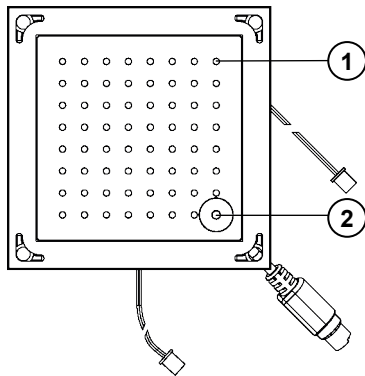

- 1 Mikrofon
- 2 Abdeckung PS/2-Buchse
Abdeckung mit Sechskant-
Winkelschraubendreher 3 mm
(nicht im Lieferumfang) lösen.
Anschluss PS/2-Tastatur.
- 3 Anschlusskabel Mikrofon
- 4 Anschlusskabel PS/2-
Tastatur / Drehradmodul
- 5 Anschlusskabel Laut-
sprecher

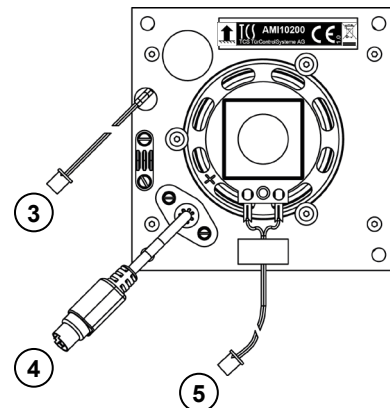

Technische Daten

Gehäuse	Aluminium eloxiert
H x B x T	105 x 105 x 27 mm
Gewicht	235 g

Displaymodul LCD Grafik

Übersicht

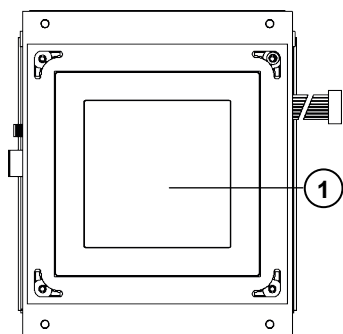

- 1 LC-Display
- 2 Anschlusskabel Tastaturmodul
- 3 Anschluss Mikrofon
- 4 Anschluss Drehradmodul oder PS/2-Tastatur
- 5 EEPROM
- 6 Anschluss Servicegerät TCSK-01
- 7 Anschluss TCS-BUS®, steckbare Schraubklemme
- 8 Anschluss Lautsprecher
- 9 Abschlusswiderstand für RS485
- 10 RS485
- 11 USB Typ B 1.1 / 2.0

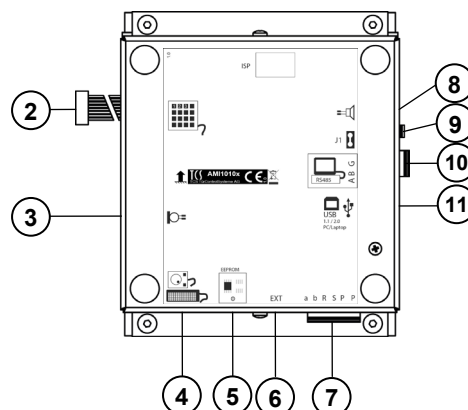

Technische Daten

Display	160 x 160 Pixel, weiß-blau
Modulplatte	Aluminium eloxiert
Glaseinleger	Polycarbonat PC-AR
Gehäuse Display-Einheit	Stahl verzinkt
H x B x T	131 x 111 x 45 mm
Gewicht	560 g
Zulässige Umgebungstemperatur	-20 °C bis +50 °C
Eingangsstrom in Ruhe	$I(a) = 0,4 \text{ mA}$, $I(P) = 140 \text{ mA}$
Maximaler Eingangsstrom	$I(P_{\text{max}}) = 245 \text{ mA}$
RS485-Schnittstelle	
Abschlusswiderstand	120 Ohm (im Auslieferungszustand gesteckt)
Übertragung	Halbduplex (2-Drahtverbindung und 1 x Masse mit Jumperoption), empfohlene Baudrate: 9600 Baud nur mit ADx-Konfigurator verwendbar, nur RS485-PC-Interface mit galvanischer Trennung verwenden!
3-Drahttechnik erforderlich!	

Kurzbeschreibung

Displaymodul für Außenstationen in individualisierter Bestückung

- Für bis zu 1000 Wohneinheiten
- LC-Display, 160 x 160 Punkte mit weiß-blauer Hintergrundbeleuchtung
- Codeschlossfunktion (Anzahl der Codes: 3)
- Rufzielauswahl über eine alphabetisch sortierte Bewohnerliste oder über die Eingabe der Zielnummer (Wohnungsnummer) mit max. 8 Stellen als Kurzanwahl
- Einstellbare (Dreh-)Richtung in der Namensliste, Namensliste ab 6 Datensätze endlos
- Namensvorauswahl über Anfangsbuchstaben möglich
- Durch die Elektrofachkraft konfigurierbarer Startbildschirm
- Mehrsprachige Bedienerführung (während der Installation programmierbar: Deutsch, Englisch, Französisch, Dänisch, Niederländisch, Türkisch, Serbisch, Italienisch, Spanisch, Portugiesisch, Schwedisch, Slowakisch, Slowenisch, Tschechisch)
- Datums- und Zeitanzeige
- Automatische Sommer- und Winterzeitumstellung
- Optionale Außentemperaturanzeige (Temperatursensor FBS2100-0600 nicht im Lieferumfang, siehe Zubehör, S.18)
- Importfunktion für alte Datenbanken der Vorgängermodelle
- Quittungston beim Drücken der Klingeltaste
- Quittungston für den Beginn der Gesprächsverbindung
- Ausgabe von Sprachmeldungen zur Benutzerführung
- Gesprächszeit ab Werk: 56 Sekunden / einstellbar mit PS/2-Tastatur (nicht im Lieferumfang, siehe *Zubehör*, S. 18) oder ADx-Konfigurator (Bestandteil des Wartungspaketes FBI1210-0; nicht im Lieferumfang, siehe Zubehör, S.18)
- S-Klemme zum Auslösen von Türöffner-, Licht-, Steuer- oder Türöfffunktion (maximale Länge der Eingangs-Anschlussleitung: 2 m)
- R-Klemme zum Anschluss einer Funktionserweiterung – Türöffnen
- Je Bewohner-Datensatz können 2 Seriennummern gespeichert werden
- Mit PS/2-Tastatur oder ADx-Konfigurator einstellbar:
Türöffnerzeit an R-Klemme ab Werk: 3 Sekunden /
Türöffnen in der Türbereitschaftszeit /
Türbereitschaftszeit (zur Steuerung der Kurzzeitspeicherung in Innenstationen) ab Werk: 56 Sekunden /
Sprechverbindung in der Türbereitschaftszeit /
Bewohner-Datensätze und Parameter

Achtung beim Displaymodul!

- Das Displaymodul ist ausschließlich für Sicherheitskleinspannungen sicherer Trennung (SELV) und Schutzkleinspannungen sicherer Trennung (PELV) zugelassen.
- Vermeiden Sie direkte Sonneneinstrahlung (Umgebungstemperatur max. +50 °C)! Direkte Sonneneinstrahlung bewirkt eine Reduzierung der Lebensdauer der Flüssigkeitskristalle des Displays.

Tastaturmodul AMI10300

Übersicht

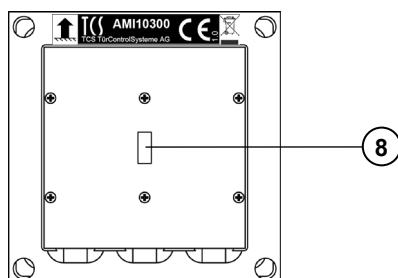
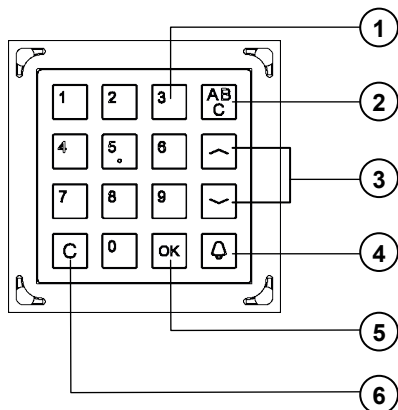

1 Nummerntasten

0 ... 9

Bewohner rufen durch Eingabe der Wohnungsnummer. Nummerneingabe bei Codeschlossfunktion.

2 ABC-Taste

Zum Anfangsbuchstabenmenü. Bestätigen des gewählten Buchstabens.

Zum Hilfenü durch Drücken vom Startbildschirm aus.

3 Navigationstasten

AUF / AB

Blättern in der Bewohnerliste oder in Menüs.

4 Klingeltaste

Bewohner rufen.

5 OK-Taste

Bestätigen der Eingabe / der Menü-Aufforderung.

6 C-Taste

Codeschlossfunktion: Zugangscod eingeben

7 Drehrad

Auswahl Hilfenü / Bewohnerliste. Durch Drehen ins Hilfenü, weiteres Drehen zur Bewohnerliste.

8 Anschlusskabel Tastaturmodul

9 PS/2-Anschluss (IN) Lautsprecher- / Drehradmodul

10 PS/2-Anschluss (MAIN) Display- / Drehradmodul

Drehradmodul AMI10400

Übersicht

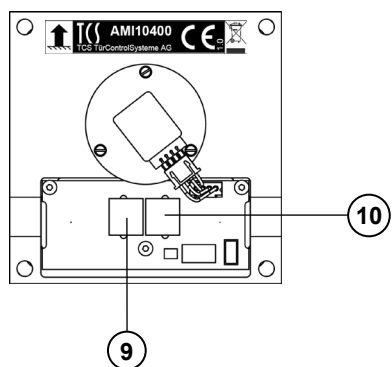
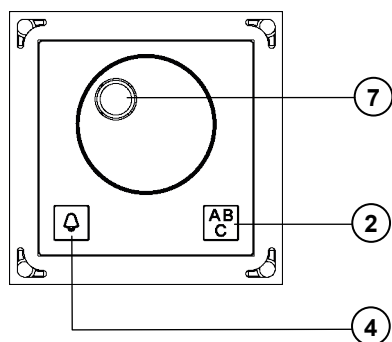

Technische Daten

	Tastaturmodul	Drehradmodul
Gehäuse	Aluminium eloxiert	Aluminium eloxiert
H x B x T	105 x 105 x 15 mm	105 x 105 x 52 mm
Gewicht	130 g	265 g

Kurzbeschreibung

Tastatur- oder Drehradmodul für Außenstationen in individualisierter Bestückung

- 16er-Tastatur zur Auswahl des Namens (Rufziel) und zur Nutzung der Codeschlossfunktion (Anzahl der Codes: 3)
- Drehrad zur Auswahl des Namens (Rufziel)

Montage

Einbau Displaymodul in Frontplatte

Display-Einheit von Modulplatte demontieren

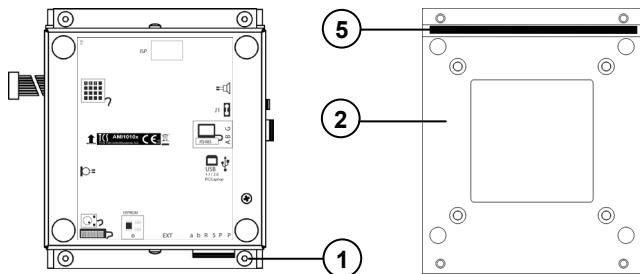

- Lösen der 4 x Linsenkopfschrauben (1) mit dem beiliegenden Winkelschraubendreher 2,5 mm.
- Display-Einheit von der Modulplatte (2) abnehmen.

Modulplatte und Display-Einheit an Frontplatte montieren

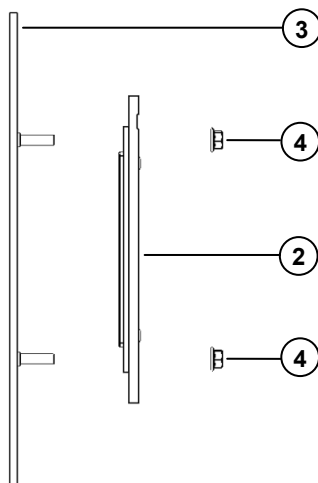

- Modulplatte (2) auf die Frontplatte (3) setzen und mit den beiliegenden 4 x Befestigungsmuttern M4 (4) verschrauben.

Hinweis: Der auf der Modulplatte klebende Dichtstreifen (5) muss nach oben zeigen!

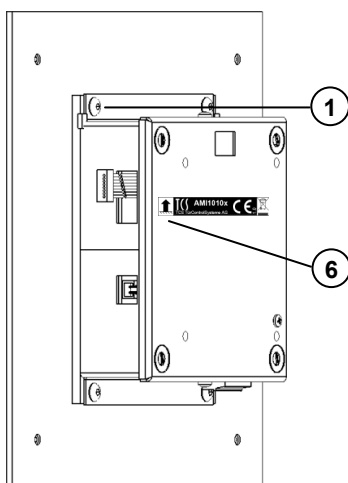

- Display-Einheit auf die Modulplatte setzen und mit den 4 x Linsenkopfschrauben (1) befestigen.

Hinweis: Der Orientierungspfeil (6) auf dem Typenschild muss nach oben zeigen!

Demontage erfolgt in umgekehrter Reihenfolge!

Anschließen der Leitungen

Module in der Außenstation intern verbinden

Nach der Montage in der Frontplatte sind die Module intern zu verdrahten.

Bestückungsbeispiel für Tastaturmodul

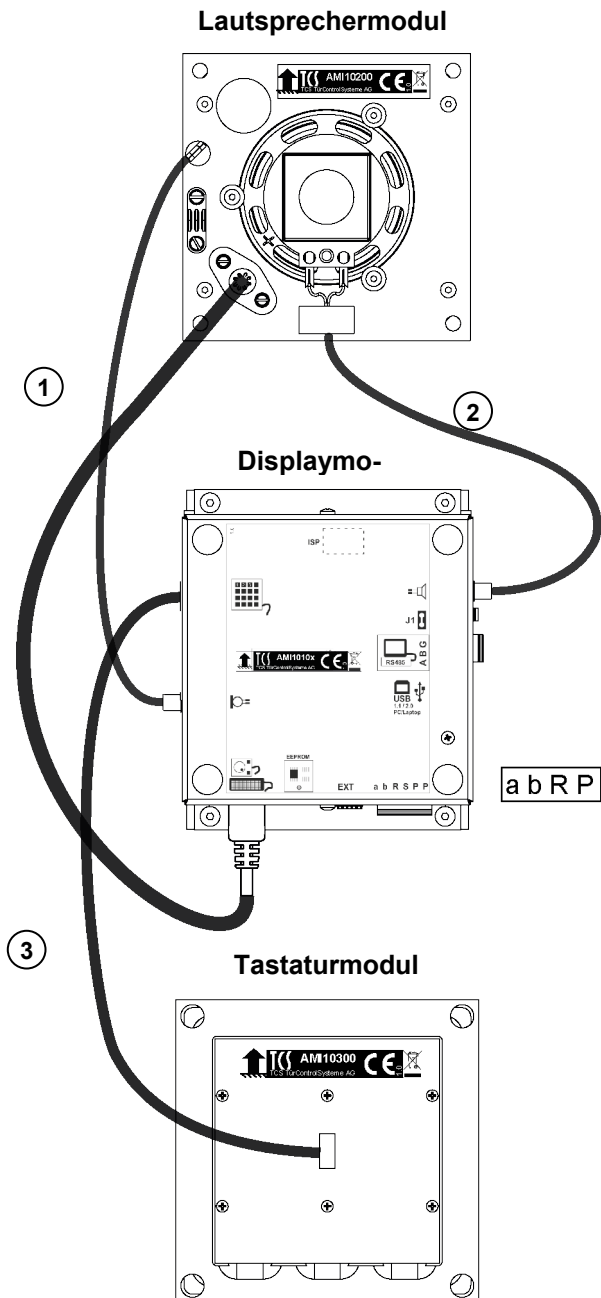

- 1 Anschlusskabel Lautsprechermodul / Mikrofon
- 2 Anschlusskabel Lautsprechermodul / Lautsprecher
- 3 Anschlusskabel Tastatur- / Displaymodul

Bestückungsbeispiel für Drehradmodul

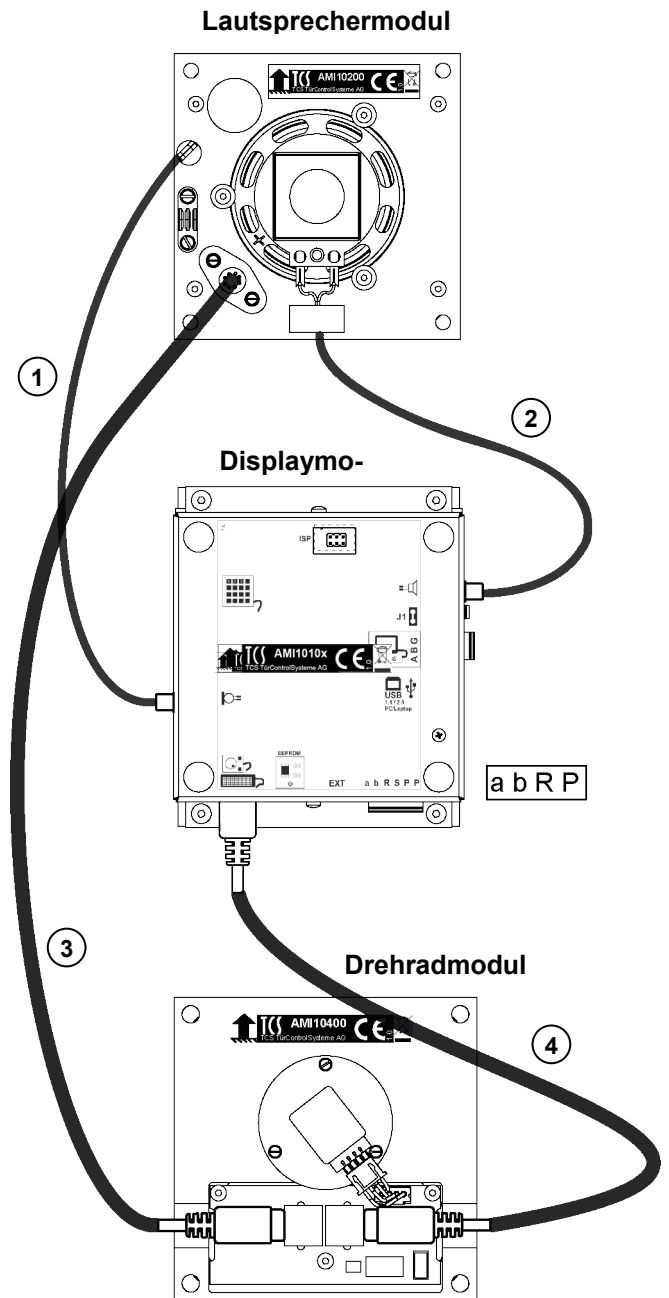

- 1 Anschlusskabel Lautsprechermodul / Mikrofon
- 2 Anschlusskabel Lautsprechermodul / Lautsprecher
- 3 PS/2-Anschlusskabel Drehrad- / Lautsprechermodul
- 4 PS/2-Anschlusskabel Drehrad- / Displaymodul

Schaltungsbeispiel

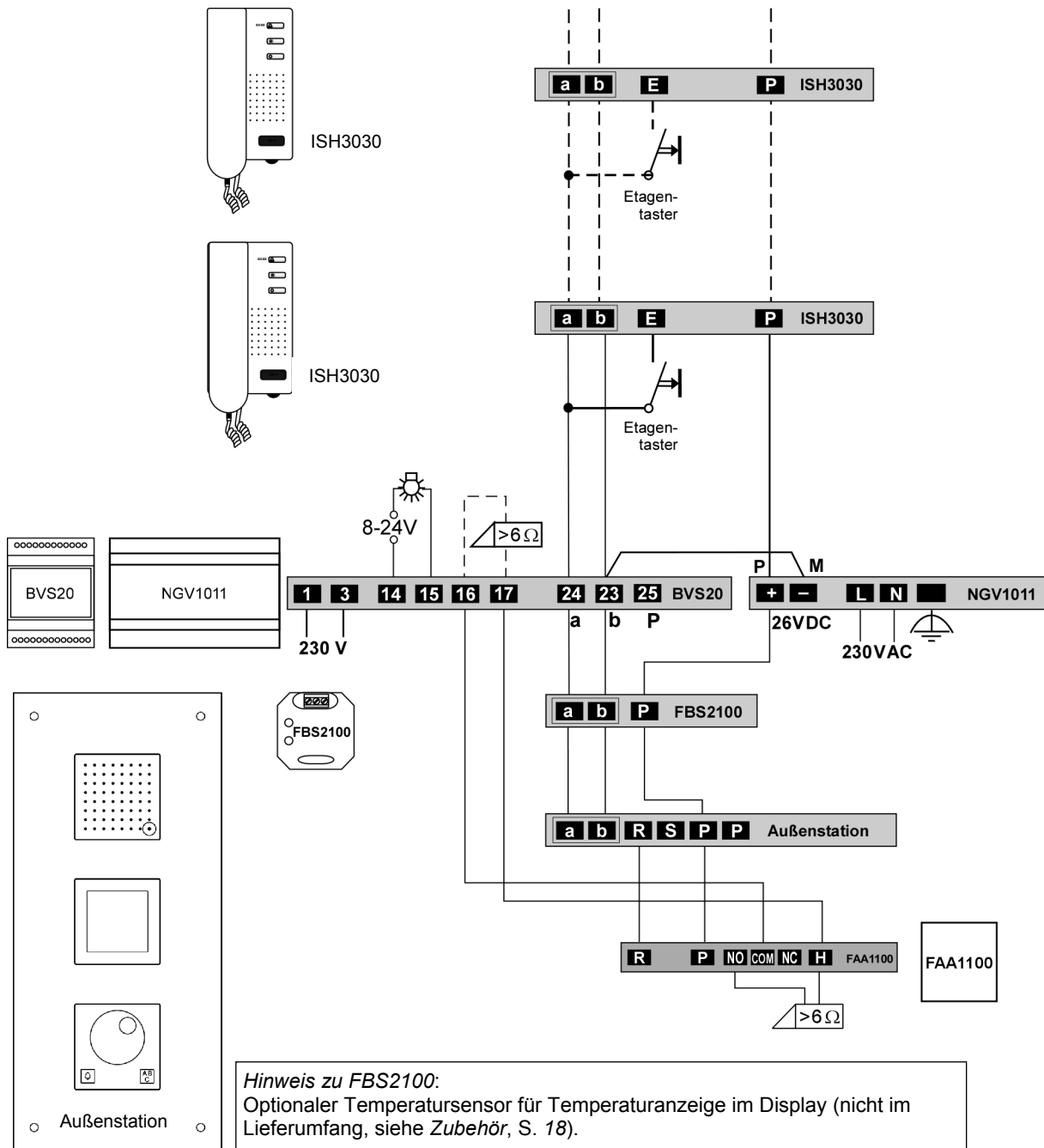

Anschlussplan

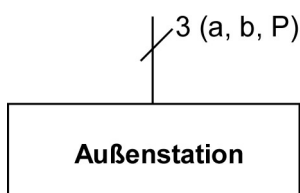

Inbetriebnahme

Hinweis zum Anschließen der PS/2-Tastatur am Displaymodul

! Zum Lösen der Abdeckung einen Sechskant-Winkelschraubendreher 3 mm (nicht im Lieferumfang) verwenden.

Inbetriebnahme einer Außenstation mit Displaymodul

Gerätestart	Nach dem Einschalten erscheint für ca. 5 s der Systembildschirm.	<div style="border: 1px solid black; padding: 5px; margin: 5px;"> <pre> Type:10-x84 Serial no: 5170 Software: 4.7.7 CPU temp: 29.5°C Records: 3 </pre> </div>
	<p>Die Bewohnerliste erscheint. 30 s nach dem Einschalten erscheint der Startbildschirm. (Auslieferungszustand: TCS-Logo)</p> <p>Das Gerät befindet sich im Ruhezustand.</p> <p>Startbildschirm auf Kundenwunsch Als Startbildschirm kann eine andere Anzeige eingestellt oder ein anderes Bild geladen werden (siehe beiliegendes Programmierhandbuch <i>Funktionsgruppe mit Displaymodul AMI1010x</i>). Laden Sie das Bild mittels Software ADX-Konfigurator in den Speicher der Außenstation mit Modulen.</p>	<div style="border: 1px solid black; padding: 5px; margin: 5px;">  <p style="text-align: center;">Bewegen Sie das Drehrad!</p> </div> <p style="margin-top: 10px;"><i>Beispiele für den Startbildschirm</i></p> <div style="display: flex; justify-content: space-around;"> <div style="border: 1px solid black; padding: 5px; text-align: center; width: 30%;">  <p style="font-size: small;">Bewegen Sie das Drehrad!</p> </div> <div style="border: 1px solid black; padding: 5px; text-align: center; width: 30%;"> <p>08:06</p> <p style="font-size: x-small;">Willkommen Taste  drücken</p> </div> <div style="border: 1px solid black; padding: 5px; text-align: center; width: 30%;"> <p>21.5°C</p> <p style="font-size: x-small;">Willkommen Taste  drücken</p> </div> </div>

Konfiguration

Werkseitige Voreinstellungen

Displaymodul	
Sprechzeit	56 s
Türbereitschaftszeit	56 s
Türöffnerzeit	2 s
Rufzeit	4 s
Mastercode	1234
Codeschlossfunktion: Code	alle 0

Konfigurationsmöglichkeiten

Displaymodul

- Das Displaymodul wird werkseitig vorkonfiguriert mit dem Tastaturmodul AMI10300 (entspricht Tastatur neu) ausgeliefert.
- ! • Verwenden Sie das Drehradmodul AMI10400, muss das Displaymodul mittels Software ADx-Konfigurator oder PS/2-Tastatur neu konfiguriert werden (siehe beiliegendes Programmierhandbuch *Funktionsgruppe mit Displaymodul AMI1010x.*)

Einstellungen

- ! • Für die Einstellung und Programmierung des Displaymoduls benötigen Sie **ausschließlich eine PS/2-Tastatur** (nicht im Lieferumfang, siehe *Zubehör*, S. 18)!
- Die Verwendung einer PC-Tastatur mit USB-Anschluss oder einem USB-Adapter ist nicht möglich!
- Einstellungen und Programmierung siehe beiliegendes Programmierhandbuch *Funktionsgruppe mit Displaymodul AMI1010x.*

Mit PS2-Tastatur einstellbar bzw. programmierbar:



- Lautstärke und Mikrofonempfindlichkeit
- Bewohner hinzufügen, ändern, löschen
- Sprachlautstärke
- Displaykontrast
- Zugangscodes eingeben

Bedienung Außenstation

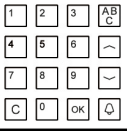
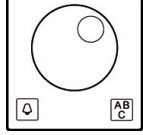

Rufen eines Bewohners

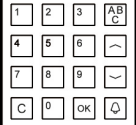
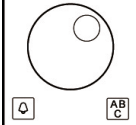
... über Auswahl des Anfangsbuchstabens

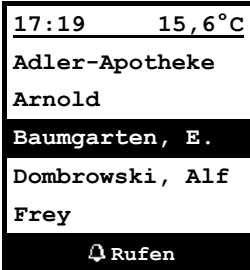

	Anzeige Display	 Tastaturmodul AMI10300	 Drehradmodul AMI10400
<p>Start</p> <p>Anfangsbuchstaben wählen</p> <p>Blättern unter den Anfangsbuchstaben</p> <p>Namen wählen</p>	<div style="border: 1px solid black; padding: 5px; margin-bottom: 10px;"> <p style="text-align: center;">Hilfe:</p> <p> Bewohner auswählen</p> <p> Bewohner anrufen</p> <p>AB Gehe zu</p> <p>C Anfangsbst.</p> <p>0..9 Wohnungsnr. eingeben</p> </div> <div style="border: 1px solid black; padding: 5px; margin-bottom: 10px;"> <p style="text-align: center;">Anfangsbuchstabe mit () auswählen!</p> <p style="text-align: center; font-size: 1.2em;">B</p> <p style="text-align: center;">Auswahl mit AB C bestätigen</p> </div> <div style="border: 1px solid black; padding: 5px;"> <p style="text-align: center;">17:19 15,6°C</p> <p style="text-align: center;">Adler-Apotheke</p> <p style="text-align: center;">Arnold</p> <p style="text-align: center;">Baumgarten, E.</p> <p style="text-align: center;">Dombrowski, Alf</p> <p style="text-align: center;">Frey</p> <p style="text-align: center;">OK Hilfe Rufen</p> </div>	<ul style="list-style-type: none"> • ABC-Taste drücken, um ins Hilfemenü zu gelangen. • ABC-Taste drücken. • Blättern: AUF- oder AB-Taste so oft drücken (oder gedrückt halten), bis der gewünschte Anfangsbuchstabe erscheint. • Auswahl mit OK-Taste bestätigen. • Blättern: AUF- oder AB-Taste so oft drücken (oder gedrückt halten), bis der gewünschte Name markiert ist. 	<ul style="list-style-type: none"> • Drehrad vorsichtig drehen, um ins Hilfemenü zu gelangen oder • ABC-Taste drücken. Anzeige mit dem ersten in der Bewohnerliste vorhandenen Anfangsbuchstaben. • Blättern: Drehrad drehen, bis der gewünschte Anfangsbuchstabe erscheint.* • Auswahl mit ABC-Taste bestätigen. Anzeige erster Bewohner mit dem gewählten Anfangsbuchstaben.** • Blättern: Drehrad solange drehen, bis der gewünschte Name mit diesem Anfangsbuchstaben markiert ist. <p>Blättern in der Bewohnerliste:</p> <ul style="list-style-type: none"> • <i>im Uhrzeigersinn: aufwärts</i> • <i>entgegen Uhrzeigersinn: abwärts</i> <p>* Die Liste der Anfangsbuchstaben enthält nur die in der Datenbank vorkommenden Anfangsbuchstaben.</p> <p>** nach 15 s automatische Umschaltung zur Bewohnerliste.</p>

	Anzeige Display	 <p>Tastaturmodul AMI10300</p>	 <p>Drehradmodul AMI10400</p>
Bewohner rufen	 	<ul style="list-style-type: none"> • Klingel-Taste drücken. Bestätigung der eingegebenen Nummer mit einem Quittungston (oder Sprachausgabe) und der Anzeige: <p><i>Wenn das Telefon nicht antwortet bzw. die Außenstation keine Quittung empfängt erscheint der Hinweis:</i></p>	

... über Auswahl in der Bewohnerliste

Start, Namen wählen Blättern in der Bewohnerliste		<ul style="list-style-type: none"> • AUF- oder AB-Taste zweimal drücken. Anzeige der Bewohnerliste. • Blättern: AUF- oder AB-Taste so oft drücken (oder gedrückt halten), bis der gewünschte Name markiert ist. 	<ul style="list-style-type: none"> • Drehrad vorsichtig drehen, um ins Hilfemenü zu gelangen oder • Blättern: Drehrad solange drehen, bis der gewünschte Name markiert ist.
Bewohner rufen	 	<ul style="list-style-type: none"> • Klingel-Taste drücken. Bestätigung der eingegebenen Nummer mit einem Quittungston (oder Sprachausgabe) und der Anzeige: <p><i>Wenn das Telefon nicht antwortet bzw. die Außenstation keine Quittung empfängt erscheint der Hinweis:</i></p>	

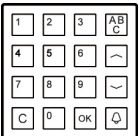
... über Eingabe der Wohnungsnummer

	Anzeige Display	 <p>Tastaturmodul AMI10300</p>
Wohnungsnummer eingeben	<div style="border: 1px solid black; padding: 5px; text-align: center;"> <p>Bitte Wohnung-Nr. eingeben:</p> <hr/> <p>123</p> <hr/> <p>Eingabe mit OK bestätigen</p> </div>	<p>Ist die Wohnungsnummer des Bewohners bekannt, kann diese direkt eingegeben werden.</p> <ul style="list-style-type: none"> • Wohnungsnummer (Ziffern 0 bis 9) eingeben. • Eingabe mit OK-Taste bestätigen.
Bewohner rufen	<div style="border: 1px solid black; padding: 5px; text-align: center;"> <p>Klingeln bei...</p> <p>Baumgarten, E.</p>  <p>Rufen</p> </div> <div style="border: 1px solid black; padding: 5px; text-align: center;"> <p>Klingeln bei...</p> <p>Hans</p> <div style="border: 1px solid black; padding: 2px; display: inline-block;"> <p>Telefon antwortet nicht!</p> </div>  <p>Rufen</p> </div>	<ul style="list-style-type: none"> • Klingel-Taste drücken. <p>Bestätigung der eingegebenen Nummer mit der Anzeige: Ein Türruf wird an der Außenstation signalisiert und angezeigt.</p> <p><i>Wenn das Telefon nicht antwortet bzw. die Außenstation keine Quittung empfängt erscheint der Hinweis:</i></p>

Sprechverbindung

Herstellen der Sprechverbindung	<div style="border: 1px solid black; padding: 5px; text-align: center;"> <p>Sprechen mit...</p> <p>Baumgarten, E.</p>  <p>Bitte sprechen!</p> </div>	<p>Nach Annahme des Türrufs an der gerufenen Innenstation wird eine Sprechverbindung hergestellt.</p> <p>Es erscheint die Anzeige:</p>
Beenden der Sprechverbindung	<div style="border: 1px solid black; padding: 5px;"> <p>17:19 15,6°C</p> <hr/> <p>Adler-Apotheke Arnold Baumgarten, E. Dombrowski, Alf Frey</p> <p>Rufen</p> </div>	<p>Mit dem Auflegen des Hörers an der Innenstation oder nach Ablauf der eingestellten Sprechzeit wird die Sprechverbindung beendet.</p> <p>Es erscheint wieder die Anzeige der Bewohnerliste.</p>





Türöffnen

Auslösen des Türöffners an der Innenstation		Nach Drücken der Türöffnertaste an der Innenstation, erscheint folgende Anzeige:
---	---	--

Türöffnen mittels Codeschloss (nur Außenstationen mit Tastaturmodul)

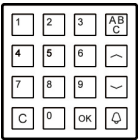
Bei Display-Außenstationen mit Tastaturmodul können drei Zugangscodes festgelegt werden. Diese können von allen berechtigten Personen zur Türöffnung verwendet werden.

Das Eingabemenü kann nur vom Startbildschirm aus aufgerufen werden.

	Anzeige Display	 Tastaturmodul AMI10300
Zugangscode eingeben		<ul style="list-style-type: none"> • C-Taste drücken. Es erscheint die Anzeige: • 1- bis 4-stelligen Code eingeben. • Eingabe mit OK-Taste bestätigen.
Richtige Eingabe		<ul style="list-style-type: none"> • Ein positiver Quittungston (Beep oder Sprachausgabe) ertönt. • Der Türöffner wird ausgelöst.
Unbekannter Zugangscode		<ul style="list-style-type: none"> • Ein Negativ Quit-Ton (3fach-Beep oder Sprachausgabe) ertönt beim Drücken der OK-Taste. • Es erscheint die Anzeige der Bewohnerliste. • Sperrung der Codeeingabe für 3 min nach dreimaliger Eingabe eines falschen Codes.

Reparatur

Displaymodul: Austausch EEPROM-Speicher

- Änderungen von Datensätzen und Parametern werden nicht automatisch gesichert.
- Nach allen Änderungen ist der Vorgang *Verschiedenes > Sichern Speicher* durchzuführen, um diese auf den EEPROM zu übertragen (siehe beiliegendes Programmierhandbuch *Funktionsgruppe mit Displaymodul AMI1010x*).

Alle programmierten Daten wie Seriennummern und Parameter werden im EEPROM gespeichert. Muss die Außenstation gewechselt werden, kann der EEPROM-Speicher aus der programmierten Außenstation ausgebaut und in die neue, **vergleichbare** Außenstation eingesetzt werden.

1. Sichern Sie ggf. die Daten des Displays (Verschiedenes > Sichern Speicher).
2. Öffnen Sie das Gehäuse.
3. Trennen Sie das Display von der Stromversorgung: ziehen Sie den Anschluss-Stecker ab.
4. Der EEPROM-Speicher befindet sich im Elektronikteil (entspricht dem Displaymodul). Ziehen Sie den EEPROM-Speicher ab.
5. Stecken Sie den EEPROM-Speicher in das neue, unprogrammierte Displaymodul auf die Stifte auf.

! Achten Sie auf die Orientierung des EEPROM-Speichers: die Bauelemente-Seite muss Ihnen zugewandt sein.

6. Schließen Sie die Außenstation wieder an die Stromversorgung an.
7. Führen Sie *Lade Speicher* aus. Beachten Sie die Softwareversion (Verschiedenes > Lade Speicher, S. 20), um die Daten in das Elektronikmodul zu übertragen.

Bei Datenübernahme von einer Vorgängerversion zu beachten

- Entfernen Sie nach Abschluss des Ladevorgangs (Schritt 7.) den EEPROM-Speicher der Display Außenstation DIT (Software Version 2.7.x / 3.x.x) wieder aus dem Displaymodul. Anderenfalls funktioniert dessen Echtzeituhr nicht mehr.

Zubehör, Ersatzteile

Kurztext	Artikelnummer
Temperatursensor UP, 1-fach	FBS2100-0600
PS/2-Tastatur, deutsch (für Displaymodul AMI1010x)	0008737
Wartungspaket	FBI1210-0
Displaymodul LCD Grafik, 1000 WE SW	AMI10105-0000
Lautsprechermodul SW	AMI10200-0057
Displaymodul LCD Grafik, 1000 WE EN	AMI10105-0010
Lautsprechermodul EN	AMI10200-0010

Notizen

Service

Fragen richten Sie bitte an unsere

TCS HOTLINE 0 41 94 / 9 88 11 88

Hauptsitz

TCS TürControlSysteme AG, Geschwister-Scholl-Str. 7, D-39307 Genthin

Telefon: 0 39 33 / 87 99 10, Fax 0 39 33 / 87 99 11, E-Mail: info@tcs-germany.de, Internet: www.tcsag.de