

# Produktinformation

## Videoverteiler, zweifach FVY1200-0400

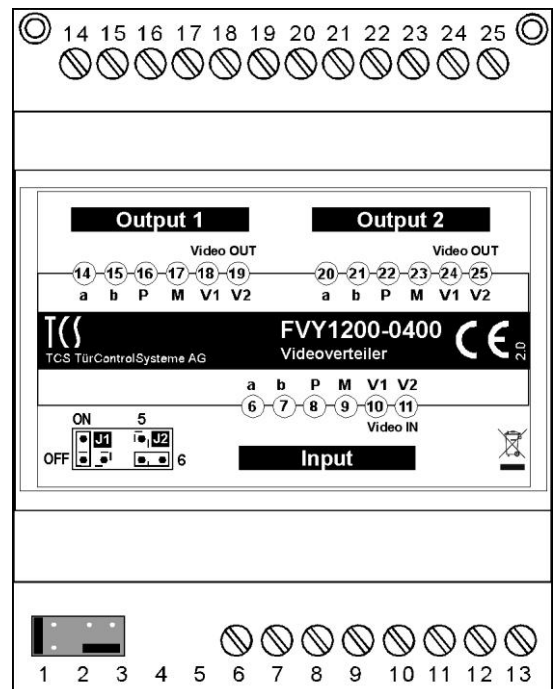

## Packungsinhalt

1 x FVY1200-0400,  
Produktinformation

## Sicherheitshinweise

### Allgemeine Sicherheitsbestimmungen

**!** Achtung! Montage, Installation, Inbetriebnahme und Reparaturen elektrischer Geräte dürfen nur durch eine Elektrofachkraft ausgeführt werden, dabei sind die geltenden Normen und Vorschriften für die Anlageninstallation einzuhalten.

Für Arbeiten an Anlagen mit Netzanschluss 230 V Wechselspannung sind die Sicherheitsforderungen nach DIN VDE 0100 zu beachten.

Bei der Installation von TCS:BUS-Anlagen sind die allgemeinen Sicherheitsbestimmungen für Fernmeldeanlagen nach VDE 0800 zu beachten. Unter anderem:

- getrennte Führung von Starkstrom- und Schwachstromleitungen,
- Mindestabstand von 10 cm bei gemeinsamer Leitungsführung,
- Einsatz von Trennstegen zwischen Stark- und Schwachstromleitungen in gemeinsam genutzten Kabelkanälen,
- Verwendung handelsüblicher Fernmeldeleitungen, z. B. J-Y (St) Y mit 0,8 mm Durchmesser,
- Vorhandene Leitungen (Modernisierung) mit abweichenden Querschnitten können unter Beachtung des Schleifenwiderstandes verwendet werden.

### Installation – Schutzmaßnahmen

**!** Durch geeignete Blitzschutzmaßnahmen ist dafür zu sorgen, dass an den Anschlüssen jeweils eine Spannung von 32 V DC nicht überschritten wird.

## Geräteübersicht

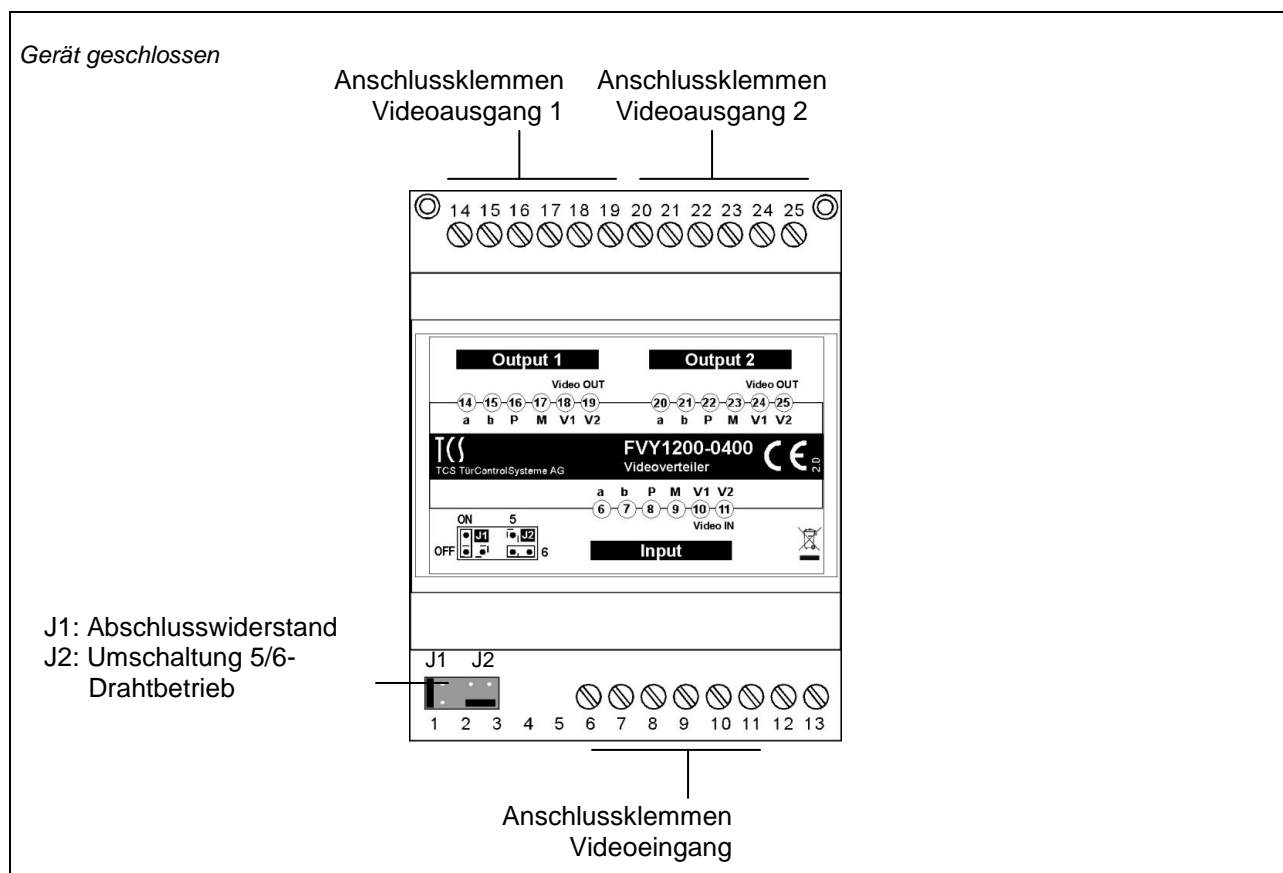

## Technische Daten

Versorgungsspannung:	+ 24 V ± 8 % (Versorgungs- und Steuergerät)
Gehäuse:	Reiheneinbaugeschäft 4 TE für Hutschiene DIN EN 50022
Gewicht	130 g
Zulässige Umgebungstemperatur:	0 °C bis 40 °C
Eingangsstrom:	I(a) = 0,0 mA, I(P) = 60 mA
Maximaler Eingangsstrom	I(Pmax) = 70 mA
Eingangs-/ Ausgangsimpedanz:	100 Ohm balanced (J1 gesteckt)
Verstärkungs-Einstellung:	0 bis +12 dB gesamt
Maximaler Ausgangspegel:	4 Vpp an 100 Ohm (bei 1 Vpp am Eingang)

## Verwendung

Der FVY1200-0400 nimmt ein Videosignal auf und verteilt es auf 2 voneinander unabhängige, aktive Ausgänge.

## Kurzbeschreibung

### Grund-Funktionen

Videoeingänge	1
Videoausgänge	2, aktiv, voneinander unabhängig
Ausgangspegel je Strang	0 dB bis 12 dB, manuell einstellbar

### Zusatz-Funktionen

Verstärkung Helligkeit	einstellbar für jeden Strang einzeln werkseitige Voreinstellung: Verstärkung 1 (Minimum)
Verstärkung Kontrast	einstellbar für jeden Strang einzeln werkseitige Voreinstellung: Verstärkung 1 (Minimum)
Spannungsverstärkung	unabhängig von Ausgangsbelastung
Durchschleifungen	von bis zu 15 Videosignalverteilern möglich
Minimale Verstärkung	0 dB (1 Vpp)*
Maximale Verstärkung	12 dB (4 Vpp)*

\* bei 1 Vpp am Eingang und 100 Ohm, abgeschlossen.

## Blockschaltbild

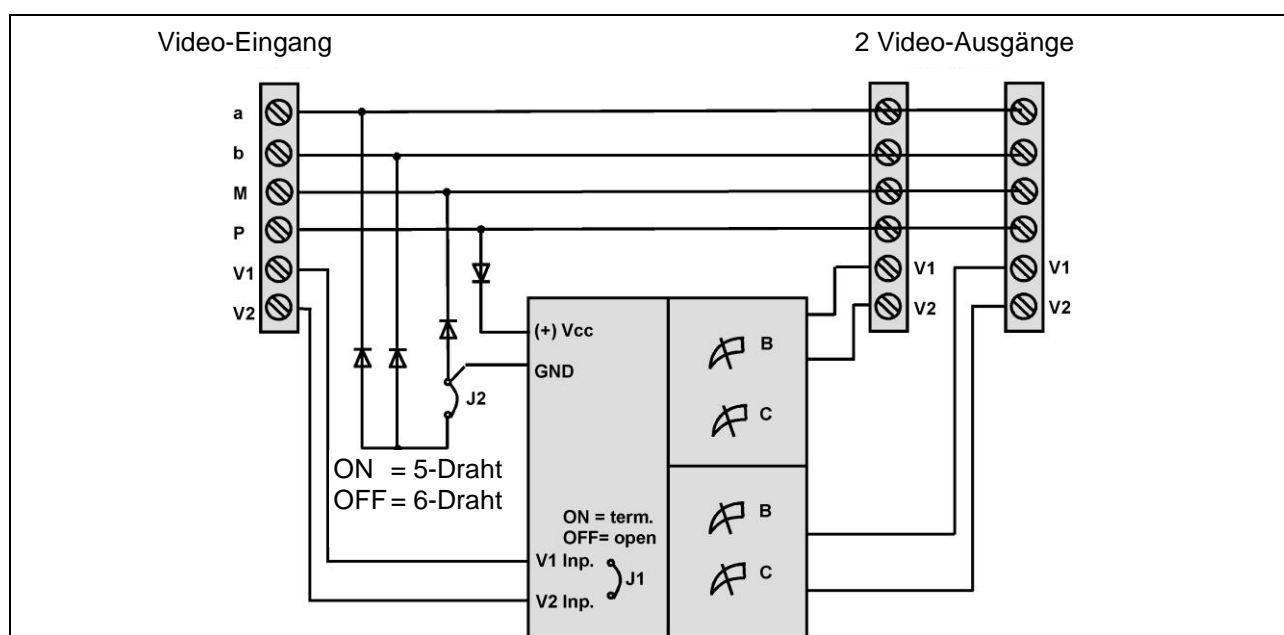

## Anschließen der Leitungen

### Leitungsquerschnitt

Leitungen an a, b, P, M: empfohlen: 0,8 mm, maximal: 2,5 mm<sup>2</sup>  
 Videoleitung: verdrehtes Adernpaar mit einem Aderndurchmesser von 0,8 mm  
 (z.B. Standard-Fernmeldeleitung J-Y(St)Y 4x2x0,8)

### Schaltungsbeispiel

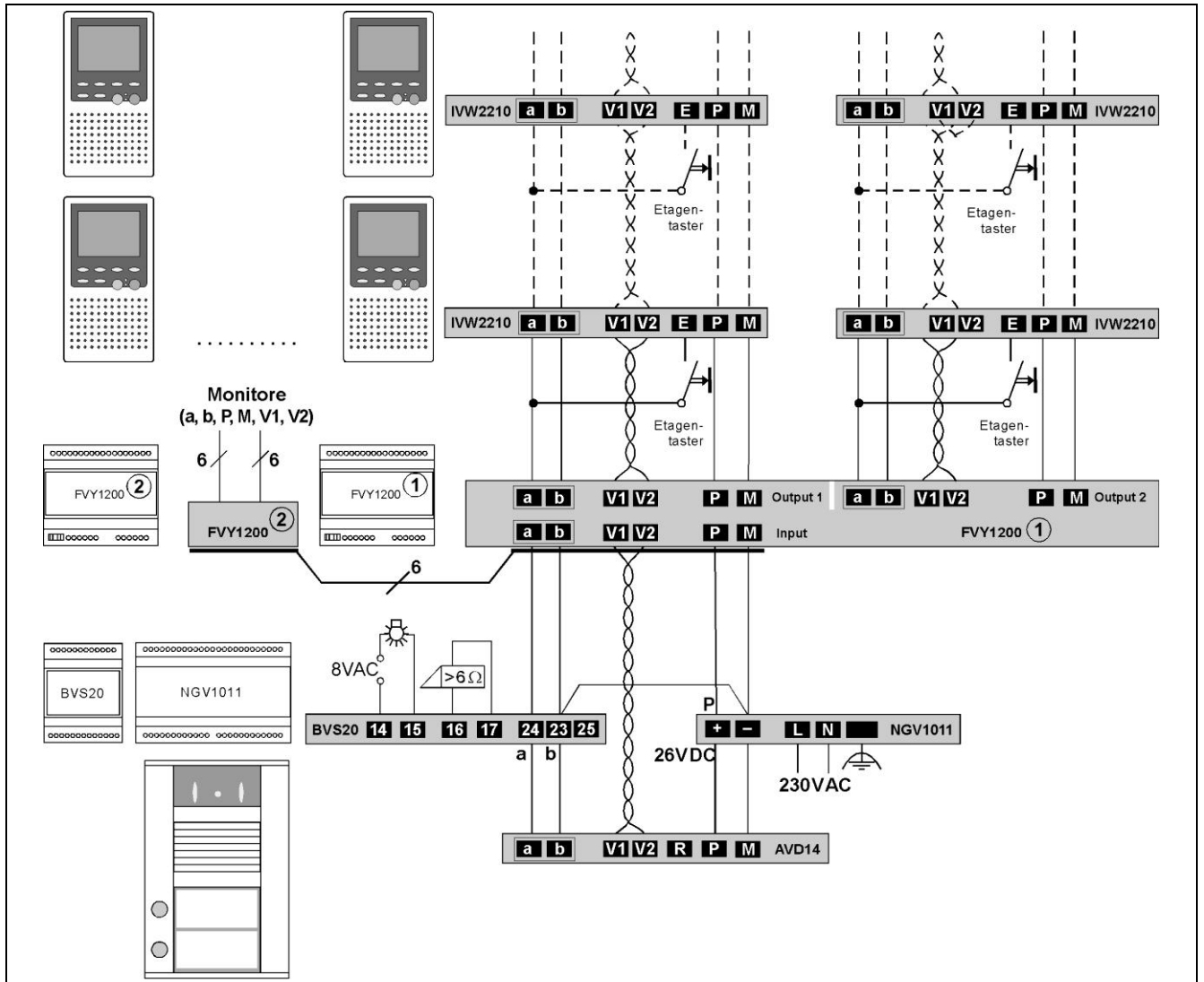

#### Anschlussplan 5-Draht-Anschluss

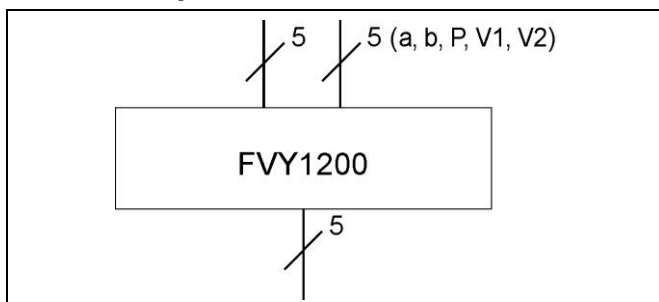

#### Anschlussplan 6-Draht-Anschluss

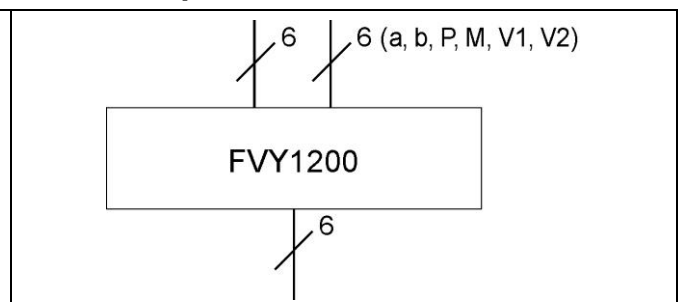

## Anschlussmöglichkeiten

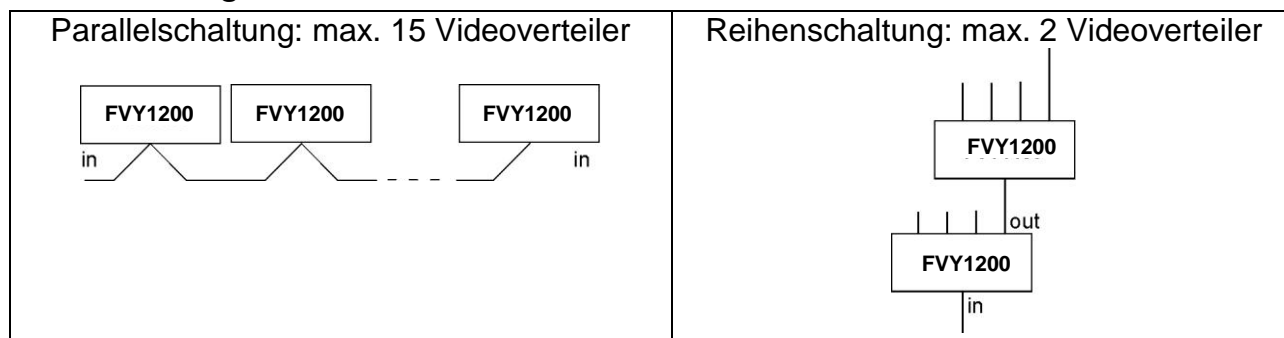

## Inbetriebnahme

- Installieren Sie die Geräte der Anlage vollständig.
- Prüfen Sie zwischen a- und b-Ader auf Kurzschluss.
- Schalten Sie die Netzspannung ein.



Erst die Anlage vollständig installieren, dann an Spannung anschließen!

- ! Beim Anschluss der Video-Adern V1 (+) und V2 (-) ist auf die Polung zu achten. Sollte nach der Inbetriebnahme ein verzerrtes Bild zu sehen sein, schalten Sie das Gerät ab und tauschen Sie die Adern für das Videosignal.

## Einstellungen

### Bedienelemente

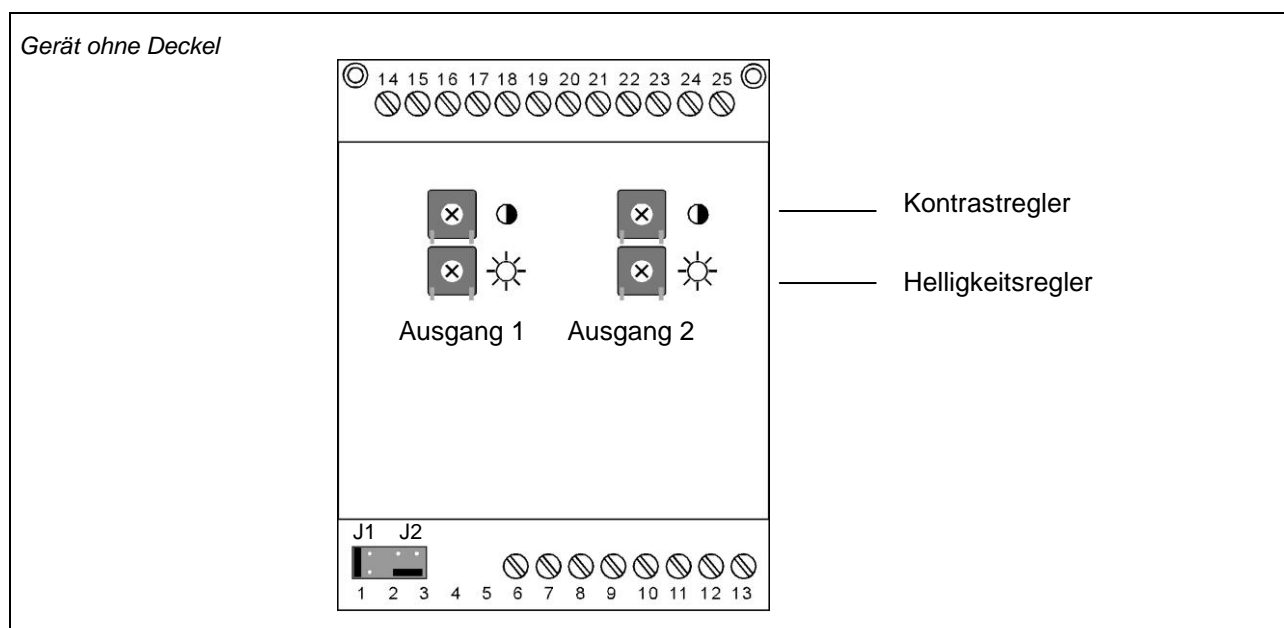





## Werkseitige Voreinstellung Verstärkung

Alle Bildkontrast- und Helligkeitsregler:

Linksanschlag, Verstärkung 1 (0 dB) , linearer Frequenzgang.

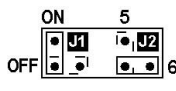
## Konfigurieren des Gerätes

An der unteren Klemmenreihe des Gerätes befinden sich zwei Steckbrücken. Sie dienen der Konfiguration des Videosignalverteilers.

Auslieferungszustand	Konfigurieren
    	<p><b>J1: zum Einrichten des FVY1200 als Endgerät.</b>  <b>Nicht gesteckt</b> * (waagrecht, auf beide unteren Kontakte gesteckt): der Videosignalverteiler wird nicht als letztes Gerät am Ende eines TCS:BUS-Videostranges installiert.  <b>Gesteckt</b> (senkrecht, auf beide linken Kontakte gesteckt), der Videosignalverteiler wird als letztes Gerät am Ende eines TCS:BUS-Videostranges installiert. Er aktiviert den Abschlusswiderstand am Eingang.</p> <p><b>J2: zur Masseverbindung bei 5-Draht-Sonderbetrieb (b – M, geräteintern).</b>  <b>Nicht gesteckt</b> * (waagrecht, auf beide unteren Kontakte gesteckt): der Videosignalverteiler wird in einer TCS-Anlage im 6-Drahtbetrieb betrieben.  <b>Gesteckt</b> (senkrecht, auf beide linken Kontakte gesteckt): die Videosignalverteiler wird in einer TCS-Anlage im 5-Drahtbetrieb betrieben.</p>

\* Steckbrücke / Widerstand nicht gesteckt: Damit ein Gerät umgerüstet werden kann, werden die Steckbrücken so aufbewahrt.

## Einstellen der Bildqualität

Durch Leitungsverluste in der Anlage bedingte geminderte Bildqualität kann verbessert werden, indem am FVY1200 die Verstärkung für jeden Strang einzeln eingestellt wird.

**!** Hinweis: Zum Einstellen der Videobildqualität benötigen Sie eventuell

- eine zweite Person, die an der Außenstation klingelt und
- eine dritte Person, die an der Innenstation die Bildqualität kontrolliert.

1. Stellen Sie mit Hilfe der zweiten Person eine Sprechverbindung über die Türsprechanlage her. Siehe dazu Produktinformationen und Bedienungsanleitungen der angeschlossenen Innen- und Außenstation sowie in „TCS-Installer Audio“.
2. Drehen Sie den Kontrastregler, bis Farbe und Kontrast bestmöglich sind.
3. Drehen Sie den Helligkeitsregler, bis die Helligkeit optimal ist.

## Konformität

-  Dieses Gerät erfüllt die Anforderungen der EU-Richtlinie 2004/108/EG durch die Einhaltung der Normen: EN 61000-6-3, EN 61000-6-1. Konformitätserklärungen sind abrufbar unter [www.tcsag.de](http://www.tcsag.de), Downloads, Handelsinformationen.

## Entsorgungshinweise



Dieses Gerät, gekennzeichnet mit nebenstehendem Symbol, ist getrennt vom Hausmüll zu entsorgen. Die verwendeten Materialien sind recyclebar. Bitte leisten Sie einen Beitrag zum Schutz unserer Umwelt und entsorgen Sie das Gerät über eine Sammelstelle für Elektronikschrott.



Entsorgen Sie die Verpackungsteile in Sammelbehälter für Pappe und Papier.

## Gewährleistung

Wir bieten dem Elektrohandwerker eine **vereinfachte Abwicklung** von Gewährleistungsfällen an.

- Beachten Sie bitte unsere **Verkaufs- und Lieferbedingungen**, abrufbar unter [www.tcsag.de](http://www.tcsag.de), Downloads, Handelsinformationen und enthalten in unserer aktuellen Preisliste.
- Wenden Sie sich bitte an die **TCS HOTLINE**.

## Service

Fragen richten Sie bitte an unsere  
**TCS HOTLINE 04194/ 9 88 11 88**

### Hauptsitz

TCS TürControlSysteme AG, Geschwister-Scholl-Str. 7, 39307 Genthin  
Tel.: 03933/879910, FAX: 03933/879911, Mail: [info@tcs-germany.de](mailto:info@tcs-germany.de), [www.tcsag.de](http://www.tcsag.de)