

Stand der Dokumentation:
28.01.2010
63yz0x20

Jalousieaktor 2fach 230 V AC

Jalousieaktor 4fach 230 V AC

Jalousieaktor 8fach 230 V AC

Best.-Nr. 2152 00

Best.-Nr. 1039 00

Best.-Nr. 2161 00

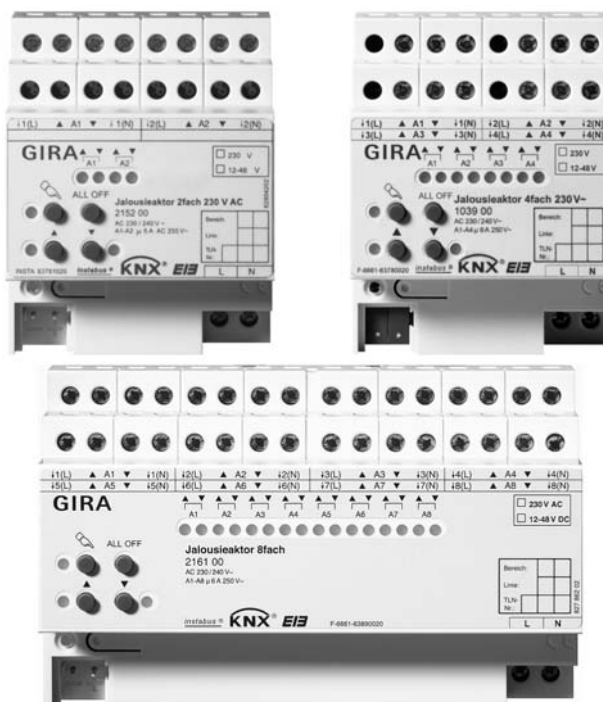

Inhalt

| | | |
|----------|---|-------------------|
| 1 | <u>Produktdefinition</u> | <u>3</u> |
| 1.1 | Produktkatalog | 3 |
| 1.2 | Anwendungszweck | 3 |
| 2 | <u>Montage, elektrischer Anschluss und Bedienung</u> | <u>4</u> |
| 2.1 | Sicherheitshinweise | 4 |
| 2.2 | Geräteaufbau | 5 |
| 2.3 | Montage und elektrischer Anschluss | 7 |
| 2.4 | Inbetriebnahme | 12 |
| 2.5 | Bedienung | 15 |
| 3 | <u>Technische Daten</u> | <u>18</u> |
| 4 | <u>Software-Beschreibung</u> | <u>19</u> |
| 4.1 | Software-Spezifikation | 19 |
| 4.2 | Software "Jalousie" | 23 |
| 4.2.1 | Funktionsumfang | 23 |
| 4.2.2 | Hinweise zur Software | 24 |
| 4.2.3 | Objekttabelle | 25 |
| 4.2.4 | Funktionsbeschreibung | 34 |
| 4.2.4.1 | Kanalübergreifende Funktionsbeschreibung | 34 |
| 4.2.4.2 | Kanalorientierte Funktionsbeschreibung | 42 |
| 4.2.4.3 | Auslieferungszustand | 104 |
| 4.2.5 | Parameter | 105 |
| 5 | <u>Anhang</u> | <u>149</u> |
| 5.1 | Stichwortverzeichnis | 149 |

1 Produktdefinition

1.1 Produktkatalog

Produktname: Jalousieaktor 2fach 230V / 1fach 12-48VDC Hand REG / Jalousieaktor 4fach 230V / 2fach 12-48VDC Hand REG / Jalousieaktor 8fach 230V / 4fach 12-48VDC Hand REG

Verwendung: Aktor

Bauform: REG (Reiheneinbau)

Best.-Nr. 2152 00 / 1039 00 / 2161 00

1.2 Anwendungszweck

Der Jalousieaktor empfängt Telegramme von Sensoren oder anderen Steuerungen über den KNX/EIB und schaltet mit seinen voneinander unabhängigen Relaiskontakten elektrisch betriebene Jalousien, Rollläden, Markisen, Lüftungsklappen oder ähnliche Behänge für Netzspannung 230 V AC (abhängig vom Gerät entweder 2, 4 oder 8 kanalgig) oder Kleinspannung 12...48 V DC (abhängig vom Gerät entweder 1, 2 oder 4 kanalgig). Jeder Jalousieausgang verfügt über netzversorgte monostabile Schaltrelais, so dass Vorzugslagen auch bei Busspannungsausfall eingestellt werden können.

Mit den Bedienelementen (4 Drucktasten) auf der Vorderseite des Gerätes können die Relais durch Handbedienung parallel zum KNX/EIB, auch ohne Busspannung oder im unprogrammierten Zustand ein- und ausgeschaltet werden. Dadurch wird eine schnelle Funktionsprüfung der angeschlossenen Motoren ermöglicht.

Die durch die ETS unabhängig für jeden Ausgangskanal einstellbaren Funktionseigenschaften umfassen beispielsweise separat parametrierbare Fahrzeiten, alternativ eine automatische Endlagenerkennung bei 230V-Antrieben mit mechanischen Endlagenschaltern, erweiterte Rückmeldefunktionen, Zuordnungen auf bis zu 5 verschiedene Sicherheitsfunktionen, eine auf sehr umfangreiche Anforderungen abgestimmte Sonnenschutzfunktion und die Einbindung in Szenen oder Zwangssführungen (Szenen oder Zwangsführungen bei Gerätevariante 4/8fach nur ab ETS3.0d). Auch ist eine zentrale Ansteuerung aller Ausgänge möglich. Darüber hinaus können die Vorzugslagen der Relais bei Busspannungsausfall oder Bus / Netzspannungswiederkehr und nach einem ETS Programmiervorgang separat eingestellt werden.

Zur Projektierung und Inbetriebnahme des Gerätes wird die ETS3.0 ab Version d Patch A empfohlen. Nur bei Verwendung dieser ETS-Version oder neuerer Versionen sind Vorteile in Bezug zum Download (verkürzte Ladezeiten) nutzbar. Zudem ist bei der Gerätevariante 4/8fach nur ab ETS3.0d der volle Funktionsumfang möglich. Für die ETS2 und ältere Versionen der ETS3 ist eine separate Produktdatenbank verfügbar.

Der Jalousieaktor verfügt über einen von den angeschlossenen Antrieben unabhängigen Netzspannungsanschluss. Zur Ansteuerung der Ausgänge muss stets die 230 V-Netzspannung an diesem Anschluss eingeschaltet sein. Die Versorgung des integrierten Busankopplers erfolgt aus der Busspannung oder aus der Netzspannung, wodurch das Gerät auch nur bei eingeschalteter KNX/EIB Busspannung durch die ETS programmiert werden kann. Das Gerät ist zur Montage auf Hutschiene in geschlossenen Kleingehäusen oder Starkstromverteilern in festen Installationen in trockenen Innenräumen vorgesehen.

2 Montage, elektrischer Anschluss und Bedienung

2.1 Sicherheitshinweise

Einbau und Montage elektrischer Geräte dürfen nur durch Elektrofachkräfte erfolgen. Dabei sind die geltenden Unfallverhütungsvorschriften zu beachten.

Bei Nichtbeachten der Anleitung können Schäden am Gerät, Brand oder andere Gefahren entstehen.

Vor Arbeiten am Gerät oder vor Austausch der angeschlossenen Lasten freischalten (Sicherungsautomat abschalten), sonst besteht Gefahr durch elektrischen Schlag.

Dieser Jalousieaktor ist nicht zum Freischalten geeignet.

Sollen mehrere Antriebe an einem Ausgang parallel geschaltet werden, unbedingt die Angaben der Hersteller beachten. Andernfalls können die angeschlossenen Antriebe zerstört werden.

Nur Behänge mit mechanischen oder elektronischen Endlagenschaltern verwenden. Endlagenschalter der Antriebe auf korrekte Justierung prüfen.

Netzspannung und SELV/PELV-Stromkreise nicht gemeinsam an einen Jalousieaktor anschließen.

Keine Drehstrommotoren anschließen.

Bei der Installation ist auf ausreichende Isolierung zwischen Netzspannung und Bus zu achten! Es ist ein Mindestabstand zwischen Bus- und Netzspannungsadern von mindestens 4 mm einzuhalten.

Das Gerät darf nicht geöffnet und außerhalb der technischen Spezifikation betrieben werden.

2.2 Geräteaufbau



Bild 1: Geräteaufbau des Jalousieaktors 1/2fach REG



Bild 2: Geräteaufbau des Jalousieaktors 2/4fach REG

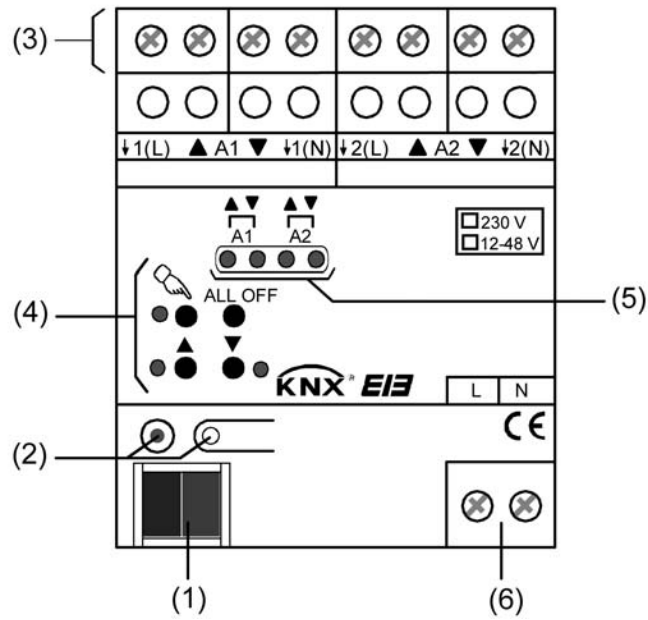

Bild 3: Geräteaufbau des Jalousieaktors 4/8fach REG

- (1) KNX/EIB Busanschluss
- (2) Programmier-LED (rot). Die Programmier-LED blinkt langsam, wenn der Safe-State-Mode aktiviert ist.
- (3) Schraubklemmen zum Anschluss der Motoren
- (4) Tastenfeld für Handbedienung
- (5) Zustand-LED der Ausgänge mit Fahrleistungsanzeige (2 LED je Ausgang):
 LED aus: Ausgang ausgeschaltet
 LED ein: Ausgang eingeschaltet (Fahrt auf "▲" oder Fahrt ab "▼")
 LED langsam blinkend: Ausgang im Handbetrieb
 LED schnell blinkend: Ausgang durch Handbetrieb gesperrt
- (6) Netzspannungsanschluss zur Versorgung der Geräteelektronik

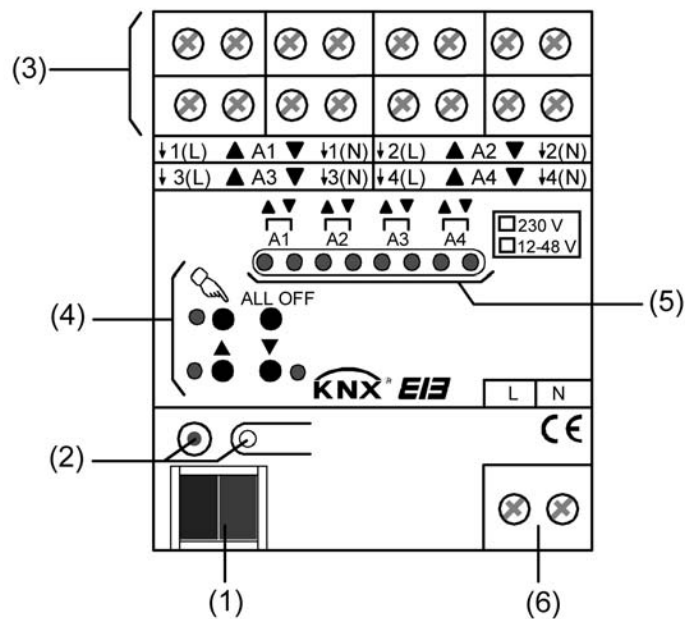
Abmessungen Jalousieaktor 1/2fach REG:

Breite (B): 72 mm (4 TE) / Höhe (H): 90 mm / Tiefe (T): 70 mm

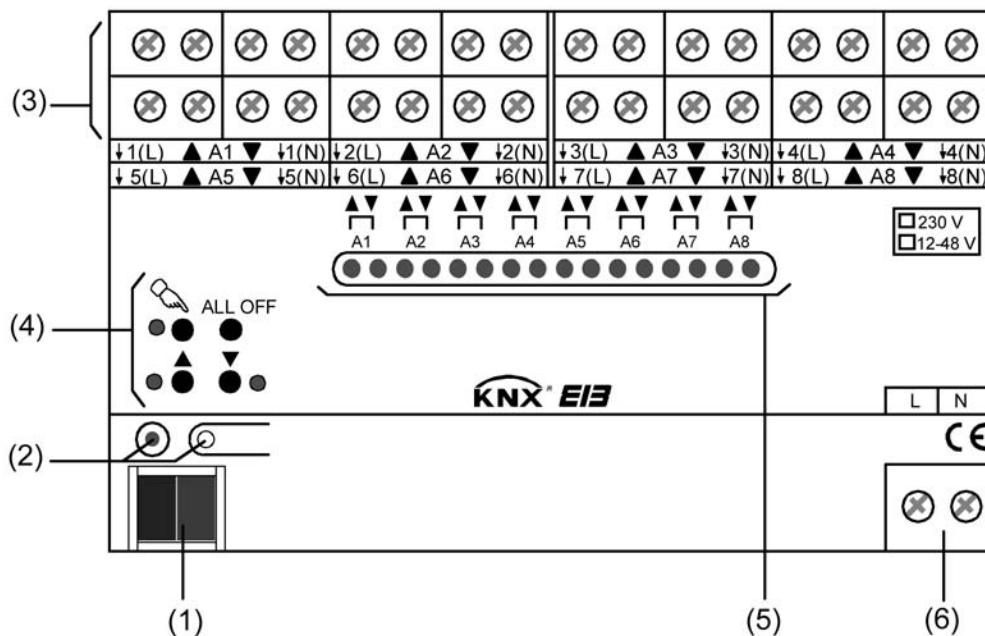
Abmessungen Jalousieaktor 2/4fach REG:

Breite (B): 72 mm (4 TE) / Höhe (H): 90 mm / Tiefe (T): 70 mm

Abmessungen Jalousieaktor 4/8fach REG:

Breite (B): 144 mm (8 TE) / Höhe (H): 90 mm / Tiefe (T): 70 mm

2.3 Montage und elektrischer Anschluss



GEFAHR!

Elektrischer Schlag bei Berühren spannungsführender Teile.

Elektrischer Schlag kann zum Tod führen.

Vor Arbeiten am Gerät freischalten und spannungsführende Teile in der Umgebung abdecken!





VORSICHT!

Zerstörungsgefahr bei Parallelschalten mehrerer Antriebe an einem Ausgang.

Endlagenschalter können verschweißen, Antriebe, Behänge und Jalousieaktor können zerstört werden.

Angaben der Hersteller beachten und ggf. Trennrelais benutzen!

Gerät montieren

- Aufschnappen auf Hutschiene nach DIN EN 607515. Die Schraubklemmen für den Anschluss der Motoren sollten oben liegen.
-  Es ist keine KNX/EIB Datenschiene erforderlich.
-  Temperaturbereich beachten (-5°C...+45°C) und ggf. für ausreichende Kühlung sorgen.

Gerät anschließen für Spannungsversorgung der Geräteelektronik

- Der Busanschluss (Standard-Busklemme) und der Anschluss der Netzspannungsversorgung ist gemäß Anschluss-Bild vorzunehmen.



Bild 4: Elektrischer Anschluss der Netzspannungsversorgung

- i** Das Anschluss-Bild zeigt beispielhaft den Anschluss der Spannungsversorgung an den Jalousieaktor 2/4fach REG.
- i** Es können beliebige Außenleiter (L1, L2, L3) angeschlossen werden.
- i** Zur Ansteuerung der Ausgänge – auch über die Handbedienung - muss stets die Netzspannungsversorgung eingeschaltet sein. Die Versorgung der Geräteelektronik (BCU mit Applikationsprogramm) erfolgt aus der Busspannung oder aus der Netzspannung.
- i** Der Anschluss der Antriebsmotoren ist abhängig von der Anschlussart (230 V AC oder 12 48 V DC) und der automatischen Endlagenerkennung und wird im Folgenden beschrieben.

Gerät anschließen für 230 V-Antriebsmotoren (ohne automatische Endlagenerkennung)

Ohne die automatische Endlagenerkennung werden die Fahrzeiten der verschiedenen Behänge in der ETS unabhängig voneinander projektiert. Nach der Inbetriebnahme sind die eingestellten Zeiten nur durch Umparametrierung änderbar.

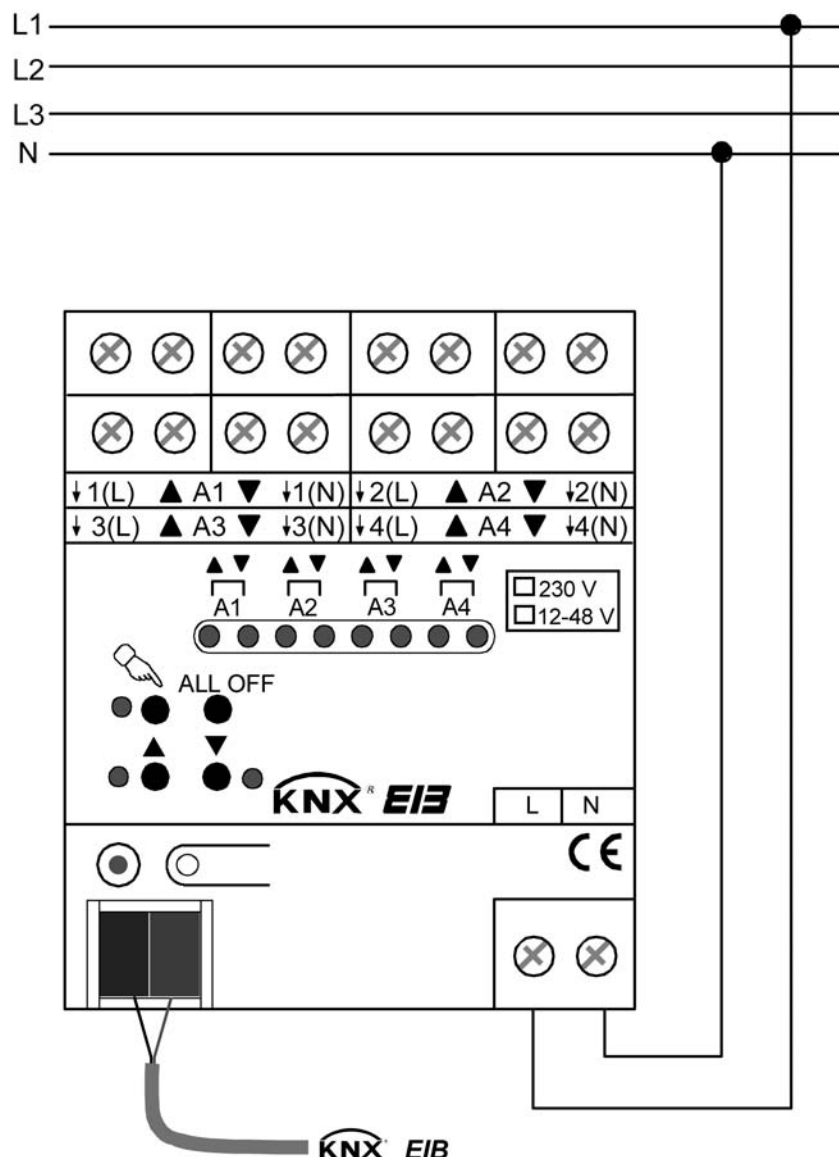
Der Jalousieaktor muss in der ETS auf 230 V-Betrieb eingestellt werden.

- Antriebsmotoren gemäß Anschluss-Beispiel anschließen (Bild 5).
- Verwendung "230 V" auf Geräteetikett kennzeichnen.



Bild 5: Elektrischer Anschluss für 230 V-Antriebsmotoren

- i** Auf zulässige Lasten achten (vgl. Technische Daten).
- i** Es können beliebige Außenleiter (L1, L2, L3) angeschlossen werden.
- i** In der beschriebenen Anschlussart (Bild 5) ist es nicht unbedingt erforderlich, den N-Leiter an den Jalousieaktor anzuschließen. Wenn jedoch Antriebsmotoren mit hochohmigen Fahrtrichtungseingängen (z. B. Antriebe mit elektronischen Endlagenschaltern) angeschlossen werden, ist es erforderlich, auch den N-Leiter an die entsprechende Klemme des Jalousieaktors aufzulegen. Hierzu sind die Angaben der Antriebshersteller zu beachten.
Wenn der N-Leiter angeschlossen ist und der betroffene Ausgang durch Nachtriggern längere Zeit ohne Unterbrechung bestromt wird, kann dies zur unzulässigen Erwärmung des Jalousieaktors führen. Maximale Einschaltdauer (ED) beachten (vgl. "Technische Daten").
- i** Die N-Leiter-Anschlüsse dienen nur der automatischen Endlagenerkennung und bieten kein N-Potential für andere Lasten im Verteiler.
- i** Lüftungsklappen sind so anzuschließen, dass sie bei Ansteuerung der Fahrtrichtung "auf - ▲" öffnen und bei Fahrtrichtung "ab - ▼" schließen.

Gerät anschließen für 230 V-Antriebsmotoren (mit automatischer Endlagenerkennung)

Bei entsprechender Programmierung und Beschaltung erkennt der Jalousieaktor die Fahrzeit eines angeschlossenen Ausgangs selbst und speichert sie. Der Aktor misst an den Antrieben mit mechanischen Endlagenschaltern die Spannung gegen den mitbeschalteten N Leiter und erkennt hieraus die Endlagen. Während des Betriebs stellt sich der Jalousieaktor auch auf veränderte Fahrzeiten ein (z. B. durch Alterung der Motoren).

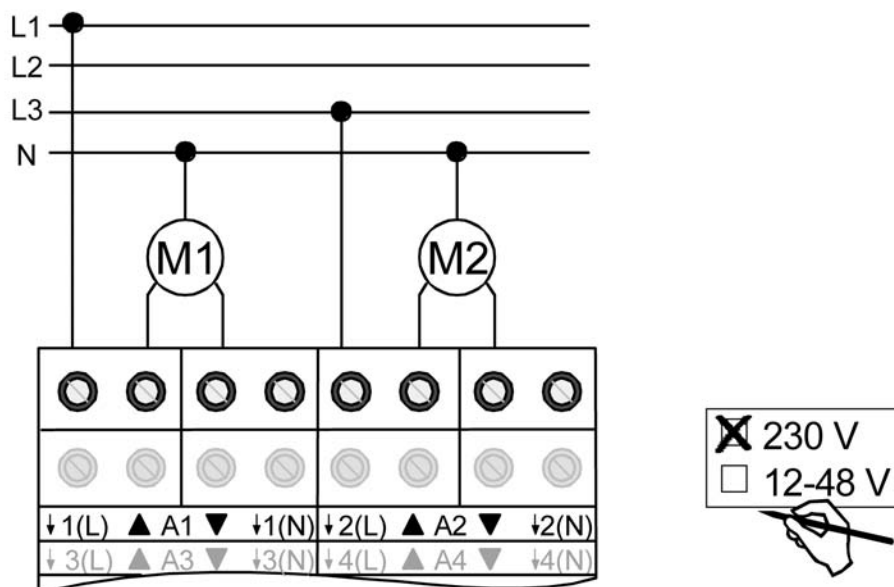
Der Jalousieaktor muss in der ETS auf 230 V-Betrieb eingestellt werden.

Die automatische Endlagenerkennung muss in der ETS für den betroffenen Ausgang aktiviert sein.

Es dürfen nur 230 V AC-Antriebe mit mechanischen Endschaltern angeschlossen sein.

Nur 1 Antrieb je Ausgang anschließen.

Die angesteuerten Behänge dürfen nicht blockiert sein.

- Antriebsmotoren gemäß Anschluss-Beispiel anschließen (Bild 6).
- Verwendung "230 V" auf Geräteetikett kennzeichnen.



Bild 6: Elektrischer Anschluss für 230 V-Antriebsmotoren bei automatischer Endlagenerkennung

- i** Auf zulässige Lasten achten (vgl. "Technische Daten"). Die automatische Endlagenerkennung kann nicht benutzt werden für 12...48 V DC-Antriebe oder für Antriebe mit elektronischen Endschaltern sowie für Antriebe, die mit Hilfe von Trennrelais an die Ausgänge des Jalousieaktors angeschlossen werden.
- i** Es können beliebige Außenleiter (L1, L2, L3) angeschlossen werden.
- i** An die N-Leiter-Klemmen den Neutraleiter des jeweiligen Motorstromkreises anschließen (auf FI-Verdrahtung achten). Die N-Leiter-Anschlüsse dienen nur der automatischen Endlagenerkennung und bieten kein N-Potential für andere Lasten im Verteiler. Die N-Leiter-Anschlüsse für die einzelnen Ausgänge und für den Netzspannungsanschluss sind nicht intern verbunden.
- i** Wenn ein Ausgang durch Nachtriggern längere Zeit ohne Unterbrechung bestromt wird, kann dies zur unzulässigen Erwärmung des Geräts führen. Maximale Einschaltdauer (ED) beachten (vgl. "Technische Daten").
- i** Die automatische Endlagenerkennung wird bei der Inbetriebnahme durchgeführt und die ermittelte Fahrzeit dauerhaft gespeichert.
- i** Lüftungsklappen sind so anzuschließen, dass sie bei Ansteuerung der Fahrtrichtung "auf - ▲" öffnen und bei Fahrtrichtung "ab - ▼" schließen.

Gerät anschließen für 12 ... 48 V DC-Antriebsmotoren (ohne automatische Endlagenerkennung)

Die Fahrzeiten der verschiedenen Behänge werden in der ETS unabhängig voneinander projektiert. Nach der Inbetriebnahme sind die eingestellten Zeiten nur durch Umparametrierung änderbar. Die Ausgänge des Jalousieaktors werden bei Betrieb von 12...48 V DC-Antrieben zu Paaren zusammengefasst (A1/A2, A3/A4, ...). Ein Ausgangspaar steuert jeweils einen Antrieb an.

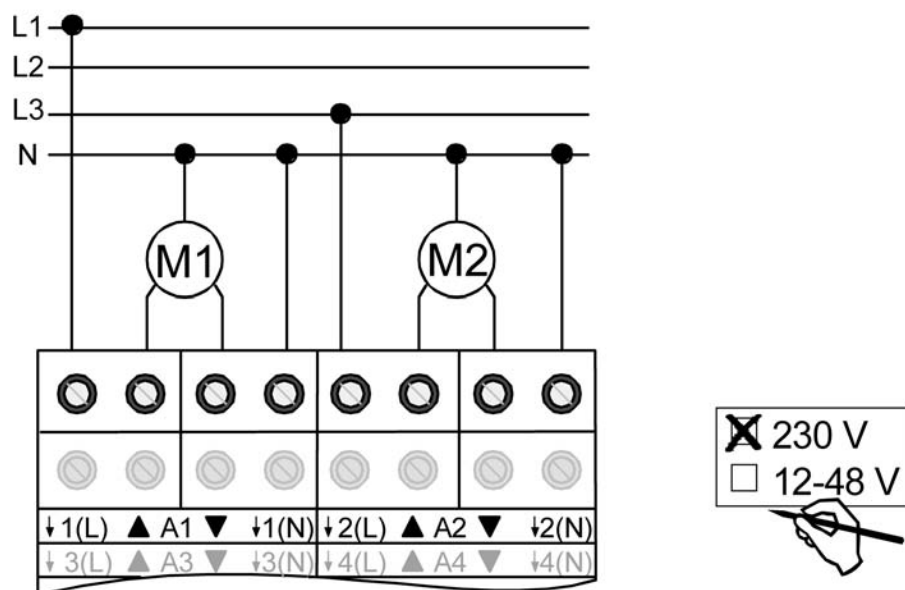
Der Jalousieaktor muss in der ETS auf 24 V DC-Betrieb eingestellt werden.

- Antriebsmotoren gemäß Anschluss-Beispiel anschließen (Bild 7).
- Verwendung "12...48 V" auf Geräteetikett kennzeichnen.



Bild 7: Elektrischer Anschluss für 12 ... 48 V-Antriebsmotoren

- i** Auf zulässige Lasten achten (vgl. "Technische Daten").
- i** Im 12...48 V DC-Betrieb werden auch bei der Handbedienung die Ausgänge des Jalousieaktors zu Ausgangspaaren zusammengefasst. Die Zustands-LED zeigen dabei stets die Relais-Zustände der Ausgangspaare an.
- i** Lüftungsklappen sind so anzuschließen, dass sie bei Ansteuerung der Fahrtrichtung "auf - ▲" öffnen und bei Fahrtrichtung "ab - ▼" schließen.

Abdeckkappe anbringen / entfernen

Zum Schutz des Busanschlusses vor gefährlichen Spannungen insbesondere im Anschlussbereich kann zur sicheren Trennung eine Abdeckkappe aufgesteckt werden.

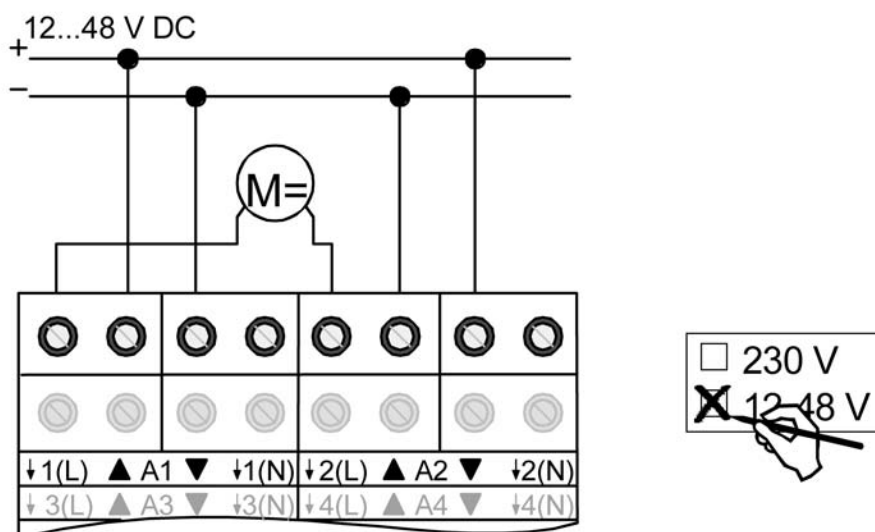
Das Montieren der Kappe erfolgt bei aufgesteckter Busklemme und angeschlossener, nach hinten geführter Busleitung.

- Abdeckkappe anbringen: Die Abdeckkappe wird über die Busklemme geschoben, bis sie spürbar einrastet (Bild 8).
- Abdeckkappe entfernen: Die Abdeckkappe wird entfernt, indem sie seitlich leicht eingedrückt und nach vorne abgezogen wird (Bild 8).



Bild 8: Abdeckkappe für Busanschluss anbringen / entfernen

2.4 Inbetriebnahme

Nach der Montage des Aktors und dem Anschluss der Buslinie, der Netzspannungsversorgung und aller Antriebsmotoren kann das Gerät in Betrieb genommen werden. Es wird allgemein die folgende Vorgehensweise empfohlen...

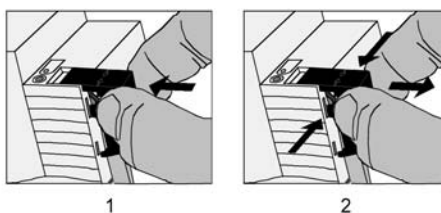

GEFAHR!

Elektrischer Schlag bei Berühren spannungsführender Teile.

Elektrischer Schlag kann zum Tod führen.

Vor Arbeiten am Gerät freischalten und spannungsführende Teile in der Umgebung abdecken!

Fahrzeiten messen (nur ohne automatische Endlagenerkennung)

Zur Positionierung der Behänge von Jalousien, Rollläden, Markisen oder zum Einstellen der Öffnungswinkel von Lüftungsklappen benötigt der Aktor genaue Angaben zur maximalen Fahrzeit.

Die Netzspannungsversorgung einschalten.

- Wenn noch nicht geschehen, Behang in obere Endlage fahren (Lüftungsklappe vollständig öffnen).
Obere Endlage erreicht (Lüftungsklappe geöffnet).
- Messzeit starten und Behang (Lüftungsklappe) separat durch Handbedienung in untere Endlage fahren (vollständig schließen).
- Beim Erreichen der unteren Endlage (der vollständig geschlossenen Position) Messzeit stoppen.
- Den ermittelten Wert in die ETS eintragen (vgl. "Softwarebeschreibung").

i Es wird empfohlen, mehrere Zeitmessungen durchzuführen und die Werte dann zu mitteln.

i Die Fahrzeit kann auch nach der ETS-Inbetriebnahme (Busbedienung) ermittelt werden.

Fahrzeitverlängerung messen (nur ohne automatische Endlagenerkennung)

Jalousien oder Rollläden haben beim Aufwärtsfahren die Eigenschaft, bedingt durch das Gewicht oder durch äußere physikalische Einflüsse (z. B. Temperatur, Wind, usw.) langsamer zu fahren. Auch bei Lüftungsklappen kann das Öffnen im Vergleich zum Schließen länger andauern.

Deshalb berücksichtigt der Jalousieaktor bei jeder Aufwärtsfahrt oder Öffnungsfahrt (Langzeitbetrieb / Positionierung) die parametrisierte Fahrzeitverlängerung. Die Verlängerung errechnet sich prozentual aus den in beide Richtungen zu fahrenden Fahrzeiten.

Der Behang (Lüftungsklappe) muss sich in der unteren Endlage (Lüftungsklappe geschlossen) befinden. Die Netzspannungsversorgung einschalten.

- Wenn noch nicht geschehen, Behang in untere Endlage fahren (Lüftungsklappe vollständig schließen).
Untere Endlage erreicht (Lüftungsklappe geschlossen).
- Messzeit starten und Behang (Lüftungsklappe) separat durch Handbedienung in obere Endlage fahren (vollständig öffnen).
- Beim Erreichen der oberen Endlage (der vollständig geöffneten Position) Messzeit stoppen.
- Den ermittelten Wert in ein prozentuales Verhältnis zur ermittelten Behangfahrzeit stellen in die ETS eintragen (vgl. "Softwarebeschreibung").

i Es wird empfohlen, mehrere Zeitmessungen durchzuführen und die Werte dann zu mitteln.

i Die Fahrzeitverlängerung kann auch nach der ETS-Inbetriebnahme (Busbedienung) ermittelt werden.

Fahrzeiten abspeichern (nur mit automatischer Endlagenerkennung)

Bei aktivierter Endlagenerkennung kann das Gerät erst dann Positionen anfahren, wenn es für jeden Ausgang die Fahrzeiten gespeichert hat. Nach jedem ETS-Programmierungsvorgang (Download der Applikation oder partielles Programmieren der Parameter) ist eine Endlagenerkennung auszuführen. Das Einlernen von Fahrzeiten sollte bei ungestörten Bedingungen geschehen (keine weiteren Bedienungen, kein Wind, kein Schnee, kein Hindernis)!

Nur für 230 V-Antriebe mit mechanischen Endlageschaltern.

Es muss die automatische Endlagenerkennung in der ETS aktiviert sein (vgl. "Softwarebeschreibung").

N-Leiter für die betroffenen Ausgänge müssen am Aktor angeschlossen sein.

Netzspannung am Aktor und an den Antrieben muss für die Dauer der Endlagenerkennung ungestört eingeschaltet sein.

Die Spannungsversorgung des Aktors muss mindestens 20 Sekunden lang unterbrechungsfrei eingeschaltet gewesen sein.

- Wenn noch nicht geschehen, Behang in obere Endlage fahren (Lüftungsklappe vollständig öffnen). Obere Endlage erreicht (Lüftungsklappe geöffnet).
- Behang (Lüftungsklappe) separat durch Hand- oder Busbedienung in untere Endlage fahren (vollständig schließen).
Untere Endlage erreicht (Lüftungsklappe geschlossen).
- Behang in obere Endlage fahren (Lüftungsklappe vollständig öffnen).
Die Fahrzeit ist gespeichert. Ggf. für andere Ausgänge wiederholen.
- i** Der Jalousieaktor speichert die Fahrzeiten nichtflüchtig (EEPROM).
- i** Ohne gespeicherte Fahrzeiten erzeugt der Jalousieaktor für jeden Ausgang eine Meldung "ungültige Position", die auch – falls parametrisiert – auf den Bus ausgesendet werden kann. Durch Auswertung der Meldung kann ein erfolgreicher Einlernvorgang erkannt werden.
- i** Während des Betriebes passt sich der Jalousieaktor regelmäßig an veränderte Behanglaufzeiten an (z. B. bei Alterung der Antriebe). Die dabei ermittelte Fahrzeit wird bei Abweichung vom ursprünglich ermittelten Wert temporär zur Berechnung der Positionswerte verwendet und nur flüchtig gespeichert (RAM).
- i** Dem Anwender bleibt zusätzlich zur ersten Inbetriebnahme nach einem ETS-Programmierungsvorgang jeder Zeit die Möglichkeit, 'manuell' Fahrzeiten nachzulernen. Dazu ist der permanente Handbedienmodus (vgl. Kapitel "Bedienung") zu aktivieren und eine Fahrt ununterbrochen von einer in die andere Endlage auszuführen. Dabei bewirken bereits einfache Fahrten (auf nach ab oder umgekehrt) das Einlernen auf eine neue Fahrzeit, welche nichtflüchtig abgespeichert wird.
- i** Bei Lamellenjalousien kann die Fahrzeit der Lamellen nicht durch die automatische Endlagenerkennung eingelernt werden. Hier greift der Aktor stets auf den in der ETS parametrisierten Wert zurück. Da die Fahrzeit der Lamellen in einem zur Fahrzeit des Behangs festen Verhältnis steht, wird auch bei einer Anpassung der Behangfahrzeit die Lamellenfahrzeit intern mit korrigiert.
- i** Die Maximalfahrzeit ist grundsätzlich auf 20 Minuten begrenzt. Sollte das Einlernen einer Fahrzeit nach 20 Minuten nicht abgeschlossen sein (keine Endlage erkannt), bricht der Aktor die Einlernung ab (stopp). Die Minimalfahrzeit ist begrenzt auf 1 Sekunde.
- i** Wenn der Aktor nicht in der Lage war, eine korrekte Fahrzeit einzulernen (z. B. Einlernfahrten länger als 20 Minuten, keine Endlagenerkennung nach einem ETS-Programmierungsvorgang oder Abbruch der Fahrt, bevor eine Endlage erreicht wurde), bleibt die Fahrzeit ungültig. In diesem Fall kann sich der betroffene Ausgang nicht auf Positionen einfahren. Werden dennoch Positionswerte vom Bus empfangen oder aktiviert (z. B. Sonnenschutz), übersetzt der Aktor alle Werte 0...49% (0...127) in eine Aufwärtsfahrt und alle Positionswerte 50% ...100% (128...255) in eine Abwärtsfahrt. Gefahren wird dabei mit Maximalfahrzeit (20 Minuten).

Lamellenfahrzeit messen (nur bei Jalousien ohne oder mit automatischer Endlagenerkennung)

Bei Lamellenjalousien ist die Lamellenverstellung konstruktionsbedingt ein Teil der Gesamt-Behanglaufzeit. Die Lamellenfahrzeit stellt sich daher als die Laufzeit zwischen den Lamellenpositionen "geschlossen – 100 %" und "geöffnet – 0 %" dar. Zur Berechnung der Öffnungswinkel der Lamellen benötigt der Aktor daher Informationen über die Fahrzeit der Lamellen.

Bei Lamellenjalousien kann die Fahrzeit der Lamellen nicht durch die automatische Endlagenerkennung eingelernt werden. Aus diesem Grund ist immer das 'manuelle' Messen der Lamellenfahrzeit erforderlich.

Die Lamellen sind vollständig geschlossen (wie Abwärtsfahrt der Jalousie).

Die Netzspannungsversorgung einschalten.

- Messzeit starten und Lamellen separat durch Handbedienung vollständig öffnen (wie Aufwärtsfahrt der Jalousie).
- Beim Erreichen der vollständig geöffneten Position Messzeit stoppen.
- Den ermittelten Wert in die ETS eintragen (vgl. "Softwarebeschreibung").

i Es wird empfohlen, mehrere Zeitmessungen durchzuführen und die Werte dann zu mitteln.

i Die Lamellenfahrzeit kann auch nach der ETS-Inbetriebnahme (Busbedienung) ermittelt werden.

ETS-Inbetriebnahme ausführen

- Busspannung einschalten.
Kontrolle: Beim Drücken der Programmier Taste muss die rote Programmier-LED aufleuchten.

- Physikalische Adresse und Applikationsdaten mit der ETS herunterladen.

i Auch ohne eingeschaltete Busspannung oder im unprogrammierten Zustand können die Ausgänge des Aktors per Hand geschaltet werden, sofern die Netzspannungsversorgung eingeschaltet ist. Somit bietet sich bereits im Baustellenbetrieb die Möglichkeit, die an die einzelnen Ausgänge angeschlossenen Antriebe auf Funktion zu prüfen.

Referenzfahrt ausführen (optional)

Der Jalousieaktor kann vorgegebene Behang- oder Lüftungsklappen-Positionen nur dann anfahren, wenn die aktuellen Positionen bekannt sind. Hierzu muss sich jeder Ausgang nach dem Einschalten der Versorgungsspannung oder nach jedem Programmiervorgang durch die ETS (physikalische Adresse, Applikationsprogramm, partiell) synchronisieren. Diese Synchronisierung geschieht mit Hilfe der Referenzfahrt.

Die Netzspannungsversorgung einschalten.

- Wenn noch nicht geschehen, Behänge in obere Endlage fahren (Lüftungsklappe vollständig öffnen).
- Warten, bis das Ausgangsrelais ausgeschaltet hat (nicht nur der Endschalter des Antriebes).

Die Referenzfahrt wurde ausgeführt.

i Der Jalousieaktor speichert die Behang-, Lamellen- oder Lüftungsklappenpositionen flüchtig. Nach jedem Ausfall der Versorgungsspannung (Ausfall der Busspannung und der Netzspannung) oder nach einem ETS-Programmiervorgang führt der Aktor daher für jeden Ausgang automatisch eine Referenzfahrt aus, bevor eine neue Position angefahren werden kann.

i Der Jalousieaktor erzeugt für jeden Ausgang nach Busspannungswiederkehr eine Meldung "ungültige Position", die auch – falls parametrisiert – auf den Bus ausgesendet werden kann. Die Meldung wird zurückgenommen (invertierter Meldewert) sobald eine Referenzfahrt ausgeführt werden konnte. Bei automatischer Endlagenerkennung muss dazu auch eine Fahrzeit eingelernt worden sein.

2.5 Bedienung

Der Jalousieaktor verfügt über eine Handbedienung für alle Ausgänge. Über ein Tastenfeld mit 4 Funktionstasten und 3 Status-LED auf der Gerätefront können die folgenden Betriebsarten des Gerätes eingestellt werden...

- Busbetrieb: Bedienung über Tastsensoren oder andere Busgeräte,
 - Kurzzeitiger Handbetrieb: Manuelle Bedienung vor Ort mit Tastenfeld, automatische Rückkehr in Busbetrieb,
 - Permanenter Handbetrieb: Manuelle Bedienung vor Ort mit Tastenfeld.
- i** Die Betriebsarten können durch die Parametrierung des Geräts in der ETS freigegeben oder gesperrt sein.
- i** Bei aktivem Handbetrieb ist die Ansteuerung der Ausgänge über den Bus nicht möglich.
- i** Eine Handbedienung ist nur bei eingeschalteter Netzspannungsversorgung des Aktors möglich. Bei Busspannungswiederkehr sowie bei einem Netzspannungsausfall wird der Handbetrieb beendet.
- i** Der Handbetrieb ist im Busbetrieb durch ein Telegramm sperrbar. Beim Aktivieren der Sperrung wird der Handbetrieb beendet.
- i** Weiterführende Informationen zur Handbedienung, insbesondere zu den möglichen Parametereinstellungen und dem Wechselverhalten zwischen anderen Funktionen des Jalousieaktors, können im Kapitel "Software-Beschreibung" dieser Dokumentation nachgelesen werden.

Bedien- und Anzeigeelemente der Handbedienung



Bild 9: Bedien- und Anzeigeelemente der Handbedienung an der Gerätefront

- (1) Taste : Aktivierung / Deaktivierung der Handbedienung.
- (2) LED : Signalisiert permanenten Handbetrieb.
- (3) Taste : Langes Drücken: Ausgang auffahren (Langzeitbetrieb) / kurzes Drücken: Ausgang stopp.
- (4) Status-LED : Signalisiert im Handbetrieb eine aktive Antriebsfahrt (auf / öffnen).
- (5) Taste : Langes Drücken: Ausgang abfahren (Langzeitbetrieb) / kurzes Drücken: Ausgang stopp.
- (6) Status-LED : Signalisiert im Handbetrieb eine aktive Antriebsfahrt (ab / schließen).
- (7) Taste ALL OFF: Alle Antriebe anhalten (nur im permanenten Handbetrieb).
- (8) Zustands-LED : Signalisieren den Zustand der einzelnen Ausgänge. Eine LED leuchtet bei aktiver Antriebsfahrt in die entsprechende Richtung durch Bus- oder Handbedienung. Eine LED blinkt, wenn der entsprechende Ausgang im Handbetrieb angewählt ist. Eine LED blinkt schnell, wenn der entsprechende Ausgang im Handbetrieb gesperrt wurde.

Prioritäten

Der Jalousieaktor unterscheidet verschiedene Funktionen, die auf einen Ausgang einwirken können. Damit es keine Zustandkonflikte gibt, ist jede mögliche Funktion einer Priorität zugeordnet. Die Funktion mit der höheren Priorität übersteuert die Funktion mit der niedrigeren Priorität.

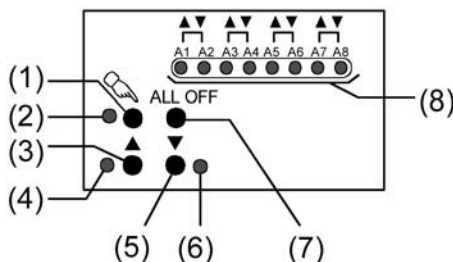
- 1. Priorität: Handbetrieb (oberste Priorität),
- 2. Priorität: Zwangsstellung,
- 3. Priorität: Sicherheitsfunktion(en),

Die Prioritätsebenen 4. und 5. sind in der ETS parametrierbar. Daher ergibt sich entweder,,

- 4. Priorität: Sonnenschutzfunktion,
- 5. Priorität: direkter Busbetrieb (Kurzzeit-/Langzeitbetrieb, Positionierung, Szenen, Zentralfunktion),

oder...



- 4. Priorität: direkter Busbetrieb (Kurzzeit-/Langzeitbetrieb, Positionierung, Szenen, Zentralfunktion),
- 5. Priorität: Sonnenschutzfunktion,

oder...

- 4. Priorität: Sonnenschutzfunktion und direkter Busbetrieb (Kurzzeit-/Langzeitbetrieb, Positionierung, Szenen, Zentralfunktion).

Kurzzeitigen Handbetrieb einschalten

Die Handbedienung ist in der ETS freigegeben.

- Taste  kurz (< 1 s) betätigen.
Die 2 Zustand-LED von A1 blinken (LED  bleibt aus).

i Im 12...48 V DC-Betrieb blinken die LED des Ausgangspaares A1/A2.

i Nach 5 s ohne Tastenbetätigung kehrt der Aktor selbsttätig in den Busbetrieb zurück.

Kurzzeitigen Handbetrieb ausschalten

Der kurzzeitige Handbetrieb wurde aktiviert.

- 5 s keine Betätigung

- oder -

- Alle Ausgänge durch kurzes Drücken der Taste nacheinander anwählen. Danach Taste nochmals drücken.



- oder -

- Netzspannungsversorgung abschalten oder Bus-Reset (Busspannungswiederkehr). Der kurzzeitige Handbetrieb ist beendet. Die Zustand-LED A1...max. A8 zeigen den Status gemäß Busbetrieb an, wenn die Netzspannung eingeschaltet ist.

i Beim Ausschalten des kurzzeitigen Handbetriebs wird der durch die Handbedienung eingestellte Zustand nicht verändert. Wenn jedoch über den Bus vor oder während der Handbedienung eine Funktion mit einer höheren Priorität als der direkte Betrieb (z. B. Zwangsstellung oder Sicherheitsfunktion) aktiviert wurde, führt der Aktor für die betroffenen Ausgänge die höher priorisierte Funktion aus.

Permanenten Handbetrieb einschalten

Die Handbedienung ist in der ETS freigegeben. Der Busbetrieb oder der kurzzeitige Handbetrieb ist aktiviert.

- Taste  mindestens 5 s betätigen.
Die Status-LED  leuchtet. Die 2 Zustand-LED von A1 blinken. Der permanente Handbetrieb ist aktiviert.

i Im 12...48 V DC-Betrieb blinken die LED des Ausgangspaares A1/A2.

Permanenten Handbetrieb ausschalten

Der permanente Handbetrieb wurde aktiviert.

- Taste  mind. 5 s betätigen.

- oder -

- Alle Ausgänge durch kurzes Drücken der Taste nacheinander anwählen. Danach Taste nochmals drücken.

- oder -

- Netzspannungsversorgung abschalten oder Bus-Reset (Busspannungswiederkehr). Die Status-LED  erlischt. Die Zustand-LED A1...max. A8 zeigen den Status gemäß Busbetrieb an, wenn die Netzspannung eingeschaltet ist.

- i** Je nach Parametrierung des Aktors in der ETS werden beim Ausschalten des permanenten Handbetriebs die Ausgänge auf den durch die Handbedienung zuletzt eingestellten oder intern nachgeführten Zustand (direkter Betrieb, Zwangsstellung, Sicherheits- oder Sonnenschutzposition) eingestellt.

Einen Ausgang im Handbetrieb bedienen

Der Handbetrieb (permanent oder kurzzeitig) ist aktiviert.

- Gewünschten Ausgang auswählen: Taste  kurz betätigen (ggf. mehrmals).
Zustands-LED des ausgewählten Ausganges A1...max. A8 blinken. Wenn sich der ausgewählte Ausgang in einer Antriebsfahrt befindet, leuchten zusätzlich die Status-LED "▲" oder "▼" im Tastenfeld.

- Ausgang bedienen durch Drücken der Taste ▲ oder Taste ▼.
Kurz: Antrieb stoppen.
Lang: Antrieb auf-/abfahren (Langzeitbetrieb) oder Lüftungsklappe öffnen/schließen.
Der ausgewählte Antrieb führt unmittelbar die entsprechenden Befehle aus.

- i** Im 12...48 V DC-Betrieb blinken beim Auswählen eines Ausganges stets die LED eines Ausgangspaares.

Alle Ausgänge ausschalten (Alle Antriebe stoppen)

Der permanente Handbetrieb ist aktiviert.

- Taste ALL OFF betätigen.
Alle Ausgänge schalten sofort aus (stopp). Die Ausgänge sind nicht verriegelt. Sie können im Anschluss wieder einzeln angesteuert werden.

- i** Die Funktion "ALL OFF" ist im kurzzeitigen Handbetrieb nicht möglich.

Bussteuerung einzelner Ausgänge durch die Handbedienung sperren

Der permanente Handbetrieb ist aktiviert.

Das Sperren der Bussteuerung muss in der ETS freigegeben sein.

- Ausgang auswählen: Taste  kurz betätigen (ggf. mehrmals).
Zustands-LED des ausgewählten Ausganges A1...max. A8 blinken. Wenn sich der ausgewählte Ausgang in einer Antriebsfahrt befindet, leuchten zusätzlich die Status-LED "▲" oder "▼" im Tastenfeld.
- Tasten ▲ und ▼ gleichzeitig mind. 5 s betätigen.
Betreffender Ausgang ist gesperrt (keine Ansteuerung über den Bus möglich). Zustands-LED des gewählten Ausganges A1...max. A8 blinken schnell.

- i** Entsperren in gleicher Weise.

- i** Im 12...48 V DC-Betrieb blinken beim Auswählen eines Ausganges stets die LED eines Ausgangspaares.

- i** Ein durch die Handbedienung gesperrter Ausgang kann nur noch im permanenten Handbetrieb bedient werden.

3 Technische Daten

Allgemein

| | |
|----------------------------|---|
| Prüfzeichen | KNX / EIB / VDE |
| Umgebungstemperatur | -5 ... +45 °C |
| Lager-/Transporttemperatur | -25 ... +70 °C (Lagerung über +45°C reduziert die Lebensdauer) |
| Einbaulage | beliebig (bevorzugt Ausgangsklemmen oben) |
| Mindestabstände | keine |
| Befestigungsart | Aufschnappen auf Hutschienen im geschlossenen Gehäuse (z. B. Kleinverteiler etc.) |

Anschlussklemmen für Netzspannungsversorgung und Ausgänge

| | |
|-------------------------------|------------------------------|
| Anschlussart | Schraubklemme |
| eindrahtig | 0,5 ... 4 mm ² |
| feindrahtig ohne Aderendhülse | 0,35 ... 4 mm ² |
| feindrahtig mit Aderendhülse | 0,14 ... 2,5 mm ² |
| Anschluss-Anzugsdrehmoment | max. 0,8 Nm |

Versorgung KNX/EIB

| | |
|-----------------------|---------------------------------------|
| KNX Medium | TP 1 |
| Inbetriebnahmemodus | S-Mode |
| Nennspannung KNX | DC 21 V ... 32 V SELV |
| Leistungsaufnahme KNX | typ. 150 mW |
| Anschlussart KNX | Standard KNX/ EIB Busanschlussklemmen |

Versorgung extern

| | |
|-------------------|------------------|
| Nennspannung | AC 230 / 240 V ~ |
| Netzfrequenz | 50 / 60 Hz |
| Leistungsaufnahme | max. 5,6 VA |
| Verlustleistung | max. 4,5 W |

Ausgänge

| | |
|---------------------------|-------------------------------|
| Kontaktart | μ-Kontakt, monostabil |
| Netzfrequenz | 50 / 60 Hz |
| Schaltspannung | AC 250 V~ |
| Schaltspannung DC | DC 12 ... 48 V |
| Schaltvermögen AC 250 V | AC 6 A |
| Schaltvermögen DC 12/24 V | 6 A |
| Schaltvermögen DC 48 V | 3 A |
| Mindestschaltstrom AC | 100 mA |
| Mindestschaltstrom DC | 100 mA |
| Behangfahrzeit | max. 20 min |
| Einschaltdauer ED | max. 50% (Zykluszeit ≤40 min) |

4 Software-Beschreibung

4.1 Software-Spezifikation

| | |
|----------------------|---|
| ETS-Suchpfade: | - Jalousie / Jalousien / Jalousieaktor 2fach 230V / 1fach 12-48VDC Hand REG |
| | - Jalousie / Jalousien / Jalousieaktor 4fach 230V / 2fach 12-48VDC Hand REG |
| | - Jalousie / Jalousien / Jalousieaktor 8fach 230V / 4fach 12-48VDC Hand REG |
| Verwendete BAU: | TPUART + μ C |
| KNX/EIB Typenklasse: | 3b - Gerät mit zert. PhL + stack |
| Konfiguration: | S-mode standard |
| AST-Typ: | "00" _{Hex} / "0" _{Dez} |
| AST-Verbindung: | kein Verbinder |

Verfügbare Applikationen für "Jalousieaktor 1/2fach REG"

| Nr. | Kurzbeschreibung | Name | Version | ab Maskenversion |
|-----|---|-----------------|---|------------------|
| 1 | Multifunktionale Jalousieapplikation mit separat parametrierbaren Fahrzeiten, alternativ einer automatischen Endlagenerkennung bei 230V-Antrieben mit mechanischen Endlagenschaltern, erweiterten Rückmeldefunktionen, Zuordnungen auf bis zu 5 verschiedene Sicherheitsfunktionen, einer auf sehr umfangreiche Anforderungen abgestimmte Sonnenschutzfunktion. Erlaubt zudem die Einbindung in Szenen oder Zwangsführungen. Auch ist eine zentrale Ansteuerung aller Ausgänge möglich. Darüber hinaus können die Vorzugslagen der Relais bei Busspannungsausfall oder Bus /Netzspannungswiederkehr und nach einem ETS Programmiervorgang separat eingestellt werden. | Jalousie 20C401 | 0.1 für ETS 2 und ETS 3.0a...c | 705 |

| | | | | |
|---|---|-----------------|------------------------------------|-----|
| 2 | Multifunktionale Jalousieapplikation mit separat parametrierbaren Fahrzeiten, alternativ einer automatischen Endlagenerkennung bei 230V-Antrieben mit mechanischen Endlagenschaltern, erweiterten Rückmeldefunktionen, Zuordnungen auf bis zu 5 verschiedene Sicherheitsfunktionen, einer auf sehr umfangreiche Anforderungen abgestimmte Sonnenschutzfunktion. Erlaubt zudem die Einbindung in Szenen oder Zwangsführungen. Auch ist eine zentrale Ansteuerung aller Ausgänge möglich. Darüber hinaus können die Vorzugslagen der Relais bei Busspannungsausfall oder Bus /Netzspannungswiederkehr und nach einem ETS Programmiervorgang separat eingestellt werden. | Jalousie 20C411 | 1.1 für ETS 3.0 ab Version d | 705 |
|---|---|-----------------|------------------------------------|-----|

Verfügbare Applikationen für "Jalousieaktor 2/4fach REG"

| Nr. | Kurzbeschreibung | Name | Version | ab Maskenversion |
|-----|---|-----------------|---|------------------|
| 1 | Multifunktionale Jalousieapplikation mit separat parametrierbaren Fahrzeiten, alternativ einer automatischen Endlagenerkennung bei 230V-Antrieben mit mechanischen Endlagenschaltern, erweiterten Rückmeldefunktionen, Zuordnungen auf bis zu 5 verschiedene Sicherheitsfunktionen, einer auf sehr umfangreiche Anforderungen abgestimmte Sonnenschutzfunktion. Erlaubt zudem die Einbindung in Szenen oder Zwangsführungen. Auch ist eine zentrale Ansteuerung aller Ausgänge möglich. Darüber hinaus können die Vorzugslagen der Relais bei Busspannungsausfall oder Bus /Netzspannungswiederkehr und nach einem ETS Programmiervorgang separat eingestellt werden. | Jalousie 20A802 | 0.2 für ETS 2 und ETS 3.0a...c | 705 |

| | | | | |
|---|---|-----------------|------------------------------------|-----|
| 2 | Multifunktionale Jalousieapplikation mit separat parametrierbaren Fahrzeiten, alternativ einer automatischen Endlagenerkennung bei 230V-Antrieben mit mechanischen Endlagenschaltern, erweiterten Rückmeldefunktionen, Zuordnungen auf bis zu 5 verschiedene Sicherheitsfunktionen, einer auf sehr umfangreiche Anforderungen abgestimmte Sonnenschutzfunktion. Erlaubt zudem die Einbindung in Szenen oder Zwangsführungen. Auch ist eine zentrale Ansteuerung aller Ausgänge möglich. Darüber hinaus können die Vorzugslagen der Relais bei Busspannungsausfall oder Bus /Netzspannungswiederkehr und nach einem ETS Programmiervorgang separat eingestellt werden. | Jalousie 20A812 | 1.2 für ETS 3.0 ab Version d | 705 |
|---|---|-----------------|------------------------------------|-----|

Verfügbare Applikationen für "Jalousieaktor 4/8fach REG"

| Nr. | Kurzbeschreibung | Name | Version | ab Maskenver- sion |
|-----|---|-----------------|---|-----------------------|
| 1 | Multifunktionale Jalousieapplikation mit separat parametrierbaren Fahrzeiten, alternativ einer automatischen Endlagenerkennung bei 230V-Antrieben mit mechanischen Endlagenschaltern, erweiterten Rückmeldefunktionen, Zuordnungen auf bis zu 5 verschiedene Sicherheitsfunktionen, einer auf sehr umfangreiche Anforderungen abgestimmte Sonnenschutzfunktion. Auch ist eine zentrale Ansteuerung aller Ausgänge möglich. Darüber hinaus können die Vorzugslagen der Relais bei Busspannungsausfall oder Bus /Netzspannungswiederkehr und nach einem ETS Programmiervorgang separat eingestellt werden. Keine Einbindung in Szenen oder Zwangsführungen! | Jalousie 20AD01 | 0.1 für ETS 2 und ETS 3.0a...c | 705 |

- | | | | | |
|---|--|-----------------|------------------------------------|-----|
| 2 | Multifunktionale Jalousieapplikation mit separat parametrierbaren Fahrzeiten, alternativ einer automatischen Endlagenerkennung bei 230V-Antrieben mit mechanischen Endlagenschaltern, erweiterten Rückmeldefunktionen, Zuordnungen auf bis zu 5 verschiedene Sicherheitsfunktionen, einer auf sehr umfangreiche Anforderungen abgestimmte Sonnenschutzfunktion. Erlaubt auch die Einbindung in Szenen oder Zwangsführungen. Auch ist eine zentrale Ansteuerung aller Ausgänge möglich. Darüber hinaus können die Vorzugslagen der Relais bei Busspannungsausfall oder Bus /Netzspannungswiederkehr und nach einem ETS Programmiervorgang separat eingestellt werden. | Jalousie 20AD11 | 1.1 für ETS 3.0 ab Version d | 705 |
|---|--|-----------------|------------------------------------|-----|

4.2 Software "Jalousie"

4.2.1 Funktionsumfang

Allgemein

- Jalousieaktor 1/2fach REG: 2-Kanal-Betrieb zum direkten Anschluss von zwei 230 V AC-Antriebsmotoren. Alternativ ist der Jalousieaktor auf 1-Kanal-Betrieb zur direkten Ansteuerung von einem 12...48 V DC-Antrieb konfigurierbar.
- Jalousieaktor 2/4fach REG: 4-Kanal-Betrieb zum direkten Anschluss von vier 230 V AC-Antriebsmotoren. Alternativ ist der Jalousieaktor auf 2-Kanal-Betrieb zur direkten Ansteuerung von zwei 12...48 V DC-Antrieben konfigurierbar.
- Jalousieaktor 4/8fach REG: 8-Kanal-Betrieb zum direkten Anschluss von acht 230 V AC-Antriebsmotoren. Alternativ ist der Jalousieaktor auf 4-Kanal-Betrieb zur direkten Ansteuerung von vier 12...48 V DC-Antrieben konfigurierbar.
- Beide Aktoren: Ein Mischbetrieb von 230 V- und 12...48 V DC-Motoren ist nicht möglich.
- Reaktionen bei Busspannungsausfall und –wiederkehr und nach einem ETS-Programmierungsvorgang für jeden Ausgangskanal einstellbar.
- Zentrale Ansteuerung aller Jalousieausgänge über 1 Bit-Langzeittelegramm möglich.
- Aktive Rückmeldungen lassen sich nach Busspannungswiederkehr global verzögern.
- Handbedienung der Ausgänge unabhängig vom Bus (beispielsweise für den Baustellenbetrieb) mit LED Zustandsanzeigen.

Kanalorientierte Funktionen

- Jeder Ausgang verfügt ohne Einschränkung über den vollen Funktionsumfang. Alle kanalorientierten Funktionen lassen sich separat für jeden Ausgang parametrieren. Dadurch wird ein unabhängiges und multifunktionales Ansteuern der Jalousieausgänge ermöglicht.
- Betriebsart parametrierbar: Ansteuerung von Lamellenjalousien, Rollläden oder Lüftungsklappen.
- Separat parametrierbare Behangfahrzeiten mit Fahrzeitverlängerung für Fahrten in die obere Endlage.
- Wahlweise mit automatischer Endlagenerkennung (automatische Einmessung der Behangfahrzeit) für 230 V-Antriebsmotoren mit mechanischen Endlagenschaltern.
- Bei Lamellenjalousien ist unabhängig eine Lamellenfahrzeit parametrierbar.
- Umschaltzeit bei Fahrtrichtungswechsel und Zeiten für Kurz- und Langzeitbetrieb (Step, Move) einstellbar.
- Rückmeldung der Behangposition oder der Lamellenposition (nur im Busbetrieb). Zusätzlich können eine ungültige Behangposition oder eine Antriebsfahrt rückgemeldet werden. Aktive (bei Änderung sendend) oder passive (Objekt auslesbar) Rückmeldefunktionen.
- Zuordnungen auf bis zu 5 verschiedene Sicherheitsfunktionen (3 Windalarmlen, 1 Regenalarm, 1 Frostalarm), wahlweise mit zyklischer Überwachung. Die Sicherheitsfunktionen (Objekte, Zykluszeiten, Priorität) werden geräteorientiert gemeinsam für alle Ausgänge angelegt. Eine Zuordnung einzelner Ausgänge auf die Sicherheitsfunktionen und die Sicherheitsreaktionen sind kanalorientiert parametrierbar.
- Eine umfangreiche Sonnenschutzfunktion mit festen und variablen Behang- oder Lamellenpositionen zu Beginn oder am Ende der Funktion separat für jeden Ausgang aktivierbar. Inklusiv dynamischem Lamellenoffset für Lamellenjalousien. Auch mit erweitertem Sonnenschutz zur Einbindung in komplexere Beschattungssteuerungen (verfügt über separate Automatik- und Sperrobjekte). Dabei wahlweise auch mit Heizen/Kühlen-Automatik und Präsenzfunktion.
- Zwangsstellungsfunktion für jeden Jalousieausgang realisierbar (bei Gerätevariante 4/8fach steht die Zwangsstellungsfunktion nur ab ETS3.0d zur Verfügung!).
- Einbeziehung in Szenen möglich: Bis zu 8 interne Szenen sind je Ausgang parametrierbar (bei Gerätevariante 4/8fach steht die Szenenfunktion nur ab ETS3.0d zur Verfügung!).

4.2.2 Hinweise zur Software

ETS Projektierung und Inbetriebnahme

Zur Projektierung und Inbetriebnahme des Gerätes wird die ETS3.0d empfohlen. Nur bei Verwendung dieser ETS-Patchversion oder neueren Versionen sind Vorteile in Bezug zum Download (deutlich verkürzte Ladezeiten) und Parameter-Projektierung nutzbar. Diese Vorteile ergeben sich durch die Verwendung der neuen Maskenversion 7.5 und durch die Parameter-Darstellung der ETS3.

Die für die ETS3.0d erforderliche Produktdatenbank wird im *.VD4-Format angeboten. Das entsprechende Applikationsprogramm besitzt die Versionsnummer "1.x".

Für die ETS2 und ältere Versionen der ETS3 ist eine separate Produktdatenbank im *.VD2-Format verfügbar. Das Applikationsprogramm für diese ETS-Versionen besitzt die Versionsnummer "0.x".

In Bezug auf den in dieser Dokumentation beschriebenen Funktionsumfang der Parametrierung unterscheiden sich speziell für den Jalousieaktor 4/8fach die beiden Applikationsprogramme! So sind in der Version "0.x" keine Szenen- und Zwangsstellungsfunktionen vorhanden. Bei einem Update von älteren ETS-Versionen auf die ETS3.0d oder auf neuere Versionen steht ein zusätzliches Tool als ETS3-Addin zur Verfügung. Dieses Tool ist in der Lage, ältere Produktdatenbanken mit Applikationsversion "0.x" – beispielsweise aus bestehenden ETS2-Projekten – in das neue Applikationsformat (Version "1.x") zu konvertieren. Dadurch können einfach und ohne Änderungen der Projektierung die Vorteile der ETS3.0d-Applikation ausgeschöpft werden. Das ETS3-Addin ist separat beim Hersteller zu erhalten und ist kostenfrei.

Safe-State-Mode

Wenn das Gerät beispielsweise durch eine fehlerhafte Projektierung oder Inbetriebnahme nicht korrekt funktioniert, kann die Ausführung des geladenen Applikationsprogramms durch Aktivierung des Safe-State-Mode angehalten werden. Im Safe-State-Mode ist eine Ansteuerung der Ausgänge über den Bus und über die Handbedienung nicht möglich. Der Aktor verhält sich passiv, da das Applikationsprogramm nicht ausgeführt wird (Ausführungszustand: Beendet). Lediglich die Systemsoftware arbeitet noch, sodass ETS-Diagnosefunktionen und auch das Programmieren des Gerätes weiterhin möglich sind.

Safe-State-Mode aktivieren

- Busspannung und Netzspannungsversorgung ausschalten.
- Programmierertaste drücken und gedrückt halten.
- Bus- oder Netzspannung einschalten. Die Programmierertaste erst dann loslassen, wenn die Programmier-LED langsam blinkt.

Der Safe-State-Mode ist aktiviert. Durch erneutes kurzes Drücken der Programmier-Taste kann der Programmier-Modus wie gewohnt auch im Safe-State-Mode ein- und ausgeschaltet werden. Allerdings blinkt die Programmier-LED unabhängig vom Programmier-Modus weiter, solange der Safe-State-Mode aktiviert ist.

- i** Der Safe-State-Mode kann durch Ausschalten der Versorgungsspannung (Bus oder Netz) oder durch einen ETS-Programmervorgang beendet werden.

Applikationsprogramm entladen

Das Applikationsprogramm kann durch die ETS entladen werden. In diesem Fall ist auch die Handbedienung als Bestandteil des Applikationsprogrammes ohne Funktion.

4.2.3 Objektabelle

| | |
|-----------------------------------|---|
| Anzahl der Kommunikationsobjekte: | 1/2fach: 46 (max. Objektnummer 55 - dazwischen Lücken) |
| | 2/4fach: 84 (max. Objektnummer 107 - dazwischen Lücken) |
| | 4/8fach: 160 (max. Objektnummer 211 - dazwischen Lücken) |
| Anzahl der Adressen (max): | 254 |
| Anzahl der Zuordnungen (max): | 255 |
| Dynamische Tabellenverwaltung: | nein |
| Maximale Tabellenlänge: | 255 |

Kanalübergreifende Objekte

Funktion: Handbedienung

| Objekt | Funktion | Name | Typ | DPT | Flag |
|--|----------|---------------|-------|-------|---------------------------|
|  ⁰ | Sperren | Handbedienung | 1 Bit | 1.003 | K, S, -, (L) ¹ |

Beschreibung 1 Bit Objekt zum Sperren der Tasten der Handbedienung am Gerät. Die Polarität ist parametrierbar.

Funktion: Handbedienung

| Objekt | Funktion | Name | Typ | DPT | Flag |
|--|----------|---------------|-------|-------|---------------------------|
|  ¹ | Status | Handbedienung | 1 Bit | 1.002 | K, -, Ü, (L) ¹ |

Beschreibung 1 Bit Objekt zur Statusübermittlung der Handbedienung. Das Objekt ist "0", wenn die Handbedienung deaktiviert ist (Busbetrieb). Das Objekt ist "1", wenn die Handbedienung aktiviert wird. Ob die zeitweise oder die permanente Handbedienung als Statusinformation angezeigt wird, ist parametrierbar.

Funktion: Zentralfunktion Jalousie

| Objekt | Funktion | Name | Typ | DPT | Flag |
|--|----------------|-----------------------|-------|-------|---------------------------|
|  ² | Zentral fahren | Alle Jalousieausgänge | 1 Bit | 1.008 | K, S, -, (L) ¹ |

Beschreibung 1 Bit Objekt zum zentralen Fahren (Langzeitfahrt) zugewiesener Jalousieausgänge. Die Polarität ist parametrierbar.

1: Jedes Kommunikationsobjekt kann ausgelesen werden. Zum Auslesen muss das L-Flag gesetzt werden.

Funktion: Sicherheitsfunktion

| Objekt | Funktion | Name | Typ | DPT | Flag |
|--|-------------|------------|-------|-------|---------------------------|
|  ³ | Windalarm 1 | Sicherheit | 1 Bit | 1.005 | K, S, -, (L) ¹ |

Beschreibung 1 Bit Objekt zum zentralen Aktivieren oder Deaktivieren des ersten Windalarms ("0" = Windalarm deaktiviert / "1" = Windalarm aktiviert).

Funktion: Sicherheitsfunktion

| Objekt | Funktion | Name | Typ | DPT | Flag |
|--|-------------|------------|-------|-------|---------------------------|
|  ⁴ | Windalarm 2 | Sicherheit | 1 Bit | 1.005 | K, S, -, (L) ¹ |

Beschreibung 1 Bit Objekt zum zentralen Aktivieren oder Deaktivieren des zweiten Windalarms ("0" = Windalarm deaktiviert / "1" = Windalarm aktiviert).

Funktion: Sicherheitsfunktion

| Objekt | Funktion | Name | Typ | DPT | Flag |
|--|-------------|------------|-------|-------|---------------------------|
|  ⁵ | Windalarm 3 | Sicherheit | 1 Bit | 1.005 | K, S, -, (L) ¹ |

Beschreibung 1 Bit Objekt zum zentralen Aktivieren oder Deaktivieren des dritten Windalarms ("0" = Windalarm deaktiviert / "1" = Windalarm aktiviert).

Funktion: Sicherheitsfunktion

| Objekt | Funktion | Name | Typ | DPT | Flag |
|--|------------|------------|-------|-------|---------------------------|
|  ⁶ | Regenalarm | Sicherheit | 1 Bit | 1.005 | K, S, -, (L) ¹ |

Beschreibung 1 Bit Objekt zum zentralen Aktivieren oder Deaktivieren des Regenalarms ("0" = Regenalarm deaktiviert / "1" = Regenalarm aktiviert).

Funktion: Sicherheitsfunktion

| Objekt | Funktion | Name | Typ | DPT | Flag |
|--|------------|------------|-------|-------|---------------------------|
|  ⁷ | Frostalarm | Sicherheit | 1 Bit | 1.005 | K, S, -, (L) ¹ |

Beschreibung 1 Bit Objekt zum zentralen Aktivieren oder Deaktivieren des Frostalarms ("0" = Frostalarm deaktiviert / "1" = Frostalarm aktiviert).

1: Jedes Kommunikationsobjekt kann ausgelesen werden. Zum Auslesen muss das L-Flag gesetzt werden.

Kanalorientierte Objekte:

Funktion: Langzeitbetrieb

| Objekt | Funktion | Name | Typ | DPT | Flag |
|---|-----------------|--------------------------|-------|-------|---------------------------|
| <input type="checkbox"/> <div style="display: inline-block; vertical-align: middle; margin-left: 5px;"> 10, 36, 62, 88, 114, 140, 166, 192 </div> | Langzeitbetrieb | Ausgang 1-8 ¹ | 1 Bit | 1.008 | K, S, -, (L) ² |

Beschreibung 1 Bit Objekt zur Aktivierung des Langzeitbetriebs.

Funktion: Kurzzeitbetrieb

| Objekt | Funktion | Name | Typ | DPT | Flag |
|---|-----------------|--------------------------|-------|-------|---------------------------|
| <input type="checkbox"/> <div style="display: inline-block; vertical-align: middle; margin-left: 5px;"> 11, 37, 63, 89, 115, 141, 167, 193 </div> | Kurzzeitbetrieb | Ausgang 1-8 ¹ | 1 Bit | 1.007 | K, S, -, (L) ² |

Beschreibung 1 Bit Objekt zur Aktivierung des Kurzzeitbetriebs oder zum Stoppen einer Antriebsfahrt.

 Funktion: Zwangsstellung³

| Objekt | Funktion | Name | Typ | DPT | Flag |
|---|----------------|--------------------------|-------|-------|---------------------------|
| <input type="checkbox"/> <div style="display: inline-block; vertical-align: middle; margin-left: 5px;"> 12, 38, 64, 90, 116, 142, 168, 194 </div> | Zwangsstellung | Ausgang 1-8 ¹ | 2 Bit | 2.008 | K, S, -, (L) ² |

Beschreibung 2 Bit Objekt zur Zwangssteuerung eines Ausgangs. Der Objektzustand nach Busspannungswiederkehr kann per Parameter vordefiniert werden.

 Funktion: Szenenfunktion³

| Objekt | Funktion | Name | Typ | DPT | Flag |
|---|-------------------|--------------------------|--------|--------|---------------------------|
| <input type="checkbox"/> <div style="display: inline-block; vertical-align: middle; margin-left: 5px;"> 13, 39, 65, 91, 117, 143, 169, 195 </div> | Szenennebenstelle | Ausgang 1-8 ¹ | 1 Byte | 18.001 | K, S, -, (L) ² |

Beschreibung 1 Byte Objekt zum Szenenabruf oder zum Abspeichern neuer Szenenwerte.

1: Die Objektnamen sind abhängig von der eingestellten Kanaldefinition. Im 12...48 V DC-Betrieb werden die Ausgänge 1/2, 3/4, ... zu Ausgangspaaren zusammengefasst. Die Anzahl der Ausgänge ist zudem abhängig von der Gerätevariante.

2: Jedes Kommunikationsobjekt kann ausgelesen werden. Zum Auslesen muss das L-Flag gesetzt werden.

3: Dieses Objekt ist beim Jalousieaktor 4/8fach in der Applikationsversion "0.1" (Verwendung für ETS2 und ETS3.0a...c) nicht vorhanden.

Funktion: Sonnenschutzfunktion

| Objekt | Funktion | Name | Typ | DPT | Flag |
|---|-----------|--------------------------|-------|-------|------------------------------|
|  15, 41, 67, 93, 119, 145, 171, 197 | Automatik | Ausgang 1-8 ¹ | 1 Bit | 1.003 | K, S, -, (L) ₂ |

Beschreibung 1 Bit Objekt zur Aktivierung oder Deaktivierung der Sonnenschutzautomatik im erweiterten Sonnenschutz ("1" = Automatik aktiviert / "0" = Automatik deaktiviert). Das Objekt ist nur dann sichtbar, wenn die Sonnenschutzautomatik bei einer Zustandsänderung des Automatikobjektes sofort nachgeführt werden soll (Parametereinstellung).

Funktion: Sonnenschutzfunktion

| Objekt | Funktion | Name | Typ | DPT | Flag |
|---|-------------------|--------------------------|-------|-------|------------------------------|
|  16, 42, 68, 94, 120, 146, 172, 198 | Automatik sperren | Ausgang 1-8 ¹ | 1 Bit | 1.003 | K, S, -, (L) ₂ |

Beschreibung 1 Bit Objekt zum Sperren der Sonnenschutzautomatik im erweiterten Sonnenschutz. Die Polarität ist parametrierbar. Das Objekt ist nur dann sichtbar, wenn die Sonnenschutzautomatik bei einer Zustandsänderung des Automatikobjektes sofort nachgeführt werden soll (Parametereinstellung).

Funktion: Sonnenschutzfunktion

| Objekt | Funktion | Name | Typ | DPT | Flag |
|---|-----------|--------------------------|-------|-------|---------------------------|
|  16, 42, 68, 94, 120, 146, 172, 198 | Automatik | Ausgang 1-8 ¹ | 1 Bit | 1.003 | K, S, -, (L) ² |

Beschreibung 1 Bit Objekt zur Aktivierung oder Deaktivierung der Sonnenschutzautomatik im erweiterten Sonnenschutz. Die Polarität ist parametrierbar. Das Objekt ist nur dann sichtbar, wenn die Sonnenschutzautomatik erst bei einer nächsten Zustandsänderung des Automatikobjektes nachgeführt werden soll (Parametereinstellung).

1: Die Objektnamen sind abhängig von der eingestellten Kanaldefinition. Im 12...48 V DC-Betrieb werden die Ausgänge 1/2, 3/4, ... zu Ausgangspaaren zusammengefasst. Die Anzahl der Ausgänge ist zudem abhängig von der Gerätevariante.

2: Jedes Kommunikationsobjekt kann ausgelesen werden. Zum Auslesen muss das L-Flag gesetzt werden.

Funktion: Sonnenschutzfunktion

| Objekt | Funktion | Name | Typ | DPT | Flag |
|--|--------------------------|--------------------------|-------|-------|------------------------------|
| <input type="checkbox"/> ← 17, 43, 69, 95, 121, 147, 173, 199 | Direkten Betrieb sperren | Ausgang 1-8 ¹ | 1 Bit | 1.003 | K, S, -, (L) ₂ |

Beschreibung 1 Bit Objekt zur Sperrung des direkten Betriebs im erweiterten Sonnenschutz (direkter Betrieb = Move / Step / Position / Szene / Zentral). Die Polarität ist parametrierbar.

Funktion: Sonnenschutzfunktion

| Objekt | Funktion | Name | Typ | DPT | Flag |
|--|--------------------------------|--------------------------|-------|-------|------------------------------|
| <input type="checkbox"/> ← 18, 44, 70, 96, 122, 148, 174, 200 | Sonne / Beschattung Fassade | Ausgang 1-8 ¹ | 1 Bit | 1.002 | K, S, -, (L) ₂ |

Beschreibung 1 Bit Objekt zur Aktivierung oder Deaktivierung der Sonnenbeschattung im einfachen oder erweiterten Sonnenschutz (Sonne vorhanden / nicht vorhanden). Die Polarität ist parametrierbar.

Funktion: Sonnenschutzfunktion

| Objekt | Funktion | Name | Typ | DPT | Flag |
|--|--|--------------------------|-----------|-------|------------------------------|
| <input type="checkbox"/> ← 19, 45, 71, 97, 123, 149, 175, 201 | Position ³ Sonne / Beschattung | Ausgang 1-8 ¹ | 1 Byte | 5.001 | K, S, -, (L) ₂ |

Beschreibung 1 Byte Objekt zur Vorgabe eines variablen Positionswertes (0...255) für die Jalousie- oder Rollladenbehanghöhe oder die Lüftungsklappenposition bei aktivem Sonnenschutz.

1: Die Objektnamen sind abhängig von der eingestellten Kanaldefinition. Im 12...48 V DC-Betrieb werden die Ausgänge 1/2, 3/4, ... zu Ausgangspaaren zusammengefasst. Die Anzahl der Ausgänge ist zudem abhängig von der Gerätevariante.

2: Jedes Kommunikationsobjekt kann ausgelesen werden. Zum Auslesen muss das L-Flag gesetzt werden.

3: In Abhängigkeit der eingestellten Jalousieart (Jalousie, Rolllade / Markise, Lüftungsklappe) variiert die Objektbezeichnung.

Funktion: Sonnenschutzfunktion

| Objekt | Funktion | Name | Typ | DPT | Flag |
|--|-------------------------------------|--------------------------|-----------|-------|---------------------------|
| <input type="checkbox"/> ← 20, 46, 72, 98, 124, 150, 176, 202 | Lamellenpos. Sonne / Beschattung | Ausgang 1-8 ¹ | 1 Byte | 5.001 | K, S, -, (L) ² |

Beschreibung 1 Byte Objekt zur Vorgabe eines variablen Lamellenpositionswertes (0...255) bei aktivem Sonnenschutz.

Funktion: Sonnenschutzfunktion

| Objekt | Funktion | Name | Typ | DPT | Flag |
|--|----------------------------------|--------------------------|-----------|-------|---------------------------|
| <input type="checkbox"/> ← 21, 47, 73, 99, 125, 151, 177, 203 | Offset Lamellenposition Sonne | Ausgang 1-8 ¹ | 1 Byte | 6.001 | K, S, -, (L) ² |

Beschreibung 1 Byte Objekt zur Vorgabe eines Lamellenpositionswinkels (- 100 % ... +100 % / kleinere oder größere Positionswinkel werden wie + oder - 100 % gewertet) zur 'manuellen' Nachkorrektur der Lamellenposition bei aktivem Sonnenschutz.

Funktion: Sonnenschutzfunktion - Heizen/Kühlen-Automatik

| Objekt | Funktion | Name | Typ | DPT | Flag |
|---|-----------------------|--------------------------|-------|-------|---------------------------|
| <input type="checkbox"/> ← 22, 48, 74, 100, 126, 152, 178, 204 | Heizen/Kühlen Präsenz | Ausgang 1-8 ¹ | 1 Bit | 1.018 | K, S, -, (L) ² |

Beschreibung 1 Bit Objekt zur Aktivierung des Präsenzbetriebs bei der Heizen/Kühlen-Automatik. Die Polarität ist parametrierbar. In der Regel werden an dieses Objekt Präsenzmelder angebunden.

1: Die Objektnamen sind abhängig von der eingestellten Kanaldefinition. Im 12...48 V DC-Betrieb werden die Ausgänge 1/2, 3/4, ... zu Ausgangspaaren zusammengefasst. Die Anzahl der Ausgänge ist zudem abhängig von der Gerätevariante.

2: Jedes Kommunikationsobjekt kann ausgelesen werden. Zum Auslesen muss das L-Flag gesetzt werden.

Funktion: Sonnenschutzfunktion - Heizen/Kühlen-Automatik

| Objekt | Funktion | Name | Typ | DPT | Flag |
|--|---------------------------|--------------------------|-------|-------|---------------------------|
| <input type="checkbox"/> 23, 49, 75, 101, 127, 153, 179, 205 | Heizen/Kühlen Umschaltung | Ausgang 1-8 ¹ | 1 Bit | 1.100 | K, S, -, (L) ² |

Beschreibung 1 Bit Objekt zur Umschaltung zwischen Heiz- und Kühlbetrieb bei der Heizen/Kühlen-Automatik. Die Polarität ist parametrierbar. In der Regel werden an dieses Objekt Raumtemperaturregler (Objekt "Betriebsartenumschaltung") angebunden.

Funktion: Positionsrückmeldung

| Objekt | Funktion | Name | Typ | DPT | Flag |
|--|-----------------------------------|--------------------------|--------|-------|---------------------------|
| <input type="checkbox"/> 24, 50, 76, 102, 128, 154, 180, 206 | Rückmeldung Position ³ | Ausgang 1-8 ¹ | 1 Byte | 5.001 | K, -, Ü, L ^{2,4} |

Beschreibung 1 Byte Objekt zur Positionsrückmeldung der Jalousie- oder Rollladenbehanghöhe oder der Lüftungklappenposition (0...255).

Funktion: Positionsrückmeldung

| Objekt | Funktion | Name | Typ | DPT | Flag |
|--|------------------------------|--------------------------|--------|-------|---------------------------|
| <input type="checkbox"/> 25, 51, 77, 103, 129, 155, 181, 207 | Rückmeldung Lamellenposition | Ausgang 1-8 ¹ | 1 Byte | 5.001 | K, -, Ü, L ^{2,4} |

Beschreibung 1 Byte Objekt zur Positionsrückmeldung der Lamellenposition (0...255) bei Ansteuerung einer Jalousie.

1: Die Objektnamen sind abhängig von der eingestellten Kanaldefinition. Im 12...48 V DC-Betrieb werden die Ausgänge 1/2, 3/4, ... zu Ausgangspaaren zusammengefasst. Die Anzahl der Ausgänge ist zudem abhängig von der Gerätevariante.

2: Jedes Kommunikationsobjekt kann ausgelesen werden. Zum Auslesen muss das L-Flag gesetzt werden.

3: In Abhängigkeit der eingestellten Jalousieart (Jalousie, Rolllade / Markise, Lüftungklappe) variiert die Objektbezeichnung.

4: Rückmeldeobjekte sind in Abhängigkeit der Parametrierung entweder aktiv sendend (Ü-Flag gesetzt) oder passiv auslesbar (L-Flag gesetzt).

Funktion: Positionsrückmeldung

| Objekt | Funktion | Name | Typ | DPT | Flag |
|--|--------------------------------|--------------------------|-------|-------|---------------------------|
|  26, 52, 78, 104, 130, 156, 182, 208 | Rückmeldung ungültige Position | Ausgang 1-8 ¹ | 1 Bit | 1.002 | K, -, Ü, L ^{2,3} |

Beschreibung 1 Bit Objekt zur Rückmeldung einer ungültigen Position der Jalousie- oder Rollladenbehanghöhe oder der Lüftungsklappenposition ("0" = Position gültig / "1" = Position ungültig).

Funktion: Rückmeldung Antriebsbewegung

| Objekt | Funktion | Name | Typ | DPT | Flag |
|--|------------------------------|--------------------------|-------|-------|---------------------------|
|  27, 53, 79, 105, 131, 157, 183, 209 | Rückmeldung Antriebsbewegung | Ausgang 1-8 ¹ | 1 Bit | 1.002 | K, -, Ü, L ^{2,3} |

Beschreibung 1 Bit Objekt zur Rückmeldung einer aktiven Antriebsbewegung (Ausgang bestromt - auf oder ab). ("0" = keine Antriebsbewegung / "1" = Antriebsbewegung).

Funktion: Positionsvorgabe

| Objekt | Funktion | Name | Typ | DPT | Flag |
|--|-----------------------|--------------------------|--------|-------|---------------------------|
|  28, 54, 80, 106, 132, 158, 184, 210 | Position ⁴ | Ausgang 1-8 ¹ | 1 Byte | 5.001 | K, S, -, (L) ² |

Beschreibung 1 Byte Objekt zur Vorgabe eines Positionswertes (0...255) bei direkter Bedienung für die Jalousie- oder Rollladenbehanghöhe oder die Lüftungsklappenposition.

1: Die Objektnamen sind abhängig von der eingestellten Kanaldefinition. Im 12...48 V DC-Betrieb werden die Ausgänge 1/2, 3/4, ... zu Ausgangspaaren zusammengefasst. Die Anzahl der Ausgänge ist zudem abhängig von der Gerätevariante.

2: Jedes Kommunikationsobjekt kann ausgelesen werden. Zum Auslesen muss das L-Flag gesetzt werden.

3: Rückmeldeobjekte sind in Abhängigkeit der Parametrierung entweder aktiv sendend (Ü-Flag gesetzt) oder passiv auslesbar (L-Flag gesetzt).

4: In Abhängigkeit der eingestellten Jalousieart (Jalousie, Rolllade / Markise, Lüftungsklappe) variiert die Objektbezeichnung.

Funktion: Positionsvorgabe

| Objekt | Funktion | Name | Typ | DPT | Flag |
|--|------------------|--------------------------|-----------|-------|------------------------------|
|  29, 55, 81, 107, 133, 159, 185, 211 | Position Lamelle | Ausgang 1-8 ¹ | 1 Byte | 5.001 | K, S, -, (L) ₂ |

Beschreibung 1 Byte Objekt zur Vorgabe eines Lamellenpositionswertes (0...255) bei direkter Bedienung.

1: Die Objektnamen sind abhängig von der eingestellten Kanaldefinition. Im 12...48 V DC-Betrieb werden die Ausgänge 1/2, 3/4, ... zu Ausgangspaaren zusammengefasst. Die Anzahl der Ausgänge ist zudem abhängig von der Gerätevariante.

2: Jedes Kommunikationsobjekt kann ausgelesen werden. Zum Auslesen muss das L-Flag gesetzt werden.

4.2.4 Funktionsbeschreibung

4.2.4.1 Kanalübergreifende Funktionsbeschreibung

Kanaldefinition

Der Jalousieaktor ist abhängig von der Gerätevariante entweder auf 2-Kanal-, 4-Kanal- oder 8-Kanal-Betrieb zum direkten Anschluss von 230 V AC-Antriebsmotoren, oder alternativ auf 1-Kanal-, 2-Kanal- oder 4-Kanal-Betrieb zur direkten Ansteuerung von 12...48 V DC-Antrieben konfigurierbar.

Ein Mischbetrieb von 230 V- und 12...48 V DC-Motoren ist nicht möglich. Der Parameter "Kanaldefinition" auf der Parameterseite "Allgemein" legt die Kanalanzahl fest.

In Abhängigkeit dieser Einstellung werden in der ETS alle kanalabhängigen Parameter und Objekte angelegt und sichtbar geschaltet. Im 12...48 V DC-Betrieb werden die Ausgänge 1/2, 3/4 ... zu Ausgangspaaren zusammengefasst. Dementsprechend ändern sich auch die Namen der Ausgangsobjekte und die Bezeichnungen der Parameterseiten. Auch bei der Handbedienung werden die Ausgänge wie beschrieben zusammengefasst.

Verzögerung nach Busspannungswiederkehr

Zur Reduzierung des Telegrammverkehrs auf der Busleitung nach dem Einschalten der Busspannung (Busreset), nach dem Anschluss des Gerätes an die Buslinie oder nach einem ETS-Programmierungsvorgang ist es möglich, alle aktiv sendenden Rückmeldungen des Aktors zu verzögern. Dazu kann kanalübergreifend eine Verzögerungszeit festgelegt werden (Parameter "Verzögerung nach Busspannungswiederkehr" auf der Parameterseite "Allgemein"). Erst nach Ablauf der parametrisierten Zeit werden Rückmeldetelegramme zur Initialisierung auf den Bus ausgesendet.

Welche Rückmeldungen tatsächlich verzögert werden, lässt sich unabhängig für jeden Ausgangskanal und für jede Rückmeldefunktion einstellen.

- i** Die Verzögerung wirkt nicht auf das Verhalten der Ausgänge. Es werden lediglich die Rückmeldungen zeitverzögert. Die Ausgänge können auch während der Verzögerung nach Busspannungswiederkehr angesteuert werden.
- i** Die Einstellung "0" für die Verzögerungszeit nach Busspannungswiederkehr deaktiviert die Zeitverzögerung vollständig. In diesem Fall werden alle Rückmeldungen, falls aktiv sendend, unverzögert auf den Bus ausgesendet.

Zentralfunktion

Der Aktor bietet die Möglichkeit, gezielt einzelne oder alle Ausgangskanäle mit einem 1 Bit Zentral-Kommunikationsobjekt zu verbinden. Das Verhalten bei der Ansteuerung eines Ausgangs über die Zentralfunktion ist vergleichbar mit einer Zentral-Gruppenadresse, die auf alle "Langzeitbetrieb"-Objekte gelegt ist.

Die der Zentralfunktion zugeordneten Ausgänge werden entsprechend des empfangenen Zentral-Objektwerts angesteuert. Die Polarität des Zentraltelegramms kann ggf. parametrierbar invertiert werden.

Das Verhalten der Kanäle ist identisch mit der 'normalen' Ansteuerung über die Objekte "Langzeitbetrieb". Das Zentraltelegramm hat dabei die gleiche Priorität, so dass der zuletzt empfangene Befehl (Langzeit oder Zentral) ausgeführt wird .



Bild 10: Funktionsschaltbild "Zentral fahren"

Zentralfunktion freischalten

- Die Zentralfunktion auf der Parameterseite "Allgemein" durch den Parameter "Zentralfunktion?" mit der Einstellung "Ja" aktiviert werden.
Das Kommunikationsobjekt "Zentral fahren" ist sichtbar.

Ausgängen der Zentralfunktion zuordnen

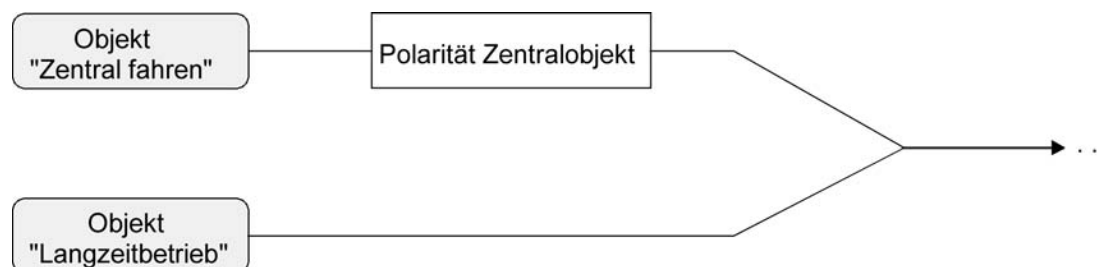
Jeder Ausgang kann unabhängig der Zentralfunktion zugeordnet werden.

Die Zentralfunktion muss auf der Parameterseite "Allgemein" freigeschaltet sein. Andernfalls hat eine Zuordnung keinen Einfluss auf den Jalousieausgang.

- Der Parameter "Zuordnung zur Zentralfunktion" auf der Parameterseite "Ax-Freigaben"(x = Nummer des Ausganges) auf "Ja" einstellen.
Der entsprechende Ausgang ist der Zentralfunktion zugeordnet. Er kann zentral gefahren werden.
- i** Die durch die Zentralfunktion neu eingestellte Behang-, Lüftungsklappen- oder Lamellenposition wird am Ende einer Fahrbewegung in den Rückmelde-Objekten nachgeführt und, falls diese aktiv sendend sind, auch auf den Bus ausgesendet. Es ist zu beachten, dass der Jalousieaktor Positionen nach dem Einschalten der Versorgungsspannung nur dann berechnen kann, wenn zuvor eine Referenzfahrt in die obere Endlage ausgeführt wurde.
- i** Die Zentralfunktion zählt zum 'direkten Betrieb' eines Ausganges. Die Zentralfunktion besitzt aus diesem Grund die gleiche Priorität im Vergleich zur Bedienung über die Kurzzeit- oder Langzeitobjekte, zur Ansteuerung über die Positionierungsobjekte oder zum Szenenabruf.
- i** Nach Busspannungswiederkehr oder nach einem ETS-Programmierungsvorgang ist die Zentralfunktion stets deaktiviert (Objektwert "0").

Handbedienung

Der Jalousieaktor verfügt über eine Handbedienung für alle Ausgänge. Über ein Tastenfeld mit 4 Funktionstasten und 3 Status-LED auf der Gerätefront können die folgenden Betriebsarten des Gerätes eingestellt werden...

- Busbetrieb: Bedienung über Tastsensoren oder andere Busgeräte,
- Kurzzeitiger Handbetrieb: Manuelle Bedienung vor Ort mit Tastenfeld, automatische Rückkehr in Busbetrieb,
- Permanenter Handbetrieb: Manuelle Bedienung vor Ort mit Tastenfeld.

Die Bedienung der Funktionstasten, die Ansteuerung der Ausgänge und die Statusanzeige wird detailliert im Kapitel "Bedienung" beschrieben.

In den folgenden Paragraphen sollen die Parametrierung, die Statusrückmeldung, das Sperren über die Busbedienung und das Wechselverhalten mit anderen Funktionen des Jalousieaktors bei Aktivieren und Deaktivieren der Handbedienung genauer beschrieben werden.

Eine Handbedienung ist nur bei eingeschalteter Netzspannungsversorgung des Jalousieaktors möglich. Im Auslieferungszustand des Jalousieaktors ist die Handbedienung vollständig freigegeben. In diesem unprogrammierten Zustand können die einzelnen Ausgänge auch ohne Busspannung ein- und ausgeschaltet werden, wodurch eine schnelle Funktionsprüfung der angeschlossenen Antriebsmotoren (beispielsweise auf der Baustelle) ermöglicht wird.

Nach der ersten Inbetriebnahme des Aktors durch die ETS kann die Handbedienung für verschiedene Betriebszustände separat freigegeben oder gesperrt sein. So kann die Handbedienung im Busbetrieb (bei vorhandener Busspannung) gesperrt werden. Möglich ist auch die komplette Sperrung der Handbedienung nur bei Busspannungsausfall. Folglich ist der Handbetrieb vollständig sperrbar, wenn Bus- als auch Busausfallsperrung aktiv sind.

Handbedienung freigegeben

Die Parameter "Handbedienung bei Busspannungsausfall" und "Handbedienung bei Busbetrieb" auf der Parameterseite "Handbedienung" geben den Handbetrieb für die verschiedenen Betriebszustände frei oder sperren ihn.

- Den Parameter "Handbedienung bei Busspannungsausfall" einstellen auf "freigegeben".

Die Handbedienung ist bei ausgeschalteter Busspannung grundsätzlich freigegeben. Diese Einstellung entspricht der Werksauslieferung.

- Den Parameter "Handbedienung bei Busspannungsausfall" einstellen auf "gesperrt".

Die Handbedienung ist vollständig gesperrt, wenn die Busspannung ausgeschaltet ist. Da in diesem Zustand auch keine Busbedienung möglich ist, können die Ausgänge des Aktors nicht mehr angesteuert werden.

- i** In der Konfiguration "Handbedienung bei Busspannungsausfall = gesperrt" beendet ein Busspannungsausfall einen zuvor aktivierten Handbetrieb nicht. Die Parameterkonfiguration greift in diesem Fall erst, wenn der Handbetrieb durch eine Tastenbedienung am Gerät beendet wird. Der Handbetrieb kann im Anschluss nicht aktiviert werden, solange die Busspannung ausgeschaltet ist.

- Den Parameter "Handbedienung bei Busbetrieb" einstellen auf "freigegeben".

Die Handbedienung ist bei eingeschalteter Busspannung grundsätzlich freigegeben. Die Ausgänge des Aktors können über den Bus oder durch die Handbedienung angesteuert werden. Diese Einstellung entspricht der Werksauslieferung.

- Den Parameter "Handbedienung bei Busbetrieb" einstellen auf "gesperrt".

Die Handbedienung ist vollständig gesperrt, wenn die Busspannung eingeschaltet ist. In dieser Konfiguration sind die Ausgänge des Aktors ausschließlich über eine Busbedienung ansteuerbar.

- i** Nur in der Konfiguration "Handbedienung bei Busbetrieb = freigegeben" sind weitere Parameter und Kommunikationsobjekte der Handbedienung sichtbar. Deshalb können nur in dieser Parametrierung die Sperrfunktion, die Statusmeldung und die Sperrung der Bussteuerung konfiguriert werden.

Verhalten zu Beginn und am Ende der Handbedienung einstellen

Die Handbedienung unterscheidet den kurzzeitigen und den permanenten Handbetrieb. In Abhängigkeit dieser Betriebsarten ist das Verhalten speziell am Ende der Handbedienung unterschiedlich. Grundsätzlich ist zu beachten, dass während eines aktivierten Handbetriebs die Busbedienung, also die Ansteuerung der Ausgänge durch den direkten Betrieb (Move / Step / Position / Szene / Zentral) oder durch die Sonnenschutz- oder Sicherheitsfunktionen, immer gesperrt ist. Die Handbedienung besitzt also die höchste Priorität.

Verhalten zu Beginn der Handbedienung:

Das Verhalten zu Beginn der Handbedienung unterscheidet sich für den kurzzeitigen oder permanenten Handbetrieb nicht. Bei der Aktivierung des Handbetriebs werden zuvor über eine Busbedienung gestartete Fahrbewegungen noch zu Ende ausgeführt, falls die Fahrt nicht per Hand gestoppt wird.

Aktive Zwangsstellung, Sicherheits- und Sonnenschutzfunktion können durch die Handbedienung übersteuert werden. Diese Funktionen werden nach der Deaktivierung des Handbedienmodus wieder aktiviert, sofern sie noch nicht zurückgenommen wurden.

Verhalten am Ende der Handbedienung:

Das Verhalten am Ende der Handbedienung wird für den kurzzeitigen und für den permanenten Handbetrieb unterschieden.

Der kurzzeitige Handbedienmodus wird automatisch ausgeschaltet, sobald der letzte Ausgang angewählt wurde und die Auswahl Taste ein weiteres Mal gedrückt wird. Beim Ausschalten des kurzzeitigen Handbetriebs geht der Aktor wieder in den 'normalen' Busbetrieb zurück und verändert den durch die Handbedienung eingestellten Zustand nicht. Wenn jedoch über den Bus vor oder während der Handbedienung eine Zwangsstellung, eine Sicherheitsfunktion oder eine Sonnenschutzfunktion (unabhängig von der eingestellten Priorität) aktiviert wurde, führt der Aktor für die betroffenen Ausgänge diese höher priorisierten Funktionen neu aus.

Der permanente Handbedienmodus wird ausgeschaltet, wenn die Auswahl Taste länger als 5 s gedrückt wird. Je nach Parametrierung des Aktors in der ETS werden beim Ausschalten des permanenten Handbetriebs die Ausgänge auf den durch die Handbedienung zuletzt eingestellten oder intern nachgeführten Zustand (direkter Betrieb, Zwangsstellung, Sicherheits- oder Sonnenschutzposition) eingestellt. Der Parameter

"Verhalten am Ende der permanenten Handbedienung bei Busbetrieb" legt dabei die Reaktion fest.

- Den Parameter "Verhalten am Ende der permanenten Handbedienung bei Busbetrieb" einstellen auf "keine Änderung".
Alle während der aktiven permanenten Handbedienung empfangenen Telegramme zur direkten Bedienung (Lang-/Kurzzeit, Positionierung, Zentral, Szenen) werden verworfen. Nach Beenden der permanenten Handbedienung bleibt der momentane Zustand aller Ausgänge unverändert. Wenn jedoch über den Bus vor oder während der Handbedienung eine Zwangsstellung, eine Sicherheitsfunktion oder eine Sonnenschutzfunktion (unabhängig von der eingestellten Priorität) aktiviert wurde, führt der Aktor für die betroffenen Ausgänge diese höher priorisierten Funktionen neu aus.
- Den Parameter "Verhalten am Ende der permanenten Handbedienung bei Busbetrieb" einstellen auf "Ausgänge nachführen".
Während der aktiven permanenten Handbedienung werden alle eintreffenden Telegramme (Ausnahme Kurzzeittelegramme – Step/Stopp) intern nachgeführt. Beim Beenden der Handbedienung werden die Ausgänge auf die nachgeführten Zustände oder auf die absolute Position, die vor der permanenten Handbedienung zuletzt vorgegeben wurde, eingestellt. Ein Langzeitbetrieb wird nicht nachgeführt, wenn sich der Ausgang bereits in der entsprechenden Endlage befindet.
- i** Das Verhalten am Ende der permanenten Handbedienung bei nicht eingeschalteter Busspannung (nur Handbetrieb) ist fest auf "keine Änderung" eingestellt.
- i** Die während einer Handbedienung ausgelösten Bedienvorgänge werden über die Rückmeldeobjekte, falls freigegeben und aktiv sendend, auf den Bus ausgesendet.
- i** Bei Busspannungswiederkehr oder bei einem ETS-Programmievorgang wird ein aktivierter Handbedienmodus immer beendet. Dabei wird nicht das parametrisierte oder vorgegebene Verhalten am Ende der Handbedienung ausgeführt. Stattdessen führt der Aktor das parametrisierte Verhalten bei Busspannungswiederkehr oder nach einem ETS-Programmievorgang aus.

Sperrfunktion der Handbedienung einstellen

Die Handbedienung kann über den Bus – auch während einer aktivierten Handbedienung – separat gesperrt werden. Sobald bei freigegebener Sperrfunktion über das Sperrobjekt ein Sperrtelegramm empfangen wird, beendet der Aktor sofort eine ggf. aktivierte Handbedienung und verriegelt die Funktionstasten auf der Gerätefront. Die Telegrammpolarität des Sperrobjektes ist parametrierbar.

Die Handbedienung bei Busbetrieb muss freigegeben sein.

- Den Parameter "Sperrfunktion ?" auf der Parameterseite "Handbedienung" einstellen auf "Ja".
Die Sperrfunktion der Handbedienung ist freigegeben und das Sperrobjekt wird sichtbar.
- Beim Parameter "Polarität des Sperrobjektes" die gewünschte Telegrammpolarität parametrieren.
- i** Bei der Polarität "0 = gesperrt; 1 = freigegeben" ist die Sperrfunktion nach Busspannungswiederkehr oder nach einem ETS-Programmievorgang sofort aktiv (Objektwert "0"). Zur Aktivierung einer Handbedienung muss in diesem Fall zunächst ein Freigabetelegramm "1" auf das Sperrobjekt gesendet werden.
- i** Bei Busspannungsausfall ist die Sperrung über das Sperrobjekt immer inaktiv (die Handbedienung ist dann gemäß Parametrierung entweder freigegeben oder vollständig gesperrt). Nach Busspannungswiederkehr wird eine zuvor aktive Sperrung reaktiviert. Die Sperrung wird erst dann deaktiviert, wenn ein Freigabetelegramm empfangen wird. Bei Ausfall der Versorgungsspannung (Bus- und Netzspannungsausfall) wird die Sperrung über das Sperrobjekt deaktiviert. Durch eine reine Netzunterbrechung wird die Sperrung der Handbedienung nicht beeinflusst.
- i** Wenn eine aktive Handbedienung durch eine Sperrung beendet wird, sendet der Aktor auch eine Statusmeldung "Handbedienung inaktiv" auf den Bus aus, falls die Statusmeldung freigegeben ist.

Statusmeldung der Handbedienung einstellen

Der Aktor kann eine Statusmeldung über ein separates Objekt auf den Bus aussenden, wenn die Handbedienung aktiviert oder deaktiviert wird. Das Statustelegamm kann nur bei vorhandener Busspannung ausgesendet werden. Die Polarität der Statusmeldung ist parametrierbar.

Die Handbedienung bei Busbetrieb muss freigegeben sein.

- Den Parameter "Status senden ?" auf der Parameterseite "Handbedienung" einstellen auf "Ja".

Die Statusmeldung der Handbedienung ist freigegeben und das Statusobjekt wird sichtbar.

- Beim Parameter "Funktion und Polarität Statusobjekt" festlegen, ob das Statustelegamm generell beim Aktivieren der Handbedienung oder nur bei Aktivierung der permanenten Handbedienung "1" wird.

i Das Statusobjekt ist immer "0", wenn die Handbedienung deaktiviert ist.

i Der Status wird nach Busspannungswiederkehr nur dann aktiv auf den Bus ausgesendet ("0"), wenn durch die Buswiederkehr eine während des Busspannungsausfalls aktivierte Handbedienung beendet wird. Das Aussenden des Statustelegamms erfolgt dabei ohne Verzögerung. Der Objektwert des Statusobjekts ist nach Busspannungswiederkehr oder nach einem ETS-Programmierungsvorgang "0" und kann auch ausgelesen werden.

i Wenn eine aktive Handbedienung durch eine Sperrung beendet wird, sendet der Aktor auch eine Statusmeldung "Handbedienung inaktiv" auf den Bus aus.

Sperrung der Bussteuerung einstellen

Einzelne Ausgänge lassen sich vor Ort sperren, so dass die betroffenen Ausgänge nicht mehr über den Bus ansteuerbar sind. Eine Sperrung der Busbedienung wird durch Vor-Ort-Bedienung im permanenten Handbetrieb eingeleitet und durch schnelles Blinken der Zustands-LED der betroffenen Ausgänge signalisiert. Die gesperrten Ausgänge können dann ausschließlich in der permanenten Handbedienung angesteuert werden.

Die Handbedienung bei Busbetrieb muss freigegeben sein.

- Den Parameter "Bussteuerung von einzelnen Ausgängen bei Busbetrieb sperrbar" auf der Parameterseite "Handbedienung" einstellen auf "Ja".

Die Funktion zur Sperrung der Bussteuerung ist freigegeben und kann vor Ort aktiviert werden. Alternativ verhindert die Parametrierung "Nein" an dieser Stelle das Aktivieren der Sperrung der Bussteuerung im permanenten Handbetrieb.

i Die vor Ort eingeleitete Sperrung hat die höchste Priorität. Somit werden andere Funktionen des Aktors, die über den Bus aktiviert werden können (z. B. Zwangsstellung oder Sicherheitsfunktion), übersteuert. Je nach Parametrierung des Aktors in der ETS werden die Ausgänge bei Sperrfreigabe und anschließendem Ausschalten des permanenten Handbetriebs auf den durch die Handbedienung zuletzt eingestellten oder intern nachgeführten Zustand (direkter Betrieb, Zwangsstellung, Sicherheits- oder Sonnenschutzposition) eingestellt.

i Eine vor Ort aktivierte Sperrung der Bussteuerung wird bei Busspannungsausfall oder -wiederkehr nicht zurückgesetzt. Auch nur ein Netzspannungsausfall setzt die Sperrung nicht zurück. Ein Ausfall der Versorgungsspannung (Bus- und Netzspannungsausfall) deaktiviert die Sperrung der Bussteuerung.

Sicherheitsfunktionen

Der Jalousieaktor unterscheidet bis zu fünf verschiedene Sicherheitsfunktionen. Jede Sicherheitsfunktion verfügt über ein eigenes Kommunikationsobjekt, wodurch sich die Funktionen unabhängig voneinander aktivieren oder deaktivieren lassen.

Es stehen drei verschiedene Windalarme zur Verfügung. Diese Alarmer können beispielsweise zum Wind- oder Strumböenschutz von Jalousien oder Markisen an mehreren Gebäudefassaden verwendet werden. Zusätzlich oder alternativ kann ein Regenalarm, beispielsweise zum Schutz von Markisen, und ein Frostalarm, zum Beispiel zur Vermeidung einer mechanischen Zerstörung ausgefahrener Jalousien bei tiefen Temperaturen, freigeschaltet und verwendet werden. Die Telegrammpolarität der Sicherheitsobjekte ist fest vorgegeben: "0" = kein Alarm / "1" = Alarm.

In der Regel steuern Wetterstationen, die über Sensoren Temperatur, Windgeschwindigkeit und

Regen erfassen, die Kommunikationsobjekte der Sicherheitsfunktion an. Die Sicherheitsfunktionen werden gemeinsam für alle Jalousieausgänge angelegt und konfiguriert. Die verschiedenen Ausgänge des Aktors können separat auf alle oder einzelne Sicherheitsfunktionen zugewiesen werden. Nur zugewiesene Ausgänge reagieren auf einen Zustandwechsel der Sicherheitsobjekte. Dabei sind die Reaktionen zu Beginn ("1" Telegramm) oder am Ende ("0" Telegramm) einer Alarmmeldung kanalorientiert parametrierbar. Da Ausgänge auch auf mehrere Sicherheitsalarme zugewiesen sein können, ist die Priorität eintreffender Alarmmeldungen kanalübergreifend einstellbar. So besitzen die drei Windalarme zueinander unveränderbar die gleiche Priorität (logisches ODER). Die Prioritätsreihenfolge der Windalarne im Vergleich zum Frostalarm oder zum Regenalarm ist parametrierbar. Die Kommunikationsobjekte für die Sicherheitsalarme können auf das Eintreffen von zyklischen Telegrammen überwacht werden. Bleiben Telegramme innerhalb einer einstellbaren Überwachungszeit aus, aktiviert der Aktor für die zugewiesenen Ausgänge die Sicherheitsfahrt. Die Sicherheitsfunktion wird beendet, sobald ein neues "0"-Telegramm empfangen wird. Für die Windalarne, für den Regenalarm und für den Frostalarm können separat unterschiedliche Überwachungszeiten zwischen '1 Minute' und '23 Stunden 59 Minuten' in der ETS eingestellt werden. Für die Windalarne wird eine gemeinsame Zeit konfiguriert. Jeder Windalarm verfügt jedoch über einen eigenen Timer, sodass die Windobjekte getrennt voneinander auf Telegrammupdates geprüft werden.



Bild 11: Funktionsschaltbild der Sicherheitsfunktionen

Sicherheitsfunktionen freigeben

Die Sicherheitsfunktionen müssen zunächst global freigegeben werden, bevor sie parametriert und verwendet werden können. Nach globaler Freigabe können die einzelnen Sicherheitsalarme unabhängig voneinander freigegeben oder gesperrt werden.

- Den Parameter "Sicherheitsfunktionen" auf der Parameterseite "Sicherheit" einstellen auf "freigegeben".
Die Sicherheitsfunktionen sind global freigegeben und die weiteren Parameter sowie die Parameterseite "Sicherheit Zeiten" werden sichtbar.
- Die Parameter "Windalarm 1", "Windalarm 2", "Windalarm 3", "Regenalarm" und "Frostalarm" gemäß der Funktionsanforderung auf "freigegeben" einstellen. Die Einstellung "gesperrt" deaktiviert den entsprechenden Alarm.

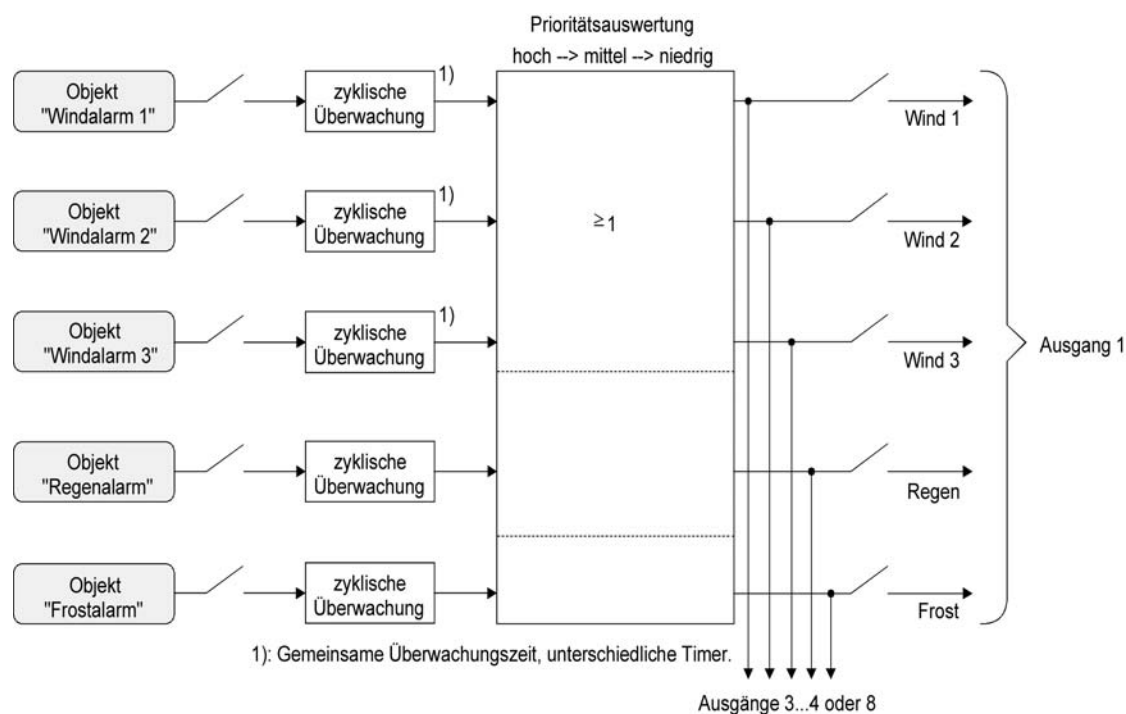
Die erforderlichen Sicherheitsalarme sind freigegeben. Die Sicherheitsobjekte sind sichtbar und können mit Gruppenadressen verbunden werden.

- i** Es ist darauf zu achten, dass die kanalorientierten Zuordnungen der Jalousieausgänge zu den Sicherheitsalarmen (auf den Parameterseiten "Ax – Sicherheit"; x = Nummer des Ausganges) erst dann funktionieren, wenn der entsprechende Alarm auch freigeschaltet ist. Andernfalls ist eine Zuordnung ohne Funktion.
- i** Ein Objekt-Update der Sicherheitsobjekte ("EIN" nach "EIN" oder "AUS" nach "AUS") zeigt keine Reaktion.
- i** Nach dem Ausfall der Versorgungsspannung (Bus- und Netzspannungsausfall) oder nach einem ETS-Programmierungsvorgang sind die Sicherheitsfunktionen stets deaktiviert. Bei einem Ausfall nur der Netzspannung oder nur der Busspannung gehen die Objektzustände der Sicherheitsfunktionen nicht verloren und die Funktionen bleiben aktiviert, falls sie zuvor aktiviert waren. Es ist in diesem Fall jedoch zu beachten, dass bei Bus- oder Netzspannungswiederkehr das parametrisierte Verhalten ausgeführt wird (Parameter "Verhalten nach Bus- oder Netzspannungswiederkehr"). Die betroffenen Ausgänge sind danach jedoch sicherheitsverriegelt und lassen sich erst dann wieder über den Bus bedienen, wenn die zugewiesenen Sicherheitsfunktionen beendet werden.

Sicherheitsprioritäten einstellen

Wenn einem Ausgang mehrere Sicherheitsalarme zugewiesen sind, ist es wichtig, die Priorität der eintreffenden Sicherheitstelegramme einzustellen. Dabei übersteuert ein Alarm mit einer höheren Priorität die Alarme mit den niedrigeren Prioritäten. Sobald ein Sicherheitsalarm mit einer höheren Priorität beendet wurde, wird der Sicherheitsalarm mit der untergeordneten Priorität ausgeführt, sofern der untergeordnete Sicherheitsalarm aktiv ist.

Die Sicherheitsfunktionen müssen global freigegeben sein.

- Den Parameter "Priorität der Sicherheitsalarme" auf der Parameterseite "Sicherheit" auf die erforderliche Prioritätenreihenfolge einstellen.
- i** Die drei Windalarme haben zueinander die gleiche Priorität (logisches ODER). Das letzte Telegrammupdate auf die Windalarm-Objekte entscheidet, welcher Windalarm ausgeführt wird. Der Windalarm ist erst dann bei einem zugewiesenen Ausgang vollständig deaktiviert, wenn alle drei Objekte inaktiv ("0") sind.

Zyklische Überwachung einstellen

Falls eine zyklische Telegrammüberwachung der Sicherheitsobjekte erforderlich ist, müssen die einzelnen Überwachungsfunktionen separat aktiviert werden. Die Freigaben der Überwachungsfunktionen und die Einstellungen der Überwachungszeiten erfolgen auf der Parameterseite "Sicherheit Zeiten".

Die Sicherheitsfunktionen müssen global freigegeben sein.

- Falls eine Überwachung der Windalarme aktiviert werden soll, muss der Parameter "Überwachung für Windalarme verwenden ?" auf "Ja" konfiguriert werden.
Die Überwachung der Windalarmobjekte ist aktiviert. Sobald die Überwachung aktiviert ist, müssen alle freigeschalteten Windalarmobjekte zyklisch mit Telegrammen beschrieben werden! Sobald nur ein Windalarm-Telegramm innerhalb der Überwachungszeit ausbleibt, wird für den betroffenen Ausgang die Windalarm-Reaktion ausgeführt.
- Die erforderliche Überwachungszeit für die Windalarmobjekte bei den Parametern "Zeit für Überwachung Windalarm" parametrieren.
- Falls eine Überwachung des Regenalarms aktiviert werden soll, muss der Parameter "Überwachung für Regalarm verwenden ?" auf "Ja" konfiguriert werden.
Die Überwachung des Regalarmobjekts ist aktiviert. Sobald die Überwachung aktiviert ist, muss das Regalarmobjekt zyklisch mit Telegrammen beschrieben werden!
- Die erforderliche Überwachungszeit für das Regalarmobjekt bei den Parametern "Zeit für Überwachung Regalarm" parametrieren.
- Falls eine Überwachung des Frostalarms aktiviert werden soll, muss der Parameter "Überwachung für Frostalarm verwenden ?" auf "Ja" konfiguriert werden.
Die Überwachung des Frostalarmobjekts ist aktiviert. Sobald die Überwachung aktiviert ist, muss das Frostalarmobjekt zyklisch mit Telegrammen beschrieben werden!

- Die erforderliche Überwachungszeit für das Frostalarmobjekt bei den Parametern "Zeit für Überwachung Frostalarm" parametrieren.
- i** Die Überwachung der Windalarme darf nur dann aktiviert werden, wenn unter "Sicherheit" mindestens ein Windalarm freigeschaltet wurde.
- i** Die Zykluszeit der Sender sollte kleiner als die parametrierte Überwachungszeit des Jalousieaktors sein, um sicherzustellen, dass mindestens ein Telegramm innerhalb der Überwachungszeit empfangen wird.

4.2.4.2 Kanalorientierte Funktionsbeschreibung

Betriebsart

Jeder Ausgang des Jalousieaktors kann unabhängig durch Definition der Betriebsart auf die angeschlossene Antriebsart konfiguriert werden. Es können Lamellenjalousien, alternativ Rollläden oder Markisen oder als dritte Alternative Lüftungsklappen angesteuert werden. In Abhängigkeit der eingestellten Betriebsart passt die ETS die Parameterbezeichnungen und Kommunikationsobjekte aller Funktionen eines Ausgangs an.

So sind beispielsweise bei der Betriebsart "Jalousie" auch Parameter und Objekte für die Lamellenansteuerung vorhanden. In der Betriebsart "Rolllade / Markise" fehlt die Lamellenansteuerung, es kann aber eine Tuchstraffungsfunktion bei Einsatz von Markisen parametrisiert werden. Bei der Betriebsart "Lüftungsklappe" werden Antriebsfahrten "schließen" und "öffnen" unterschieden, anstelle einer Aufwärts- oder Abwärtsfahrt bei Jalousien oder Rollläden.

In dieser Dokumentation wird für Jalousien, Rollläden oder Markisen auch der Begriff "Behang" verwendet, wenn nicht explizit über eine besondere Funktion (z. B. die Lamellenansteuerung) geschrieben wird. In allen Betriebsarten können Positionen vorgegeben werden.

Betriebsart einstellen

Der Parameter "Betriebsart" ist separat für jeden Jalousieausgang auf den Parameterseiten "Ax Allgemein" (x = Nummer des Ausgangs) angelegt.

- Den Parameter "Betriebsart" auf die erforderliche Betriebsart einstellen.
- i** Der Parameter "Betriebsart" hat Auswirkung auf viele kanalorientierten Parameter und Kommunikationsobjekte. Bei Umstellung der Betriebsart in der ETS werden Parameter dynamisch angepasst, so dass bereits getroffene Einstellungen oder Verbindungen von Gruppenadressen zurückgesetzt werden können. Aus diesem Grund sollte die erforderliche Betriebsart ganz zu Beginn der kanalorientierten Gerätekonfiguration parametrisiert werden.
- i** Lüftungsklappen sind so an die Ausgänge anzuschließen, dass sie bei Ansteuerung der Fahrtrichtung "auf - ▲" öffnen und bei Fahrtrichtung "ab - ▼" schließen.
- i** Eine Markise fährt nach oben, wenn sie sich aufrollt.

Verhalten bei Busspannungsausfall, nach Bus- oder Netzspannungswiederkehr oder nach einem ETS Programmiervorgang

Die Vorzugslagen der Relais bei Busspannungsausfall, nach Bus- oder Netzspannungswiederkehr oder nach einem ETS-Programmiervorgang können für jeden Ausgang separat eingestellt werden. Da der Aktor mit netzversorgten monostabilen Relais bestückt ist, kann zusätzlich auch der Relaischaltzustand bei Busspannungsausfall definiert werden.

Verhalten nach ETS-Programmiervorgang einstellen

Der Parameter "Verhalten nach ETS-Programmiervorgang" ist separat für jeden Ausgangskanal auf der Parameterseite "Ax Allgemein" (x = Nummer des Ausgangs) angelegt. Über diesen Parameter kann das Relaisverhalten des Ausgangs unabhängig zum Verhalten nach Bus- oder Netzspannungswiederkehr parametrisiert werden.

In Abhängigkeit der eingestellten Betriebsart passt die ETS die Textbezeichnung der Parametereinstellungen an ("auffahren" ↔ "Klappe öffnen" / "abfahren" ↔ "Klappe schließen").

- Parameter einstellen auf "stopp".
Nach einem ETS-Programmiervorgang steuert der Aktor die Relais des Ausgangs in die Position "stopp". Dadurch wird eine evtl. ablaufende Antriebsfahrt unterbrochen.
- Parameter einstellen auf "auffahren" oder "Klappe öffnen".
Der Aktor fährt den Behang nach einem ETS-Programmiervorgang nach oben oder öffnet die Lüftungsklappe.
- Parameter einstellen auf "abfahren" oder "Klappe schließen".
Der Aktor fährt den Behang nach einem ETS-Programmiervorgang nach unten oder schließt die Lüftungsklappe.

- i** Zu Beginn jedes ETS-Programmiersvorgangs führt der Jalousieaktor für alle Ausgänge immer ein "stopp" aus. Ein aktiver Handbetrieb wird beendet.
- i** Bei automatischer Endlagenerkennung: Ein ETS-Programmiersvorgang des Applikationsprogramms oder der Parameter überschreibt die gelernten Fahrzeiten. Deshalb ist nach solchen ETS-Downloads wie im Kapitel "Inbetriebnahme" beschrieben eine neue Endlagenerkennung auszuführen.
- i** Das an dieser Stelle parametrisierte "Verhalten nach ETS-Programmiersvorgang" wird nach jedem Applikations- oder Parameter-Download durch die ETS ausgeführt. Der einfache Download nur der physikalischen Adresse oder ein partielles Programmieren nur der Gruppenadressen bewirkt, dass nicht dieser Parameter berücksichtigt, sondern das parametrisierte "Verhalten nach Bus- oder Netzspannungswiederkehr" ausgeführt wird! In diesem Fall bleiben bei Ausgängen mit Endlagenerkennung auch die gelernten Fahrzeiten erhalten.
- i** Ein ETS-Programmiersvorgang kann ausgeführt werden, sobald die Busspannung am Jalousieaktor angeschlossen und eingeschaltet ist. Die Netzspannungsversorgung ist für einen ETS-Download nicht erforderlich. Wenn ein ETS-Programmiersvorgang nur mit Busspannung durchgeführt wurde, wird das parametrisierte "Verhalten nach ETS-Programmiersvorgang" erst dann ausgeführt, wenn auch die Netzspannungsversorgung des Aktors eingeschaltet wurde. Dabei wird nicht das "Verhalten nach Bus- oder Netzspannungswiederkehr" aktiviert! Diese Reaktion ist besonders bei Aktoren zu beachten, die vorprogrammiert in eine Elektroinstallation eingebaut werden.
- i** Nach einem ETS-Programmiersvorgang sind die Sicherheitsfunktionen, die Zwangsstellungen sowie die Sonnenschutzfunktionen stets deaktiviert.

Verhalten bei Busspannungsausfall einstellen

Der Parameter "Verhalten bei Busspannungsausfall" ist separat für jeden Ausgangskanal auf der Parameterseite "Ax Allgemein" (x = Nummer des Ausgangs) angelegt. Der Parameter definiert das Verhalten eines Jalousieausgangs, sobald nur die Busspannung ausfällt. Das parametrisierte Verhalten wird nicht ausgeführt, wenn zum Zeitpunkt des Busausfalls eine Handbedienung aktiv ist (Zustands-LED blinken bei zeitweiser oder permanenter Handbedienung).

In Abhängigkeit der eingestellten Betriebsart passt die ETS die Textbezeichnung der Parametereinstellungen an ("auffahren" ↔ "Klappe öffnen" / "abfahren" ↔ "Klappe schließen").

- Parameter einstellen auf "stopp".
Bei Busspannungsausfall steuert der Aktor die Relais des Ausgangs in die Position "stopp". Dadurch wird eine evtl. ablaufende Antriebsfahrt unterbrochen.
- Parameter einstellen auf "auffahren" oder "Klappe öffnen".
Der Aktor fährt den Behang bei einem Busspannungsausfall nach oben oder öffnet die Lüftungsklappe.
- Parameter einstellen auf "abfahren" oder "Klappe schließen".
Der Aktor fährt den Behang bei einem Busspannungsausfall nach unten oder schließt die Lüftungsklappe.
- Parameter einstellen auf "Position anfahren".
Bei Busspannungsausfall kann der angeschlossene Antrieb auf eine durch weitere Parameter angegebene Position (0...100 %) fahren. Bei Ansteuerung von Jalousien können auch die Lamellen gesondert positioniert werden. Der Jalousieaktor führt vor der Positionierungsfahrt eine Referenzfahrt aus, wenn die aktuelle Position zum Zeitpunkt des Busausfalls unbekannt ist (z. B. durch Ausfall der Versorgungsspannung oder durch ETS-Programmiersvorgang zuvor).
- Parameter einstellen auf "keine Reaktion".
Bei Busspannungsausfall zeigt das Relais des Ausgangs keine Reaktion. Ablaufende Fahrten zum Zeitpunkt des Ausfalls werden noch vollständig zu Ende ausgeführt, sofern die Netzspannungsversorgung noch eingeschaltet ist.

- i** Sicherheits-, Zwangsstellungs- oder Sonnenschutzfunktionen (unabhängig von der eingestellten Priorität) bleiben auch nach einem Busspannungsausfall aktiv, solange die Netzspannungsversorgung noch eingeschaltet ist. Diese Funktionen werden somit am Ende eines zeitweisen oder permanenten Handbetriebs falls die Handbedienung bei Busausfall freigegeben ist auch ohne Busspannung neu ausgeführt.
- i** Nach Abschluss der noch laufenden oder parametrisierten Bewegung bei Busspannungsausfall ist außer durch eine Handbedienung (falls Netzspannung eingeschaltet und Handbedienung freigegeben) oder durch Bus-/Netzspannungswiederkehr keine Ansteuerung der Ausgänge möglich.
- i** In jedem Fall werden bei einem Ausfall der Busspannung alle Zeitfunktionen gestoppt. So werden alle noch in Verzögerung befindliche Szenenaufrufe abgebrochen, Verzögerungszeiten für Sonnenschutz und Präsenz beendet, indem der zuletzt empfangene und in der Verzögerung befindliche Objektwert ignoriert wird. Dadurch geht ein kurz vor Busausfall empfangenes Telegrammupdate verloren, wenn die entsprechende Verzögerungszeit noch nicht abgelaufen ist.
- i** Bei einem Ausfall der Netzspannungsversorgung fallen alle Relais des Aktors – unabhängig vom Zustand der Busspannung – grundsätzlich ab ("stopp"). Die Ausgänge sind in diesem Zustand nicht mehr ansteuerbar. Zeitfunktionen (Szenen-, Sonnen- und Präsenzverzögerung) werden bei einem alleinigen Netzspannungsausfall nicht unterbrochen.
- i** Bei Bus- oder Netzspannungsausfall werden die aktuellen Positionsdaten der Ausgänge intern dauerhaft gespeichert, so dass diese Positionswerte nach Bus- oder Netzspannungswiederkehr genau nachpositioniert werden können, falls dies parametrisiert ist. Die Speicherung erfolgt vor Ausführung der parametrisierten Reaktion bei Busausfall und nur dann, wenn ein Teil der Versorgungsspannung (Netz- oder Busspannung) noch vorhanden ist oder die Versorgungsspannung vollständig ausfällt und zuvor für mindestens 20 Sekunden nach dem letzten Reset ununterbrochen Netzspannung zur Verfügung gestanden hat (Energiespeicher für Speichervorgang ausreichend geladen). Eine Speicherung erfolgt nicht, wenn die Positionsdaten unbekannt sind! Der Speichervorgang erfolgt nach dem Ausfall eines Teils der Versorgungsspannung nur einmal...

Beispiel 1:

Busspannungsausfall → Speichervorgang → danach Netzspannungsausfall → kein weiterer Speichervorgang mehr,

Beispiel 2:

Netzspannungsausfall → Speichervorgang → danach Busspannungsausfall → kein weiterer Speichervorgang mehr.

Für die zu speichernden Positionsdaten gilt:

Es werden die aktuellen Behang-, Lamellen- und Lüftungklappenpositionen gespeichert. Bei Jalousien wird dabei die zu speichernde Jalousiehöhe stets auf 100 % Lamellenposition bezogen (vgl. " Positionsberechnung der Lamellenposition"). Auch für Ausgänge, die sich im Moment des Speichervorgangs in einer Fahrbewegung befinden, werden die temporär angefahrenen Positionen gespeichert. Wegen Speicherung der Positionsdaten in ganzzahligen Prozent (0..100) kann eine kleine Abweichung von den später ggf. bei Bus- oder Netzspannungswiederkehr rückgemeldeten Positionen (im Zahlenbereich von 0..255) nicht vermieden werden.

Da die Positionswerte bei Busspannungsausfall nur einmal gespeichert werden, können Positionen, die nach dem Busausfall durch eine Handbedienung verstellt werden, nicht nachgeführt werden! Analog können beispielsweise nach einem Netzspannungsausfall über den Bus empfangene Zwangsstellungs-Telegramme oder Lamellen-Offsetpositionen für den Sonnenschutz auch nicht gespeichert und nachgeführt werden.

Die gespeicherten Positionsdaten gehen bei einem ETS-Programmervorgang nicht verloren.

- i** Bei Bus- oder Netzspannungsausfall werden auch die aktuellen Zustände der Zwangsstellungen oder – falls parametrisiert – auch die Lamellen-Offsetwerte der Sonnenschutzpositionen gespeichert.

Verhalten nach Bus- oder Netzspannungswiederkehr einstellen

Der Parameter "Verhalten nach Bus- oder Netzspannungswiederkehr" ist separat für jeden Ausgangskanal auf der Parameterseite "Ax – Allgemein" (x = Nummer des Ausgangs) angelegt. In Abhängigkeit der eingestellten Betriebsart passt die ETS die Textbezeichnung der Parametereinstellungen an ("auffahren" ↔ "Klappe öffnen" / "abfahren" ↔ "Klappe schließen").

- Parameter einstellen auf "stopp".
Bei Bus- oder Netzspannungswiederkehr steuert der Aktor die Relais des Ausgangs in die Position "stopp". Dadurch wird eine evtl. ablaufende Antriebsfahrt unterbrochen.
 - Parameter einstellen auf "auffahren" oder "Klappe öffnen".
Der Aktor fährt den Behang bei Bus- oder Netzspannungswiederkehr nach oben oder öffnet die Lüftungsklappe.
 - Parameter einstellen auf "abfahren" oder "Klappe schließen".
Der Aktor fährt den Behang bei Bus- oder Netzspannungswiederkehr nach unten oder schließt die Lüftungsklappe.
 - Parameter einstellen auf "Position bei Bus-/Netzausfall".
Nach Bus- oder Netzspannungswiederkehr wird der zuletzt vor Bus- oder Netzspannungsausfall eingestellte und intern abgespeicherte Positionswert (inkl. Lamellenposition bei Jalousien) nachgeführt. Der Jalousieaktor führt vor der Positionierungsfahrt eine Referenzfahrt aus, wenn die aktuelle Position zum Zeitpunkt der Bus- oder Netzspannungswiederkehr unbekannt ist (z. B. durch vollständigen Ausfall der Versorgungsspannung oder durch ETS-Programmivorgang zuvor).
 - Parameter einstellen auf "Position anfahren".
Nach Bus- oder Netzspannungswiederkehr kann der angeschlossene Antrieb auf eine durch weitere Parameter angegebene Position (0...100 %) fahren. Bei Ansteuerung von Jalousien können auch die Lamellen gesondert positioniert werden. Der Jalousieaktor führt vor der Positionierungsfahrt eine Referenzfahrt aus, wenn die aktuelle Position zum Zeitpunkt der Bus- oder Netzspannungswiederkehr unbekannt ist (z. B. durch vollständigen Ausfall der Versorgungsspannung oder durch ETS-Programmivorgang zuvor).
 - Parameter einstellen auf "keine Reaktion".
Bei Bus- oder Netzspannungswiederkehr zeigt das Relais des Ausgangs keine Reaktion. Ablaufende Fahrten zum Zeitpunkt der Spannungswiederkehr werden noch vollständig zu Ende ausgeführt.
- i** Bei der Einstellung "Position bei Bus-/Netzausfall": Wenn bei Bus- oder Netzausfall keine Positionswerte abgespeichert werden konnten, weil beispielsweise die Positionsdaten unbekannt waren (keine Referenzfahrt ausgeführt), zeigt der Aktor auch bei dieser Parametrierung keine Reaktion.
- i** Bei der Einstellung "keine Reaktion": Die während eines Netzspannungsausfalls über den Bus empfangenen Befehle (Busspannung vorhanden) werden bei Netzspannungswiederkehr nachgeführt. Unterbrochene Kurz- oder Langzeitfahrten werden – falls noch nicht abgelaufen - in voller Länge neu gestartet, Positionsfahrten an der Stelle der Unterbrechung fortgesetzt.
- i** Alle Zeitfunktionen (Szenen-, Sonnen- und Präsenzverzögerung) werden nur bei einem Busspannungsausfall gestoppt, so dass eine Netzunterbrechung bei vorhandener Busspannung zu keinem Verlust von Zuständen oder Zeitfunktionen führt.
- i** Das parametrisierte Verhalten wird unabhängig von den aktuellen Zuständen der Sicherheits- oder der Sonnenschutzfunktion immer ausgeführt. Trotzdem können Sicherheit oder Sonnenschutz auch nach Bus- oder Netzspannungswiederkehr aktiv sein, wenn diese Funktionen vor einem Busspannungsausfall oder vor oder während eines Netzspannungsausfalls aktiviert wurden. Auf diese Weise kann ein direkter Betrieb übersteuert werden.
Erst bei einem vollen Ausfall der Versorgungsspannung (Bus- und Netzspannung) sind Sonnenschutz- oder die Sicherheitsfunktion deaktiviert.

- i** Das Kommunikationsobjekt der Zwangsstellung kann nach Busspannungswiederkehr separat initialisiert werden. Dadurch wird bei einer Aktivierung der Zwangsstellung die Reaktion des Ausgangs bei Busspannungswiederkehr beeinflusst. Ein alleiniger Netzausfall beeinflusst den Zustand der Zwangsstellung nicht. Bei alleiniger Netzspannungswiederkehr ist eine zuvor aktivierte Zwangsstellung weiterhin aktiv. Das parametrisierte "Verhalten bei Bus- oder Netzspannungswiederkehr" wird nur dann ausgeführt, wenn keine Zwangsstellung nach Busspannungswiederkehr aktiviert ist!
- i** Bei Busspannungswiederkehr wird eine aktive Handbedienung beendet. Bei einem Netzausfall ist keine Handbedienung möglich.
- i** Das parametrisierte "Verhalten bei Bus- oder Netzspannungswiederkehr" wird nur dann ausgeführt, wenn der letzte ETS-Programmervorgang der Applikation oder der Parameter beim Einschalten von Bus- und Netzspannung länger als ca. 20 s zurückliegt. Andernfalls ($T_{ETS} < 20$ s) wird auch bei Bus-/Netzwiederkehr das "Verhalten nach ETS-Programmervorgang" ausgeführt. Falls ausschließlich die Bus- oder die Netzspannung nach einem ETS-Download ausfällt und wieder eingeschaltet wird, führt der Aktor das "Verhalten bei Bus- oder Netzspannungswiederkehr" aus.

Kurzzeitbetrieb und Langzeitbetrieb ermitteln und konfigurieren

Der Kurzzeitbetrieb (Step) ermöglicht das Verstellen des Lamellenwinkels einer Jalousie oder das Einstellen der 'Schlitzstellung' einer Rolllade. Meist wird der Kurzzeitbetrieb durch die Betätigung eines Jalousie-Tastsensors aktiviert, wodurch ein manueller Eingriff in die Behangsteuerung erfolgt. Empfängt der Aktor während einer Bewegung der Jalousie, der Rolllade, der Markise oder der Lüftungsklappe einen Kurzzeitbefehl, stoppt der Jalousieaktor sofort die Antriebsfahrt.

Der Langzeitbetrieb(Move) wird aus der Fahrzeit der angeschlossenen Jalousie, Rolllade/Markise oder der Lüftungsklappe abgeleitet und deshalb nicht gesondert eingestellt. Die Fahrzeit kann entweder 'manuell' gemessen und in die Parameter der ETS eingegeben, oder alternativ bei Verwendung der automatischen Endlagenerkennung automatisch eingemessen werden. Die Ansteuerung des Ausgangs durch ein Kurzzeit- oder Langzeitletogramm wird auch 'direkter Betrieb' genannt.

Damit sichergestellt werden kann, dass sich der Behang oder die Lüftungsklappe nach dem Ablauf des Langzeitbetriebs auf jeden Fall in einer Endlage befindet, verlängert der Jalousieaktor immer die Langzeitfahrt um 20 % der parametrisierten oder eingelernten Fahrzeit. Zusätzlich berücksichtigt der Aktor bei allen Aufwärtsfahrten oder bei allen Fahrbewegungen in Richtung geöffnete Position die parametrisierte Fahrzeitverlängerung, da die Antriebsmotoren durch das Gewicht des Behangs oder durch äußere physikalische Einflüsse (z. B. Temperatur, Wind, usw.) in der Regel langsamer sind. Dadurch wird sichergestellt, dass auch bei ununterbrochenen Langzeitfahrten die obere Endlage stets erreicht wird.

- i** Ein Langzeit- oder Kurzzeitbetrieb kann durch den Empfang eines neuen Langzeit- oder Kurzzeitletogramms nachgetriggert werden.
- i** Eine in der Handbedienung oder durch eine Sicherheitsfunktion aktivierte Antriebsfahrt führt immer den Langzeitbetrieb aus. Auch bewirken die in der ETS parametrisierten Befehle "auffahren" oder "abfahren" die Aktivierung des Langzeitbetriebs.

Kurzzeitbetrieb einstellen

Der Kurzzeitbetrieb wird unabhängig von der Fahrzeit des Behangs oder der Lüftungsklappe separat für jeden Ausgang parametrisiert. Es kann in der ETS festgelegt werden, ob beim Empfang eines Kurzzeit-Telegramms nur ein "stopp" einer Fahrbewegung ausgeführt wird, oder ob der Ausgang für eine festgelegte Zeit angesteuert wird.

- Parameter "Kurzzeitbetrieb" auf der Parameterseite "Ax – Zeiten" (x = Nummer des Ausgangs) einstellen auf "Ja".

Der Jalousieaktor steuert den betroffenen Ausgang für die unter "Zeit für Kurzzeitbetrieb" parametrisierte Dauer an, wenn ein Kurzzeitletogramm empfangen wird und sich der Ausgang in keiner Fahrbewegung befindet. Befindet sich der Ausgang zum Zeitpunkt des Telegrammempfangs in einer Fahrt, stoppt der Ausgang lediglich.

- Parameter "Kurzzeitbetrieb" auf der Parameterseite "Ax – Zeiten" (x = Nummer des Ausgangs) einstellen auf "Nein (nur stopp)".

Der Jalousieaktor stoppt den betroffenen Ausgang lediglich, wenn ein Kurzzeittelegramm empfangen wird und sich der Ausgang in einer Fahrbewegung befindet. Befindet sich der Ausgang zum Zeitpunkt des Telegrammempfangs nicht in einer Fahrt, erfolgt keine Reaktion.

- i** Die parametrisierte "Zeit für Kurzzeitbetrieb" sollte bei einer Jalousie ca. $\frac{1}{4}$ der vollständigen Verfahrzeit der Lamelle und bei einer Rolllade der vollständigen Verfahrzeit zur Öffnung eines Rollladenpanzers entsprechen.
- i** Der Kurzzeitbetrieb wird grundsätzlich ohne Fahrzeitverlängerung ausgeführt.

Fahrzeiten ermitteln und konfigurieren

Der Jalousieaktor benötigt zur Berechnung von Positionen und auch zur Ausführung des Langzeitbetriebs die genaue Fahrzeit der angeschlossenen Jalousie, Rolllade/Markise oder der Lüftungsklappe. Ohne Verwendung der automatischen Endlagenerkennung muss für einen Jalousieausgang die Fahrzeit 'manuell' gemessen und in die ETS-Parametrierung eingegeben werden. Es ist wichtig, dass die Fahrzeit genau ermittelt wird, damit Positionen exakt angefahren werden können. Deshalb wird empfohlen, mehrere Zeitmessungen durchzuführen, die Werte dann zu mitteln und in die entsprechenden Parameter einzutragen. Die Fahrzeit ist die Dauer einer Antriebsfahrt von der vollständig geöffneten Position (obere Endlage / Markise eingefahren) in die vollständig geschlossene Position (untere Endlage / Markise vollständig ausgefahren). Nicht umgekehrt! Die Fahrzeiten sind in Abhängigkeit der verschiedenen Antriebsarten zu ermitteln.



Bild 12: Ermittlung der Fahrzeit in Abhängigkeit der Antriebsart

Fahrzeit Jalousie, Rolllade/Markise, Lüftungsklappe ohne automatische Endlagenerkennung einstellen

Eine Anleitung zur Messung der Fahrzeit ist in Kapitel "Inbetriebnahme" detailliert beschrieben. Die automatische Endlagenerkennung muss deaktiviert sein.

- In die Parameter "Fahrzeit Jalousie" oder "Fahrzeit Rolllade/Markise" oder "Fahrzeit Lüftungsklappe" auf der Parameterseite "A1 – Zeiten" (x = Nummer des Ausgangs) die im Zuge der Inbetriebnahme ermittelte Fahrzeit genau eintragen. Die Fahrzeit kann maximal '19 Minuten 59 Sekunden' lang sein. Längere Fahrzeiten sind prinzipbedingt nicht möglich.

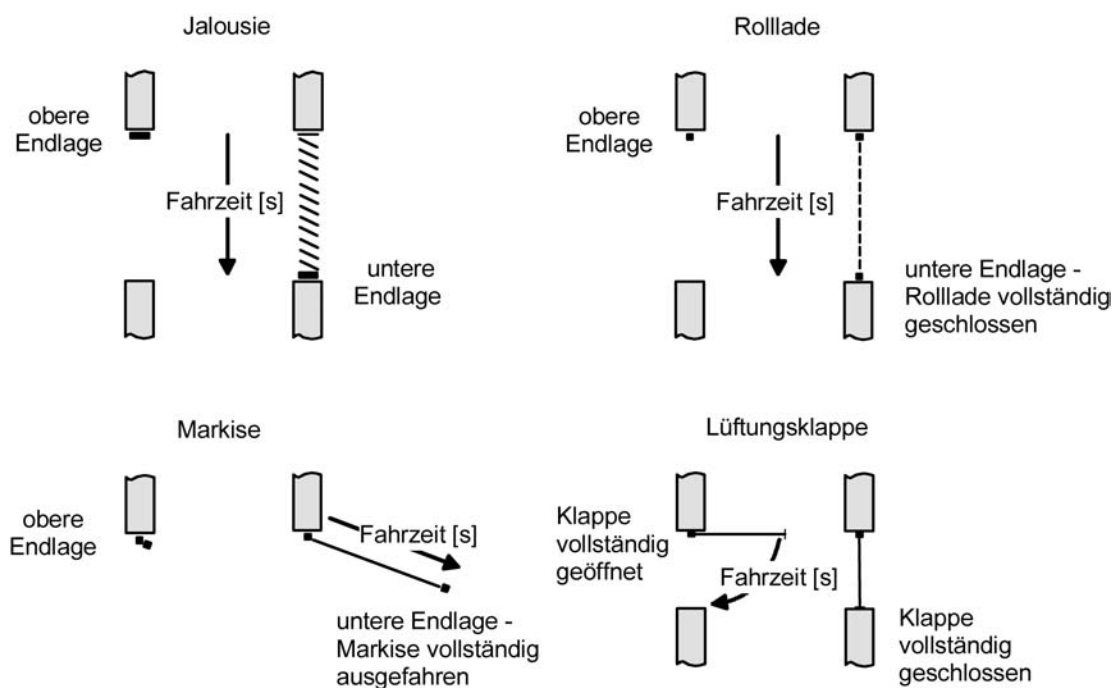
- i** Zusätzlich berücksichtigt der Aktor bei allen Aufwärtsfahrten oder bei allen Fahrbewegungen in Richtung geöffnete Position die parametrisierte Fahrzeitverlängerung, da die Antriebsmotoren durch das Gewicht des Behangs oder durch äußere physikalische Einflüsse (z. B. Temperatur, Wind, usw.) in der Regel langsamer sind.

Fahrzeit Jalousie, Rolllade/Markise, Lüftungsklappe mit automatischer Endlagenerkennung einstellen

Bei Ansteuerung von 230V AC-Motoren mit mechanischen Endlagenschaltern kann die Fahrzeit der Jalousie, Rolllade/Markise oder der Lüftungsklappe auch automatisch eingemessen werden. Bei Verwendung der automatischen Endlagenerkennung muss im Zuge der Inbetriebnahme eine Einlernfahrt ausgeführt werden. Erst nach dem korrekten Einmessen der Fahrzeit ist der betroffene Jalousieausgang vollständig einsatzbereit (andernfalls ist keine Positionierung oder Positionsrückmeldung möglich).

Eine Anleitung zur Messung der Fahrzeit mit automatischer Endlagenerkennung ist im Kapitel "Inbetriebnahme" detailliert beschrieben.

- Den Parameter "Automatische Endlagenerkennung ?" auf der Parameterseite "Ax – Zeiten" (x = Nummer des Ausgangs) auf "Ja" einstellen.
Die Endlagenerkennung kann nach dem ETS-Programmierungsvorgang ausgeführt werden.
- i** Der Jalousieaktor speichert die Fahrzeiten nichtflüchtig (EEPROM), so dass die Zeiten auch nach dem Ausfall der Versorgungsspannung gültig sind. Nach jedem ETS-Programmierungsvorgang muss eine neue Endlagenerkennung ausgeführt werden!
- i** Ohne gespeicherte Fahrzeiten erzeugt der Jalousieaktor für jeden Ausgang eine Meldung "ungültige Position", die auch – falls parametrisiert – auf den Bus ausgesendet werden kann. Durch Auswertung der Meldung kann ein erfolgreicher Einlernvorgang erkannt werden.
- i** Während des Betriebes passt sich der Jalousieaktor regelmäßig an veränderte Behanglaufzeiten an (z. B. bei Alterung der Antriebe). Die dabei ermittelte Fahrzeit wird bei Abweichung vom ursprünglich ermittelten Wert temporär zur Berechnung der Positionswerte verwendet und nur flüchtig gespeichert (RAM).
- i** Dem Anwender bleibt zusätzlich zur ersten Inbetriebnahme nach einem ETS-Programmierungsvorgang jeder Zeit die Möglichkeit, 'manuell' Fahrzeiten nachzulernen. Dazu ist der permanente Handbedienmodus (vgl. Kapitel "Bedienung") zu aktivieren und eine Fahrt ununterbrochen von einer in die andere Endlage auszuführen. Dabei bewirken bereits einfache Fahrten (auf nach ab oder umgekehrt) das Einlernen auf eine neue Fahrzeit, welche nichtflüchtig abgespeichert wird.
- i** Bei Lamellenjalousien kann die Fahrzeit der Lamellen nicht durch die automatische Endlagenerkennung eingelernt werden. Hier greift der Aktor stets auf den in der ETS parametrisierten Wert zurück. Da die Fahrzeit der Lamellen in einem zur Fahrzeit des Behangs festen Verhältnis steht, wird auch bei einer Anpassung der Behangfahrzeit die Lamellenfahrzeit intern mit korrigiert.
- i** Die Maximalfahrzeit ist grundsätzlich auf 20 Minuten begrenzt. Sollte das Einlernen einer Fahrzeit nach 20 Minuten nicht abgeschlossen sein (keine Endlage erkannt), bricht der Aktor die Einlernung ab (stopp). Die Minimalfahrzeit ist begrenzt auf 1 Sekunde.
- i** Wenn der Aktor nicht in der Lage war, eine korrekte Fahrzeit einzulernen (z. B. Einlernfahrten länger als 20 Minuten, keine Endlagenerkennung nach einem ETS-Programmierungsvorgang oder Abbruch der Fahrt, bevor eine Endlage erreicht wurde), bleibt die Fahrzeit ungültig. In diesem Fall kann sich der betroffene Ausgang nicht auf Positionen einfahren. Werden dennoch Positionswerte vom Bus empfangen oder aktiviert (z. B. Sonnenschutz), übersetzt der Aktor alle Werte 0...49% (0...127) in eine Aufwärtsfahrt und alle Positionswerte 50% ...100% (128...255) in eine Abwärtsfahrt. Gefahren wird dabei mit Maximalfahrzeit (20 Minuten).
- i** Zusätzlich ermittelt der Aktor eine Fahrzeitverlängerung während der automatischen Einmessung der Fahrzeit. Die Fahrzeitverlängerung ist deshalb nicht separat parametrierbar. Der Jalousieaktor berücksichtigt die Zeitverlängerung bei allen Aufwärtsfahrten oder bei allen Fahrbewegungen in Richtung geöffnete Position, da die Antriebsmotoren durch das Gewicht des Behangs oder durch äußere physikalische Einflüsse (z. B. Temperatur, Wind, usw.) in der Regel langsamer sind.

Lamellenfahrzeit ermitteln und konfigurieren (nur bei Lamellenjalousien)

Bei Ansteuerung von Jalousien können die Lamellen separat positioniert werden. Damit der Jalousieaktor Lamellenpositionen berechnen und auf den Bus zurückmelden kann, benötigt der Aktor genaue Informationen zur Fahrzeit einer Lamellendrehung – auch bei automatischer Endlagenerkennung. Die Lamellenfahrzeit ist in jedem Fall 'manuell' zu bestimmen und zu parametrieren.

Der Jalousieaktor ist so konzipiert, einmotorige Jalousieantriebe ohne Arbeitsstellung anzusteuern. Bei dieser Antriebsart werden die Lamellen durch Änderung der Jalousiehöhe durch mechanische Kopplung direkt mit verstellt. Dabei geht der Aktor davon aus, dass die Lamellen vollständig geschlossen sind, wenn sich die Jalousie nach unten bewegt. Analog wird davon ausgegangen, dass die Lamellen vollständig geöffnet sind, wenn sich die Jalousie nach oben bewegt (Bild 13). Solche Jalousien sind am Markt am weitesten verbreitet.



Bild 13: Typ 1 - Lamellenjalousien mit schräger Lamellenstellung in beide Fahrrichtungen

Es gibt auch einmotorige Jalousiesysteme ohne Arbeitsstellung, deren Lamellen bei einer Aufwärtsfahrt gerade und bei einer Abwärtsfahrt schräg stehen. Auch solche Jalousiearten sind an den Jalousieaktor anschließbar, wobei eine vollständig geöffnete Lamellenposition durch gerade stehende Lamellen ausgeführt wird (Bild 14).

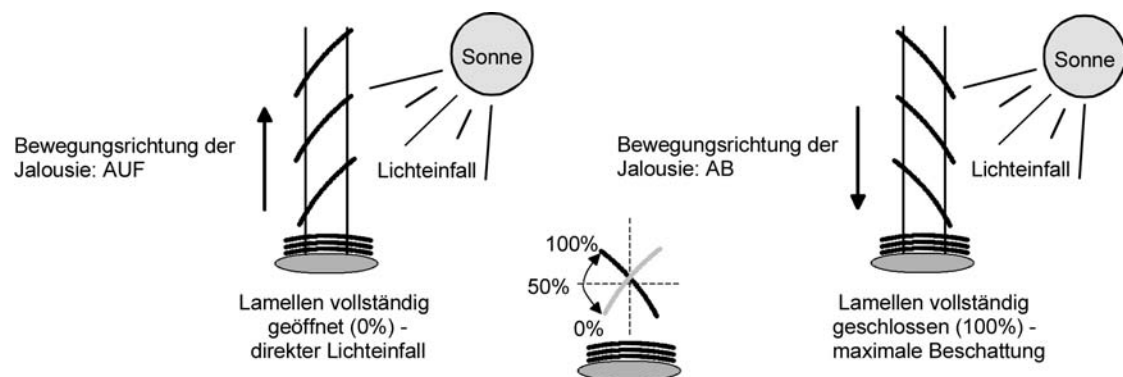

Bild 14: Typ 2 - Lamellenjalousien mit schräger und gerader Lamellenstellung

Lamellenfahrzeit einstellen

Eine Anleitung zur Messung der Lamellenfahrzeit ist in Kapitel "Inbetriebnahme" beschrieben.

- Die Parameter "Fahrzeit Lamellen" auf der Parameterseite "Ax – Zeiten" (x = Nummer des Ausgangs) genau auf den im Zuge der Inbetriebnahme ermittelten Wert einstellen.
- i** Die Lamellenfahrzeit muss geringer sein als die eingestellte oder eingelernte Behangfahrzeit.

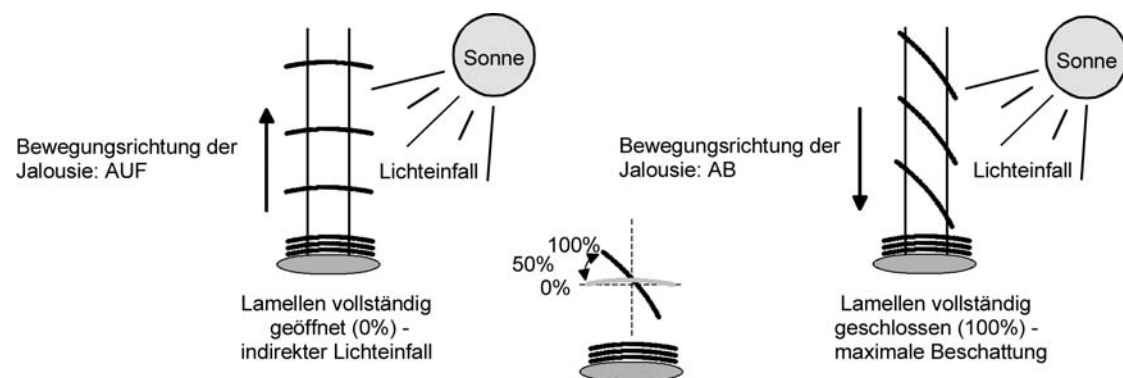
- i** Auch bei Lamellenfahrten in die vollständig geöffnete Position (Aufwärtsfahrt) wird die parametrisierte oder eingemessene Fahrzeitverlängerung berücksichtigt.
- i** Bei automatischer Endlagenerkennung: Im Zuge der automatischen Fahrzeitanpassung (z. B. bei Alterung der Antriebe) wird intern auch die parametrisierte Lamellenfahrzeit, die in einem festen Verhältnis zur veränderten Behangfahrzeit steht, angepasst. Die angepasste Lamellenfahrzeit wird lediglich temporär gespeichert und im laufenden Betrieb zur korrekten Berechnung des Lamellenwinkels verwendet.

Fahrzeitverlängerung und Umschaltzeit ermitteln und konfigurieren

Jalousien, Rollläden oder Markisen haben beim Aufwärtsfahren die Eigenschaft, bedingt durch das Gewicht oder durch äußere physikalische Einflüsse (z. B. Temperatur, Wind, usw.) langsamer zu fahren. Auch bei Lüftungsklappen kann das Öffnen im Vergleich zum Schließen länger andauern.

Deshalb berücksichtigt der Jalousieaktor bei jeder Aufwärts- oder Öffnungsfahrt die parametrisierte Fahrzeitverlängerung. Die Verlängerung errechnet sich prozentual aus der Differenz der in beide Richtungen zu fahrenden Fahrzeiten.

Die Fahrzeitverlängerung ist für jeden Ausgang separat während der Inbetriebnahme zu ermitteln und in die ETS-Parametrierung einzutragen. Bei Verwendung der automatischen Endlagenerkennung lernt der Jalousieaktor selbstständig die erforderliche Fahrzeitverlängerung beim Einlernen der Fahrzeiten. In diesem Fall ist eine separate Parametrierung der Verlängerung nicht erforderlich. Eine Anleitung zur Messung der Fahrzeitverlängerung ist in Kapitel "Inbetriebnahme" beschrieben.

Beispiel zur Ermittlung der Fahrzeitverlängerung:

- Zuvor ermittelte und parametrisierte "Fahrzeit": $T_{OU} = 20$ Sekunden,
- Ermittelte Fahrt aus der unteren in die obere Endlage: $T_{UO} = 22$ Sekunden,
- Errechnete Mehrfahrzeit: $T_{UO} - T_{OU} = 2$ Sekunden \rightarrow 2 Sekunden aus 20 Sekunden sind 10 %,
- Zu parametrierende Fahrzeitverlängerung: 10 %.

Um die Antriebsmotoren vor Zerstörung zu schützen, kann je Ausgang eine feste Pausenzeit bei Umschaltung der Fahrtrichtung – auch bei automatischer Endlagenerkennung - parametrisiert werden. Während der Pausenzeit wird keine Fahrtrichtung bestromt ("stopp"). Welche Parametereinstellung erforderlich ist, kann i. d. R. aus den technischen Unterlagen des verwendeten Antriebsmotors entnommen werden. Die Umschaltzeit wird in jedem Betriebszustand des Aktors berücksichtigt.

Fahrzeitverlängerung einstellen

Die automatische Endlagenerkennung muss deaktiviert sein.

- Beim Parameter "Fahrzeitverlängerung für Aufwärtsfahrt" auf der Parameterseite "Ax – Allgemein" (x = Nummer des Ausgangs) die ermittelte Fahrzeitverlängerung eintragen (ggf. die ermittelte Verlängerung aufrunden).

Umschaltzeit bei Fahrtrichtungswechsel einstellen

- Den Parameter "Umschaltzeit bei Fahrtrichtungswechsel" auf der Parameterseite "Ax – Zeiten" (x = Nummer des Ausgangs) auf die erforderliche Umschaltpause einstellen.

- i** Im Auslieferungszustand des Jalousieaktors ist generell eine Umschaltzeit von 1 s werkseingestellt.

Positionsberechnung der Behanghöhe oder Lüftungsklappenposition

Der Jalousieaktor verfügt über eine komfortable und genaue Positionierungsfunktion. Der Aktor berechnet bei jeder Verstellung der angeschlossenen Jalousie, Rolllade, Markise oder Lüftungsklappe durch Hand- oder Busbedienung deren aktuelle Position. Der berechnete Positionswert ist ein Maß für die Höhe des Behangs oder für die Öffnungsweite der Lüftungsklappe (Bild 15).



Bild 15: Positionsdefinition in Abhängigkeit der Antriebsart

Der Jalousieaktor leitet die Positionen aus der parametrierten oder durch die Endlagenerkennung ermittelten Fahrzeit ab, da konventionelle Antriebe selbst keine Rückmeldung über die Positionswerte liefern. Somit ist die separat für jeden Jalousieausgang parametrierte Fahrzeit eine Referenz für alle Positionierungsfahrten und der maßgebliche Faktor für die Genauigkeit der Positionsberechnung. Aus diesem Grund sollten die Fahrzeiten sehr genau ermittelt werden, um eine möglichst genaue Positionierung zu erzielen.

Der Aktor errechnet bei einer Positionierung in Abhängigkeit des aktuellen Positionswerts linear die zu fahrende Zeit.

Beispiel 1...

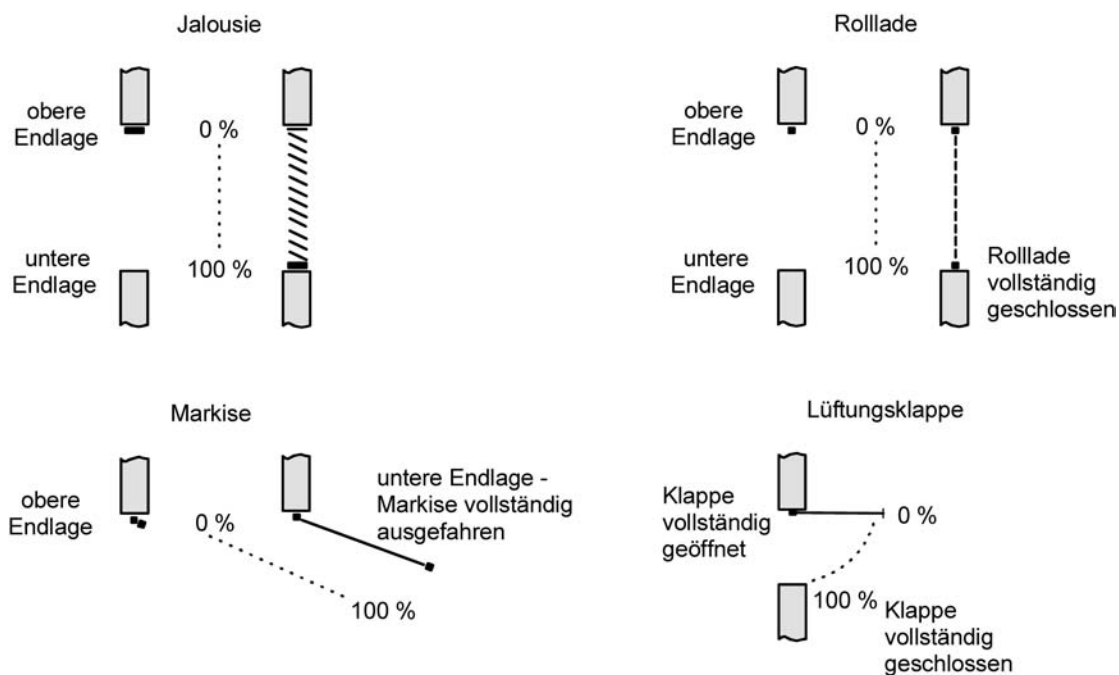
Die Rolllade an einem Ausgang besitzt eine Gesamtfahrzeit von 20 s. Die Rolllade befindet sich in der oberen Endlage (0 %). Sie soll auf 25 % positioniert werden. Der Aktor errechnet die für die Positionierung erforderliche Fahrzeit: $20 \text{ s} \cdot 0,25_{(25\%)} = 5 \text{ s}$. Im Anschluss fährt der Ausgang 5 s lang die Rolllade nach unten und positioniert somit auf 25 % Behanghöhe.

Beispiel 2...

Die Rolllade an einem Ausgang besitzt eine Gesamtfahrzeit von 20 s. Die Rolllade befindet sich auf 25 % Position. Sie soll auf 75 % positioniert werden. Die Positionsdifferenz beträgt 50 %. Der Aktor errechnet die für die Differenz-Positionierung erforderliche Fahrzeit: $20 \text{ s} \cdot 0,5_{(50\%)} = 10 \text{ s}$. Im Anschluss fährt der Ausgang 10 s lang die Rolllade nach unten und positioniert somit auf 75 % Behanghöhe.

Bei allen Fahrbewegungen Richtung aufwärts wird automatisch auf die errechnete Fahrzeit die parametrierte oder die durch die Endlagenerkennung ermittelte Fahrzeitverlängerung aufaddiert.

Beispiel 3...

Die Rolllade an einem Ausgang besitzt eine Gesamtfahrzeit von 20 s. Die Rolllade befindet sich auf 75 % Position. Sie soll auf 25 % positioniert werden. Die Positionsdifferenz beträgt 50 %. Der Aktor errechnet die für die Differenz-Positionierung erforderliche unverlängerte Fahrzeit: $20 \text{ s} \cdot 0,5_{(50\%)} = 10 \text{ s}$. Unter Berücksichtigung der Fahrzeitverlängerung (z. B. 10 %) ergibt sich die tatsächliche Auffahrtzeit: $10 \text{ s} \cdot ((100\% + 10\%_{(\text{Fahrzeitverlängerung})}) \cdot 100\%) = 10 \text{ s} \cdot 1,1 = 11 \text{ s}$. Im Anschluss fährt der Ausgang 11 s lang die Rolllade nach oben und positioniert somit auf 25 % Behanghöhe.

Zusätzlich wird bei Positionierungen in die untere oder in die obere Endlage (0 % oder 100 %) immer mit einer um 20 % verlängerten Gesamtfahrzeit gefahren.

Beispiel 4...

Die Rolllade an einem Ausgang besitzt eine Gesamtfahrzeit von 20 s. Die Rolllade befindet sich auf 50 % Position. Sie soll auf 100 % positioniert werden. Die Positionsdifferenz beträgt 50 %. Der Aktor errechnet die für die Differenz-Positionierung erforderliche Fahrzeit:
 $20 \text{ s} \cdot 0,5_{(50 \%)} = 10 \text{ s}$. Da die Fahrt eine Endlagenfahrt ist addiert der Aktor fix 20 % der Gesamtfahrzeit auf:
 $10 \text{ s} + (20 \% : 100 \%) \cdot 20 \text{ s} = 14 \text{ s}$. Im Anschluss fährt der Ausgang 14 s lang die Rolllade nach unten und positioniert somit sicher auf 100 % Behanghöhe.

Beispiel 5...

Die Rolllade an einem Ausgang besitzt eine Gesamtfahrzeit von 20 s. Die Rolllade befindet sich auf 50 % Position. Sie soll auf 0 % positioniert werden. Die Positionsdifferenz beträgt 50 %. Der Aktor errechnet die für die Differenz-Positionierung erforderliche unverlängerte Fahrzeit:
 $20 \text{ s} \cdot 0,5_{(50 \%)} = 10 \text{ s}$. Da die Fahrt eine Endlagenfahrt ist addiert der Aktor zusätzlich fix 20 % der Gesamtfahrzeit auf: $10 \text{ s} + (20 \% : 100 \%) \cdot 20 \text{ s} = 14 \text{ s}$.
 Unter Berücksichtigung der Fahrzeitverlängerung (z. B. 10 %) ergibt sich die tatsächliche Auffahrtzeit: $14 \text{ s} \cdot ((100 \% + 10 \%_{(\text{Fahrzeitverlängerung})}) \cdot 100 \%) = 14 \text{ s} \cdot 1,1 = 15,4 \text{ s}$. Im Anschluss fährt der Ausgang 15,4 s lang die Rolllade nach oben und positioniert somit sicher auf 0 % Behanghöhe.

- i** Der Jalousieaktor führt nur dann Positionierungsfahrten aus, wenn eine neue Position vorgegeben wird, die von der aktuellen Position abweicht.
- i** Der Jalousieaktor speichert die Behang- oder Lüftungsklappenpositionen temporär. Der Aktor kann neu vorgegebene Behang- oder Lüftungsklappen-Positionen nur dann anfahren, wenn die aktuellen Positionen bekannt sind. Hierzu muss sich jeder Ausgang nach dem Einschalten der Versorgungsspannung oder nach jedem Programmiervorgang durch die ETS (physikalische Adresse, Applikationsprogramm, partiell) synchronisieren. Diese Synchronisierung geschieht mit Hilfe einer Referenzfahrt (vgl. "Referenzfahrt").
- i** Ablaufende Positionsfahrten werden bei Bus- oder Netzspannungsausfall abgebrochen. Bei Busausfall wird das parametrisierte Verhalten ausgeführt. Bei Netzausfall stoppen die Antriebe. Positionsfahrten werden auch beim Aktivieren der Handbedienung unterbrochen.

Positionsberechnung der Lamellenposition (nur bei Jalousien)

Der Jalousieaktor berechnet in der Betriebsart "Jalousie" auch immer die Lamellenposition, wodurch der Öffnungswinkel und somit die 'Lichtdurchlässigkeit' der Jalousie bestimmbar ist. Wenn eine neue Jalousieposition angefahren wurde, wird im Anschluss auch immer eine Positionierung der Lamellen ausgeführt. Auf diese Weise werden die zuletzt eingestellten Lamellenpositionen nachgeführt oder auf einen neuen Wert eingestellt, falls sich eine Positionsänderung ergeben hat.

Bei einmotorigen Jalousiesystemen ohne Arbeitsstellung werden die Lamellen direkt durch eine Veränderung der Jalousiehöhe verstellt. Deshalb beeinflusst eine Verstellung der Lamellenposition immer die Position der Jalousie (Bild 16).



Bild 16: Beispiel für Lamellenpositionierung mit Auswirkung auf die Jalousieposition (Beispielhaft für Lamellentyp 1. Typ 2 sinngemäß gleich.)

Da eine vorgegebene Lamellenposition bis zur nächsten Änderung fest eingestellt bleiben soll, führt der Aktor Positionsänderungen der Jalousiehöhe nicht aus, wenn die errechnete Fahrzeit zur Positionsänderung innerhalb der parametrisierten Lamellenfahrzeit liegt.

Analog berücksichtigt der Aktor das Verhältnis der Fahrzeiten von Lamelle und Jalousie und

errechnet bei Lamellenpositionierungen stets die daraus resultierende Jalousieposition neu. Bei Verwendung der Positions-Rückmeldeobjekte (vgl. "Positionsrückmeldung") sendet der Aktor die durch die Anpassung veränderten Jalousiepositionen auch auf den Bus aus.

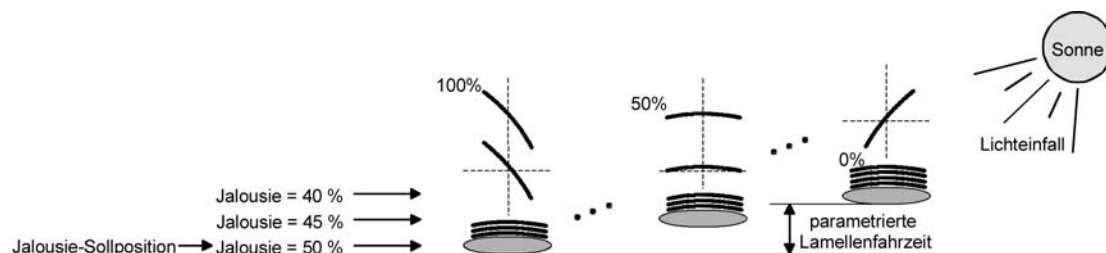
Beispiel (Bild 16)...

Die Jalousieposition ist auf 50 % vorgegeben. Eine Änderung des Lamellenwinkels (100 %...0 %) bewirkt die Berechnung einer neuen Jalousieposition, die auch in den Positionierungs-Rückmeldeobjekten nachgeführt wird. Soll der Aktor in diesem Fall eine neue Jalousieposition von z. B. 47 % einstellen, führt der Aktor keine Fahrt aus, da die errechnete Fahrzeit innerhalb der parametrisierten Lamellenfahrzeit und somit in der Lamellenbewegung liegt. Eine Änderung der Jalousieposition in diesem Beispiel auf 55 % bewirkt eine Jalousiefahrt, da die Änderung nicht in der Lamellenbewegung (0 bis 100 %) liegt.

Bei jedem Positionierungsvorgang bezieht sich die Jalousie-Sollposition auf eine Lamellenposition von 100 %. Aus diesem Grund wird bei einer Nachpositionierung der Lamelle (0 bis 100 %) eine geringere Jalousieposition als die Sollposition rückgemeldet.

Ausnahme: Eine Jalousie-Sollposition von 0 % (obere Endlage) wird der Lamellen-Position 0 % zugeordnet. Auch hierbei bewirkt die Nachpositionierung der Lamelle eine Änderung der Jalousiehöhe (kurze Abwärtsfahrt). Nur in diesem Fall wird eine größere Jalousieposition als die Sollposition zurückgemeldet (Bild 17). Beim Lamellentyp 1 stehen die Lamellen in der Regel gerade, wenn sich die Jalousie in der oberen Endlage befindet. Aus diesem Grund entspricht beim Lamellentyp 1 die berechnete Lamellenposition erst dann dem tatsächlichen Öffnungswinkel, nachdem die erste Lamelle einmal vollständig ausgefahren ist (100 %).



Bild 17: Beispiel für Lamellenpositionierung bei Jalousieposition in der oberen Endlage (Beispielhaft für Lamellentyp 1.)

Beispiel (Bild 17)...

Die Jalousieposition ist auf 0 % vorgegeben. Die Jalousie befindet sich durch verlängerte Fahrt sicher in der oberen Endlage. Eine Änderung des Lamellenwinkels (0 %...100 %) bewirkt die Berechnung einer neuen Jalousieposition, die auch in den Positionierungs-Rückmeldeobjekten nachgeführt wird. Soll der Aktor in diesem Fall eine neue Jalousieposition von z. B. 5 % einstellen, führt der Aktor keine Fahrt aus, da die errechnete Fahrzeit innerhalb der parametrisierten Lamellenfahrzeit und somit in der Lamellenbewegung liegt. Eine Änderung der Jalousieposition in diesem Beispiel auf 15 % bewirkt eine Jalousiefahrt, da die Änderung nicht in der Lamellenbewegung (0 bis 100 %) liegt.

- i Der Jalousieaktor führt nur dann Lamellen-Positionierungsfahrten aus, wenn eine neue Position vorgegeben wird, die von der aktuellen Lamellenposition abweicht.

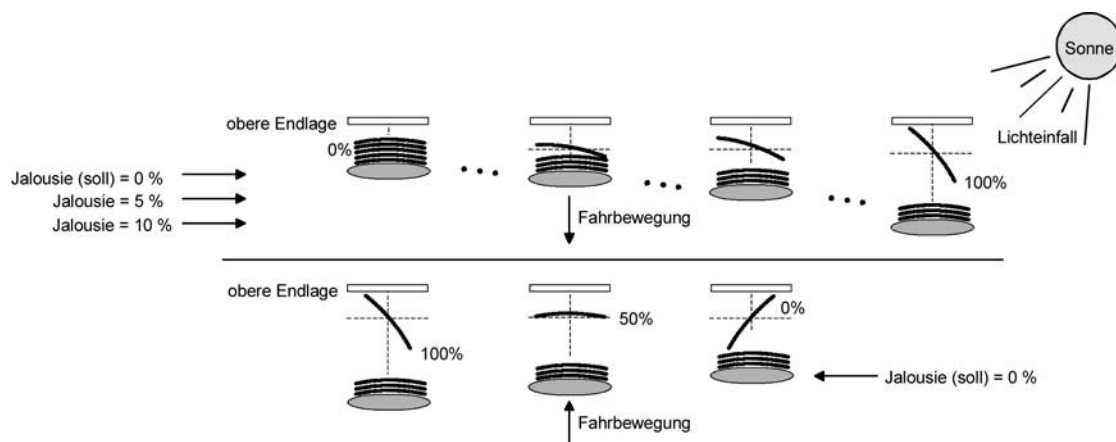
- i** Der Jalousieaktor speichert die Lamellenpositionen temporär. Der Aktor kann neu vorgegebene Lamellen-Positionen nur dann anfahren, wenn die aktuelle Position bekannt ist. Hierzu muss sich jeder Ausgang nach dem Einschalten der Versorgungsspannung oder nach jedem Programmiervorgang durch die ETS (physikalische Adresse, Applikationsprogramm, partiell) synchronisieren. Diese Synchronisierung geschieht mit Hilfe einer Lamellen- oder Jalousie-Referenzfahrt (vgl. "Referenzfahrt").
- i** Beim Positionieren der Jalousiehöhe werden im Anschluss auch immer die Lamellen nachpositioniert. In diesem Fall positioniert der Aktor nach dem Wiedereinschalten der Versorgungsspannung oder nach einem ETS-Programmiervorgang die Lamellen grundsätzlich auf 100 %, wenn für die Lamellen keine gesonderte Positionsvorgabe erfolgte.
- i** Je kleiner das Verhältnis der Lamellenfahrzeit zur Jalousiefahrzeit ist, desto genauer arbeitet die Positionierung und umso weniger beeinflusst die Verstellung des Lamellenwinkels die Jalousiehöhe.

Referenzfahrt

Nach einem ETS-Programmiervorgang (physikalische Adresse, Applikationsprogramm, partiell) oder nach dem Ausfall der Versorgungsspannung des Jalousieaktors (Busspannung und Netzspannung) sind alle aktuellen Positionsdaten unbekannt. Bevor der Aktor nach Bus- und Netzspannungswiederkehr oder nach einem Programmiervorgang neue Positionen anfahren kann, muss zunächst ein Positionsabgleich erfolgen. Ein Positionsabgleich ist durch die Ausführung der Referenzfahrt möglich.

Eine Referenzfahrt ist eine um 20 % und zusätzlich um die parametrisierte Fahrzeitverlängerung verlängerte Fahrzeit in die obere Endlage (Bild 18). Eine Referenzfahrt ist nicht nachtriggebar.

Referenzfahrten können durch die folgenden Befehle ausgeführt werden...

- ein über das entsprechende Kommunikationsobjekt aktivierter und ununterbrochener Langzeitbetrieb in die obere Endlage (dazu zählt auch eine abgeschlossene Sicherheitsfahrt),
- eine Positionierung nach 0 %,
- eine Handbedienung durch Fahrt in die obere Endlage.



Bild 18: Referenzfahrt

Bei einer Positionierung der Lamellen einer Jalousie durch die entsprechenden Kommunikationsobjekte nach Bus- und Netzspannungswiederkehr oder nach einem Programmiervorgang wird eine Lamellen-Referenzfahrt erforderlich, wenn die Jalousie noch nicht in Aufwärts- oder Abwärtsrichtung für mindestens die parametrisierte Lamellenfahrzeit bewegt wurde. Bei der Lamellen-Referenzfahrt fährt der Aktor zunächst grundsätzlich für die Dauer der parametrisierten Lamellenfahrzeit in die vollständig geöffnete Position (0 %) und positioniert im Anschluss die Lamellen in die gewünschte Position. Die Lamellenposition gilt außerdem als abgeglichen, sobald sich die Jalousie durch einen Langzeitbefehl in Aufwärts- oder Abwärtsrichtung für mindestens die parametrisierte Lamellenfahrzeit bewegt hat.

- i** Eine abgeschlossene Referenzfahrt der Jalousie gleicht auch die Lamellenposition ab.
- i** Wird eine Referenzfahrt beispielsweise durch einen Kurzzeitbetrieb unterbrochen, ist die Position nach wie vor unbekannt.
- i** Ein über das entsprechende Kommunikationsobjekt aktivierter Langzeitbetrieb in die untere Endlage gleicht auch die Referenzposition ab.
- i** Bei Verwendung der automatischen Endlagenerkennung wird im Zuge der ersten Inbetriebnahme (Einlernen der Fahrzeiten) auch automatisch die Referenzposition abgeglichen.
- i** Zusätzlich kann bei der Sonnenschutzfunktion vor jeder Sonnenschutzfahrt eine Referenzfahrt erzwungen werden, auch dann, wenn die Positionen bekannt sind. Dadurch kann sichergestellt werden, dass bei Sonnenschutz auch nach mehrmaligen Positionsfahrten immer genau die parametrisierte Sonnenschutzposition angefahren wird.
- i** Werden die angeschlossenen Antriebe häufig (beispielsweise mehrmals am Tag) positioniert, können nach einiger Zeit Ungenauigkeiten in der Positionierung auftreten. Diese Positionsabweichungen von der Sollposition sind meist auf äußere physikalische Einflüsse zurückzuführen. Um im Betrieb immer eine genaue Positionierung zu erzielen, wird empfohlen, mindestens einmal am Tag die Referenzfahrt auszuführen. Das kann beispielsweise durch einen Zentral-Auffahrbefehl auf das Langzeitobjekt erfolgen.

Positionsvorgabe

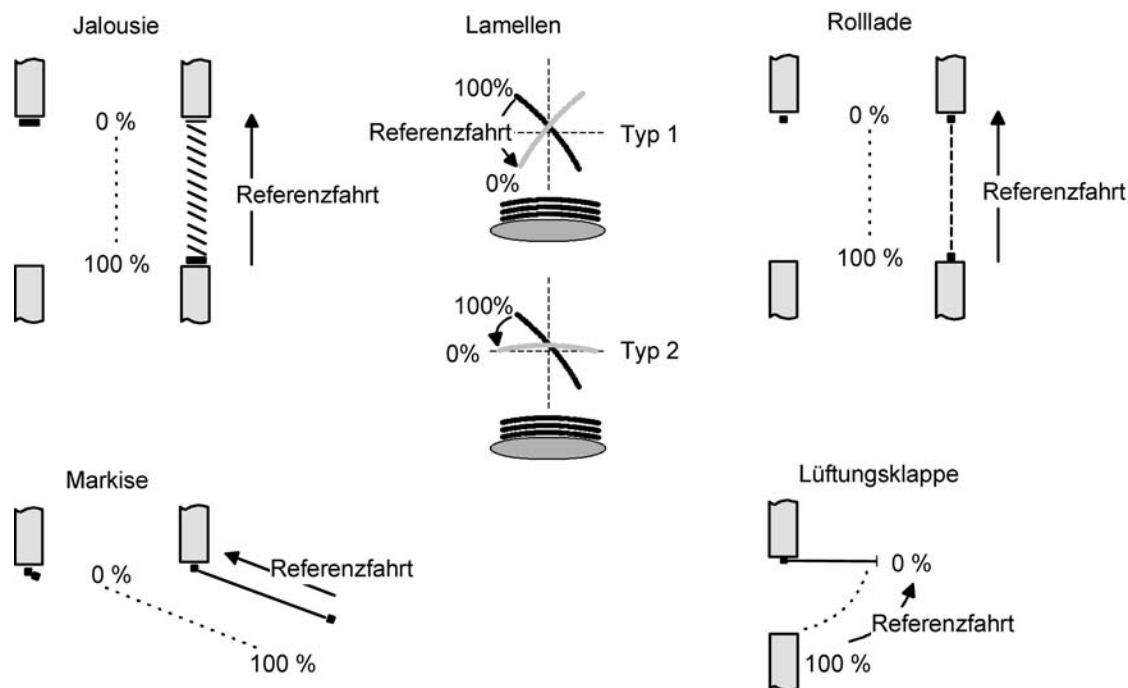
Die folgenden Positionsvorgaben werden unterschieden...

- direkte Positionierung über die Positionierungs-Objekte (direkter Betrieb),
- Positionierung durch Aktivierung der Sonnenschutzfunktion,
- Positionierung durch das Verhalten nach Busspannungsausfall oder Bus- oder Netzspannungswiederkehr,
- Positionierung durch einen Szenenabruf.

Positionierung über die Positionierungs-Objekte:

Jede Jalousie, Rolllade, Markise oder Lüftungsklappe kann über das je Ausgang separate Objekt "Position ..." direkt positioniert werden. Auch die Lamellen besitzen ein eigenes Positionierungsobjekt. Es wird stets die zuletzt empfangene Position angefahren. Der Aktor zeigt keine Reaktion, wenn der eingestellte oder anzufahrende Positionswert mehrfach hintereinander empfangen wird.

Diese Art der Ansteuerung wird, wie auch eine Bedienung über die Kurzzeit-, Langzeit oder Zentralobjekte oder durch einen Szenenabruf, als 'direkter Betrieb' bezeichnet. Die Positionierung über die Objekte besitzt aus diesem Grund die gleiche Priorität.

Eine durch die Kommunikationsobjekte herbeigeführte Positionsfahrt kann jederzeit durch einen Langzeit-, Kurzzeit-, Zentralbefehl oder durch einen Szenenabruf unterbrochen werden. Eine Übersteuerung des direkten Betriebs ist durch höher eingestuft Funktionen, z. B. Handbedienung, Zwangsstellung, Sicherheit oder auch Sonnenschutz (parametrierbar), möglich.

Die Positionstelegramme müssen dem 1 Byte Datenformat gemäß

KNX Datenpunkt-Typ 5.001 (Scaling) entsprechen. Der Jalousieaktor rechnet den empfangenen Wert (0...255) linear in eine Position (0...100 %) um (siehe folgende Tabelle).

| empfangener Wert (0...255) | daraus abgeleitete Position (0...100 %) |
|-------------------------------|--|
| 0 | 0 % (obere Endlage / Lamelle oder Lüftungsklappe geöffnet) |
| ↓ | ↓ (alle Zwischenwerte gerundet auf 1 %-Schritte) |
| 255 | 100 % (untere Endlage / Lamelle oder Lüftungsklappe geschlossen) |

Datenformat der Positionierungsobjekte mit Umrechnung in prozentuale Positionswerte

Es ist möglich, dass neue Positionstelegramme während einer ablaufenden Positionierungsfahrt empfangen werden. In diesem Fall führt der Aktor eine sofortige Fahrtrichtungsumkehr durch, wenn die neue Position in entgegengesetzte Richtung anzufahren ist.

Wird während einer Jalousiepositionierung eine Lamellenposition empfangen, so wird zuerst die Jalousie zu Ende positioniert und im Anschluss die Lamelle. Wenn während einer Lamellenpositionierung eine Jalousieposition empfangen wird, unterbricht der Aktor die Lamellenpositionierung und fährt die neue Jalousieposition an. Erst danach führt der Aktor die zuletzt empfangene Lamellenposition nach.

Bei der Positionierung einer Jalousie wird grundsätzlich die Lamellenposition nachgeführt. Nach dem Einschalten der Versorgungsspannung des Aktors oder nach einem ETS-Programmierungsvorgang kann die Lamellenposition unbekannt sein, wenn noch kein Langzeitbefehl in Aufwärts- oder Abwärtsrichtung für mindestens die parametrisierte Lamellenfahrzeit oder noch keine Lamellenpositionierung erfolgt ist (keine Lamellen-Referenzfahrt). In diesem Fall wird die Lamelle bei einer Positionierung der Jalousie in die vollständig geschlossene Position (100 %) gefahren. Die Lamellenposition gilt danach als abgeglichen.

- i** Optional verfügt die Sonnenschutzfunktion über die Möglichkeit, die bei Sonne einzustellende Behanghöhe, Lüftungsklappenposition oder Lamellenposition über separate Kommunikationsobjekte zu empfangen und auf diese Weise variabel vorzugeben. Diese variable Positionsvorgabe der Sonnenschutzfunktion funktioniert identisch zur Vorgabe der Positionen über Kommunikationsobjekte im direkten Betrieb. Lediglich die Priorität der eintreffenden Telegramme eines direkten Betriebs bei aktivierter Sonnenschutzfunktion ist in der ETS zusätzlich parametrierbar.

Positionierung durch Sonnenschutzfunktion, durch das Verhalten nach Busspannungsausfall oder Bus- oder Netzspannungswiederkehr oder durch einen Szenenabruf:

Bei den genannten Funktionen des Jalousieaktors werden in Abhängigkeit der eingestellten Betriebsart die anzufahrenden Positionen direkt in der ETS parametrierbar. Es können Positionswerte zwischen 0 % und 100 % in 1 %-Schritten vorgegeben werden.

Bei einer Jalousie erfolgt in diesen Fällen zuerst die Positionierung der Jalousiehöhe. Erst im Anschluss wird die parametrisierte Lamellenposition angefahren.

- i** Bei jeder Positionierung ist zu berücksichtigen: Werden die angeschlossenen Antriebe häufig (beispielsweise mehrmals am Tag) positioniert, können nach einiger Zeit Ungenauigkeiten in der Positionierung auftreten. Diese Positionsabweichungen von der Sollposition sind meist auf äußere physikalische Einflüsse zurückzuführen. Um im Betrieb immer eine genaue Positionierung zu erzielen, wird empfohlen, mindestens einmal am Tag die Referenzfahrt auszuführen. Das kann beispielsweise durch einen Zentral-Auf-Befehl auf das Langzeitobjekt erfolgen.

Positionsrückmeldungen

Der Jalousieaktor kann zusätzlich zur Vorgabe von Positionen über die Positionierungs-Objekte die aktuellen Positionswerte über separate Rückmeldeobjekte nachführen und auch auf den Bus aussenden, sofern die Busspannung eingeschaltet ist. Auf diese Weise ist eine Unterscheidung von der vorgegebenen Soll-Position zur tatsächlichen Ist-Position der angesteuerten Antriebe möglich.

Die folgenden Positionsrückmeldungen sind – in Abhängigkeit der parametrisierten Betriebsart – für jeden Ausgang einstellbar...

- Rückmeldung (1 Byte) der Jalousie-, Rollladen-, Markisen- oder Lüftungsklappenposition,
- Rückmeldung (1 Byte) der Lamellenposition (nur bei Jalousien).

Die einzelnen Positions-Rückmeldungen können unabhängig voneinander in der ETS freigeschaltet werden und verfügen über eigene Kommunikationsobjekte.

Der Aktor errechnet bei jeder Antriebsfahrt die aktuelle Position und führt diese in den Positions-Rückmeldeobjekten nach. Auch, wenn ein Ausgang über Kurzzeit- oder Langzeitlegramme oder über die Handbedienung angesteuert wurde, werden die Positionen nachgeführt und die Rückmeldeobjekte aktualisiert, sofern die Busspannung eingeschaltet ist.

Die Rückmeldeobjekte werden bei den folgenden Ereignissen aktualisiert...

- am Ende einer Antriebsbewegung einschließlich Lamellenpositionierung bei Jalousien , wenn der Antrieb stoppt und die neue Position eingestellt ist,
- bei einer Endlagenfahrt bereits schon dann, wenn rechnerisch die Endlagenposition erreicht wird, also vor Ablauf der 20 %-Verlängerung und der Fahrzeitverlängerung (Ausnahme: bei der automatischen Endlagenerkennung werden die Positionen erst nach dem vollständigen Ablauf der Fahrzeit aktualisiert.),

Die Rückmeldeobjekte werden nicht aktualisiert, wenn sich die zuletzt rückgemeldete Position nach einer Fahrt nicht verändert hat (z. B. beim Neupositionieren der Jalousie wird die unveränderte Lamellenposition nicht neu zurückgemeldet).

Der Jalousieaktor kann keine Position für die Rückmeldung berechnen, wenn die aktuellen Positionsdaten nach dem Einschalten der Versorgungsspannung (Busspannung und Netzspannung) oder nach einem ETS-Programmierungsvorgang noch unbekannt sind. In diesen Fällen muss zunächst eine Referenzfahrt (vgl. "Referenzfahrt") ausgeführt werden, sodass ein Positionsabgleich erfolgen kann. Der Aktor führt bei unbekannt Positionen automatisch Referenzfahrten aus, wenn er neue Positionen vorgegeben bekommt und diese einstellen soll. Solange eine Position unbekannt ist, steht der Objektwert der Rückmeldeobjekte auf "0".

Positionsrückmeldung für Jalousie-, Rollladen-, Markisen- oder Lüftungsklappenposition einstellen

Die Rückmeldungen können unabhängig für jeden Ausgang freigegeben und projiziert werden. Bei freigegebenen Rückmeldungen passt die ETS in Abhängigkeit der eingestellten Betriebsart die Parametertexte an ("Rückmeldung Jalousieposition", "Rückmeldung Rollladen- / Markisenposition" oder "Rückmeldung Lüftungsklappenposition"). Die Rückmeldung kann als ein aktives Meldeobjekt oder als ein passives Statusobjekt verwendet werden. Als aktives Meldeobjekt wird die Positionsrückmeldung bei jeder Änderung des Positionswertes auf den Bus ausgesendet. In der Funktion als passives Statusobjekt erfolgt keine Telegrammübertragung bei Änderung. Hier muss der Objektwert ausgelesen werden. Die ETS setzt automatisch die zur Funktion erforderlichen Kommunikationsflags des entsprechenden Objektes.

Bei aktiv sendendem Meldeobjekt kann nach Busspannungswiederkehr die aktuelle Position auf den Bus ausgesendet werden, wenn sich der Positionswert vom zuletzt Übertragenen unterscheidet. Die Rückmeldung kann in diesem Fall bei bekannten Positionsdaten zur Reduzierung der Buslast zeitverzögert ausgesendet werden, wobei die Verzögerungszeit global für alle Ausgänge gemeinsam eingestellt wird (vgl. "Verzögerung nach Busspannungswiederkehr").

Die Rückmeldungsfunktionen eines Ausgangs müssen auf der Parameterseite "Ax – Freigaben" (x = Nummer des Ausgangs) freigegeben sein. Erst dann sind die Parameter für die Rückmeldungen sichtbar.

- Den Parameter "Rückmeldung Jalousieposition", "Rückmeldung Rollladen- / Markisenposition" oder "Rückmeldung Lüftungsklappenposition" auf der Parameterseite "Ax – Rückmeldungen" auf "Rückmeldeobjekt ist aktives Meldeobjekt" einstellen.

Das Rückmeldeobjekt wird freigeschaltet. Die Position wird ausgesendet, sobald sich eine Änderung ergibt. Bei unbekannter Position wird kein Wert aktiv ausgesendet.

- Den Parameter "Rückmeldung Jalousieposition", "Rückmeldung Rollladen- / Markisenposition" oder "Rückmeldung Lüftungsklappenposition" auf der Parameterseite "Ax – Rückmeldungen" auf "Rückmeldeobjekt ist passives Statusobjekt" einstellen.

Das Rückmeldeobjekt wird freigeschaltet. Die Position wird nur dann als Antwort ausgesendet, wenn das Rückmeldeobjekt vom Bus ausgelesen wird. Bei unbekannter Position wird der Wert "0" beim Auslesen zurückgemeldet.

Die Rückmeldung muss als aktiv sendend eingestellt sein.

- Wenn eine Zeitverzögerung nach Busspannungswiederkehr erforderlich ist, den Parameter "Zeitverzögerung für Rückmeldung nach Busspannungswiederkehr" auf der Parameterseite "Ax – Rückmeldungen" auf "Ja" parametrieren.

Die Positionsrückmeldung wird nach Busspannungswiederkehr zeitverzögert ausgesendet. Es wird nach Ablauf der Verzögerungszeit der zuletzt statisch eingestellte Positionswert auf den Bus übertragen. In einer laufenden Verzögerungszeit wird keine Rückmeldung ausgesendet, auch dann nicht, wenn sich ein Positionswert während der Verzögerung ändert.

Positionsrückmeldung für Lamellenposition einstellen (nur bei Jalousien)

Die Rückmeldungen für die Lamellenpositionen können unabhängig für jeden Ausgang freigegeben und projiziert werden. Die Rückmeldung kann – wie die Positionsrückmeldung der Jalousiehöhe - als ein aktives Meldeobjekt oder als ein passives Statusobjekt verwendet werden.

Bei aktiv sendendem Meldeobjekt kann nach Busspannungswiederkehr die aktuelle Lamellenposition auf den Bus ausgesendet werden, wenn sich der Positionswert vom zuletzt Übertragenen unterscheidet. Die Rückmeldung kann in diesem Fall bei bekannten Positionsdaten zur Reduzierung der Buslast zeitverzögert ausgesendet werden, wobei die Verzögerungszeit global für alle Ausgänge gemeinsam eingestellt wird (vgl. "Verzögerung nach Busspannungswiederkehr").

Die Rückmeldungsfunktionen eines Ausgangs müssen auf der Parameterseite "Ax – Freigaben" (x = Nummer des Ausgangs) freigegeben sein. Erst dann sind die Parameter für die Lamellenrückmeldungen sichtbar.

- Den Parameter "Rückmeldung Lamellenposition" auf der Parameterseite "Ax – Rückmeldungen" auf "Rückmeldeobjekt ist aktives Meldeobjekt" einstellen.

Das Rückmeldeobjekt wird freigeschaltet. Die Position wird ausgesendet, sobald sich eine Änderung ergibt. Bei unbekannter Position wird kein Wert aktiv ausgesendet.

- Den Parameter "Rückmeldung Lamellenposition" auf der Parameterseite "Ax – Rückmeldungen" auf "Rückmeldeobjekt ist passives Statusobjekt" einstellen.

Das Rückmeldeobjekt wird freigeschaltet. Die Position wird nur dann als Antwort ausgesendet, wenn das Rückmeldeobjekt vom Bus ausgelesen wird. Bei unbekannter Position wird der Wert "0" beim Auslesen zurückgemeldet.

Die Rückmeldung muss als aktiv sendend eingestellt sein.

- Wenn eine Zeitverzögerung nach Busspannungswiederkehr erforderlich ist, den Parameter "Zeitverzögerung für Rückmeldung nach Busspannungswiederkehr" auf der Parameterseite "Ax – Rückmeldungen" auf "Ja" parametrieren.

Die Positionsrückmeldung wird nach Busspannungswiederkehr zeitverzögert ausgesendet. Es wird nach Ablauf der Verzögerungszeit der zuletzt statisch eingestellte Positionswert auf den Bus übertragen. In einer laufenden Verzögerungszeit wird das betroffene Rückmeldeobjekt zwar aktualisiert, es wird jedoch keine Rückmeldung aktiv ausgesendet, auch dann nicht, wenn sich ein Positionswert während der Verzögerung ändert.

- i** Verhalten der Positionsrückmeldung bei Spannungsausfall & -wiederkehr:
Bei Busspannungswiederkehr und eingeschalteter Netzspannungsversorgung des Aktors werden immer die aktuellen Positionsdaten in die Rückmeldeobjekte geschrieben. Die Positionen werden dann auch auf den Bus ausgesendet, falls die Rückmeldeobjekte aktiv sendend sind und sich die Positionsdaten von den zuletzt rückgemeldeten Daten, beispielsweise durch Handbedienung, unterscheiden. Wenn die Positionsdaten unbekannt sind, werden die Rückmeldeobjekte mit "0" initialisiert und nicht auf den Bus ausgesendet. Ohne Netzspannungsversorgung werden die angeschlossenen Antriebe nicht angesteuert, so dass auch bei Busspannungswiederkehr stets keine Positionsrückmeldung erfolgt. Bei Netzspannungswiederkehr wird das parametrisierte Verhalten ausgeführt. Die Rückmeldeobjekte werden dann aktualisiert, wenn die Busspannung eingeschaltet ist.
- i** Bei Jalousiebetrieb bewirken Positionsänderungen der Jalousie, die innerhalb der Lamellenverstellung (0 bis 100 %) liegen, keine Fahrt und somit auch keine Änderung der rückgemeldeten Positionsdaten.

Rückmeldungen 'unbekannte Position' und Antriebsbewegung

Der Jalousieaktor kann zusätzlich zur Rückmeldung von Positionswerten auch erweiterte 1 Bit Statusinformationen rückmelden und aktiv auf den Bus aussenden, sofern die Busspannung eingeschaltet ist.

Die folgenden Statusrückmeldungen sind für jeden Ausgang separat einstellbar...

- Rückmeldung einer ungültigen Position,
- Rückmeldung einer Antriebsbewegung.

Rückmeldung einer ungültigen Position:

Nach dem Einschalten der Versorgungsspannung (Busspannung und Netzspannung) oder nach einem ETS-Programmervorgang sind alle Positionsdaten eines Ausgangs unbekannt. In diesem Fall kann der Jalousieaktor bei eingeschalteter Busspannung das Rückmeldeobjekt "ungültige Position" aktualisieren (Objektwert "1"), welches dann signalisiert, dass die Objektwerte der 1 Byte Positions-Rückmeldeobjekte ungültig sind.

Die Rückmeldung einer ungültigen Position wird erst dann wieder zurückgenommen (Objektwert "0"), wenn die Positionsdaten der Jalousie, der Rolllade, der Markise oder der Lüftungsklappe per Referenzfahrt abgeglichen wurden. Ein Abgleich nur der Lamellenposition einer Jalousie bewirkt nicht das Zurücksetzen einer Statusmeldung 'ungültige Position'. Optional kann der Objektwert der Statusrückmeldung bei Änderung aktiv auf den Bus ausgesendet werden.

Bei Verwendung der automatischen Endlagenerkennung wird bis zum erfolgreichen Lernen der Fahrzeit grundsätzlich eine 'ungültige Position' zurückgemeldet. Dadurch kann durch Auswertung der Statusrückmeldung ein erfolgreicher Einlernvorgang erkannt werden.

Rückmeldung einer Antriebsbewegung:

Der Jalousieaktor kann über ein separates 1 Bit-Kommunikationsobjekt je Ausgang rückmelden, ob sich der angeschlossene Antrieb bewegt, der Ausgang also in eine beliebige Fahrtrichtung bestromt wird. Das Rückmeldeobjekt besitzt den Objektwert "1", wenn der Ausgang bestromt wird. Analog wird in das Objekt eine "0" geschrieben, wenn der betroffene Ausgang in einer beliebigen Stopp-Position verharrt. Dabei ist egal, wie der Ausgang angesteuert wurde (Kurzzeit- oder Langzeitbedienung, Positionierung, Handbedienung etc.).

Optional kann der Objektwert der Statusrückmeldung bei Änderung aktiv auf den Bus ausgesendet werden.

Bei einem Ausfall der Netzspannung am Jalousieaktor wird immer eine "0" in das Rückmeldeobjekt "Antriebsbewegung" geschrieben. Außerdem wird der Zustand der Rückmeldung ausschließlich aus dem Relaiszustand des Aktors abgeleitet. Sollte also ein Antrieb blockiert sein oder sich bereits in einer Endlage befinden, entspricht der zurückgemeldete Wert nicht dem tatsächlichen Zustand der Antriebsbewegung.

Rückmeldung einer ungültigen Position einstellen

Die Rückmeldung einer ungültigen Position kann unabhängig für jeden Ausgang freigegeben und projiziert werden. Bei freigegebenen Rückmeldungen passt die ETS in Abhängigkeit der eingestellten Betriebsart die Parametertexte an ("Rückmeldung ungültige Jalousieposition", "Rückmeldung ungültige Rollladen- / Markisenposition" oder

"Rückmeldung ungültige Lüftungsklappenposition").

Die Rückmeldung kann als ein aktives Meldeobjekt oder als ein passives Statusobjekt verwendet werden. Als aktives Meldeobjekt wird die Statusrückmeldung bei jeder Änderung des Objektwertes auf den Bus ausgesendet. In der Funktion als passives Statusobjekt erfolgt keine Telegrammübertragung bei Änderung. Hier muss der Objektwert ausgelesen werden. Die ETS setzt automatisch die zur Funktion erforderlichen Kommunikationsflags des entsprechenden Objektes.

Bei aktiv sendendem Meldeobjekt kann das Rückmeldetelegramm nach Busspannungswiederkehr zur Reduzierung der Buslast zeitverzögert ausgesendet werden, wobei die Verzögerungszeit global für alle Ausgänge gemeinsam eingestellt wird (vgl. "Verzögerung nach Busspannungswiederkehr").

Die Rückmeldungsfunktionen eines Ausganges müssen auf der Parameterseite "Ax – Freigaben" (x = Nummer des Ausganges) freigegeben sein. Erst dann sind die Parameter für die Rückmeldungen sichtbar.

- Den Parameter "Rückmeldung ungültige Jalousieposition", "Rückmeldung ungültige Rollladen- / Markisenposition" oder "Rückmeldung ungültige Lüftungsklappenposition" auf der Parameterseite "Ax – Rückmeldungen" auf "Rückmeldeobjekt ist aktives Meldeobjekt" einstellen.

Das Rückmeldeobjekt wird freigeschaltet. Es wird ein Telegramm ausgesendet, sobald sich eine Änderung ergibt (z. B. nach einem ETS-Programmivorgang, nach dem Einschalten der Versorgungsspannung oder nach einer Referenzfahrt).

- Den Parameter "Rückmeldung ungültige Jalousieposition", "Rückmeldung ungültige Rollladen- / Markisenposition" oder "Rückmeldung ungültige Lüftungsklappenposition" auf der Parameterseite "Ax – Rückmeldungen" auf "Rückmeldeobjekt ist passives Statusobjekt" einstellen.

Das Rückmeldeobjekt wird freigeschaltet. Es wird nur dann ein Telegramm als Antwort ausgesendet, wenn das Rückmeldeobjekt vom Bus ausgelesen wird.

Die Rückmeldung muss als aktiv sendend eingestellt sein.

- Wenn eine Zeitverzögerung nach Busspannungswiederkehr erforderlich ist, den Parameter "Zeitverzögerung für Rückmeldung nach Busspannungswiederkehr" auf der Parameterseite "Ax – Rückmeldungen" auf "Ja" parametrieren.

Die Rückmeldung einer ungültigen Position wird nach Busspannungswiederkehr zeitverzögert ausgesendet. Es wird nach Ablauf der Verzögerungszeit der zuletzt eingestellte Zustand des Objektwertes auf den Bus übertragen. In einer laufenden Verzögerungszeit wird keine Rückmeldung ausgesendet, auch dann nicht, wenn ein Positionswert beispielsweise durch Referenzfahrt bekannt wird.

- i** Das automatische Senden nach Busspannungswiederkehr erfolgt nur dann, wenn sich intern eine Änderung des Objektzustandes ergeben hat (beispielsweise durch Referenzfahrt während einer Handbedienung).

Rückmeldung einer Antriebsbewegung einstellen

Die Rückmeldung einer Antriebsbewegung kann unabhängig für jeden Ausgang freigegeben und projiziert werden. Die Rückmeldung kann als ein aktives Meldeobjekt oder als ein passives Statusobjekt verwendet werden. Als aktives Meldeobjekt wird die Statusrückmeldung bei jeder Änderung des Objektwertes auf den Bus ausgesendet. In der Funktion als passives Statusobjekt erfolgt keine Telegrammübertragung bei Änderung. Hier muss der Objektwert ausgelesen werden. Die ETS setzt automatisch die zur Funktion erforderlichen Kommunikationsflags des entsprechenden Objektes.

Bei aktiv sendendem Meldeobjekt kann das Rückmeldetelegramm nach Busspannungswiederkehr zur Reduzierung der Buslast zeitverzögert ausgesendet werden, wobei die Verzögerungszeit global für alle Ausgänge gemeinsam eingestellt wird (vgl. "Verzögerung nach Busspannungswiederkehr").

Die Rückmeldungsfunktionen eines Ausganges müssen auf der Parameterseite "Ax – Freigaben" (x = Nummer des Ausganges) freigegeben sein. Erst dann sind die Parameter für die Rückmeldungen sichtbar.

- Den Parameter "Rückmeldung Antriebsbewegung" auf der Parameterseite "Ax – Rückmeldungen" auf "Rückmeldeobjekt ist aktives Meldeobjekt" einstellen.
Das Rückmeldeobjekt wird freigeschaltet. Es wird ein Telegramm ausgesendet, sobald sich der angeschlossene Antrieb in Bewegung setzt oder stehen bleibt.
- Den Parameter "Rückmeldung Antriebsbewegung" auf der Parameterseite "Ax – Rückmeldungen" auf "Rückmeldeobjekt ist passives Statusobjekt" einstellen.
Das Rückmeldeobjekt wird freigeschaltet. Es wird nur dann ein Telegramm gemäß der aktuellen Antriebsbewegung als Antwort ausgesendet, wenn das Rückmeldeobjekt vom Bus ausgelesen wird.

Die Rückmeldung muss als aktiv sendend eingestellt sein.

- Wenn eine Zeitverzögerung nach Busspannungswiederkehr erforderlich ist, den Parameter "Zeitverzögerung für Rückmeldung nach Busspannungswiederkehr" auf der Parameterseite "Ax – Rückmeldungen" auf "Ja" parametrieren.

Die Rückmeldung einer Antriebsbewegung wird nach Busspannungswiederkehr zeitverzögert ausgesendet, beispielsweise dann, wenn sich der Antrieb durch das eingestellte Verhalten nach Busspannungswiederkehr in Bewegung setzt. Es wird nach Ablauf der Verzögerungszeit der zuletzt eingestellte Zustand des Objektwertes auf den Bus übertragen. In einer laufenden Verzögerungszeit wird keine Rückmeldung ausgesendet, auch dann nicht, wenn der Antrieb stoppt oder sich in Bewegung setzt.

- i** Das automatische Senden nach Busspannungswiederkehr erfolgt nur dann, wenn sich der Antrieb bei Buswiederkehr in Bewegung setzt oder wenn sich durch den Busausfall eine Änderung der Antriebsbewegung ergeben hat.

Sicherheitsfunktion

Der Jalousieaktor unterscheidet bis zu fünf verschiedene Sicherheitsfunktionen:

3 x Windalarm, 1 x Regenalarm, 1 x Frostalarm. Jede Sicherheitsfunktion verfügt über ein eigenes Kommunikationsobjekt, wodurch sich die Funktionen unabhängig voneinander aktivieren oder deaktivieren lassen. Die Sicherheitsfunktionen werden gemeinsam für alle Jalousieausgänge angelegt und konfiguriert

(vgl. Kapitel "Kanalübergreifende Funktionsbeschreibung – Sicherheitsfunktionen").

Die verschiedenen Ausgänge des Aktors können separat auf alle oder einzelne Sicherheitsfunktionen zugewiesen werden. Nur zugewiesene Ausgänge reagieren auf einen Zustandwechsel der Sicherheitsobjekte. Dabei sind für jeden Alarm getrennt die Reaktionen zu Beginn einer Alarmmeldung ("1" Telegramm) und für alle Alarme gemeinsam die Reaktion am Ende ("0" Telegramm) aller Alarmmeldungen parametrierbar (Bild 19).



Bild 19: Funktionsschaltbild der kanalorientierten Sicherheitsfunktionen

Die Zuordnung eines Ausgangs auf die Windalarne, auf den Regenalarm und auf den Frostalarm erfolgt unabhängig. Wenn ein Ausgang mit mehreren Alarmen verknüpft ist, entscheidet die eingestellte Priorität, welcher Alarm sich durchsetzt und ausgeführt wird. Dabei übersteuert ein Alarm mit einer höheren Priorität die Alarme mit den niedrigeren Prioritäten. Sobald ein Sicherheitsalarm mit einer höheren Priorität beendet wurde, wird der Sicherheitsalarm mit der untergeordneten Priorität ausgeführt, sofern der untergeordnete Sicherheitsalarm aktiv ist.

Die Prioritätsreihenfolge der Windalarne im Vergleich zum Frostalarm oder zum Regenalarm ist auf der Parameterkarte "Sicherheit" kanalübergreifend parametrierbar. Die drei Windalarne besitzen zueinander unveränderbar die gleiche Priorität (logisches ODER). Das letzte Telegrammupdate auf die Windalarm-Objekte entscheidet, welcher Windalarm ausgeführt wird. Der Windalarm ist erst dann vollständig deaktiviert, wenn alle drei Objekte inaktiv ("0") sind. Ein Ausgang im aktiven Sicherheitsalarm wird verriegelt, d. h. es wird eine Ansteuerung des betroffenen Ausgangs über den Bus durch eine direkte Bedienung (Kurzzeit,- Langzeittelegramm, Szenen, Positionierung, Zentral) oder durch eine Sonnenschutzfunktion verhindert. Lediglich eine Zwangsstellung und eine Handbedienung vor Ort am Gerät sind höher priorisiert, sodass diese Funktionen eine Sicherheitsverriegelung übersteuern können. Am Ende einer Zwangsstellung oder einer Handbedienung wird die Sicherheitsreaktion wieder neu ausgeführt, wenn ein zugewiesener Sicherheitsalarm noch aktiv ist.

Sicherheitsalarme zuweisen

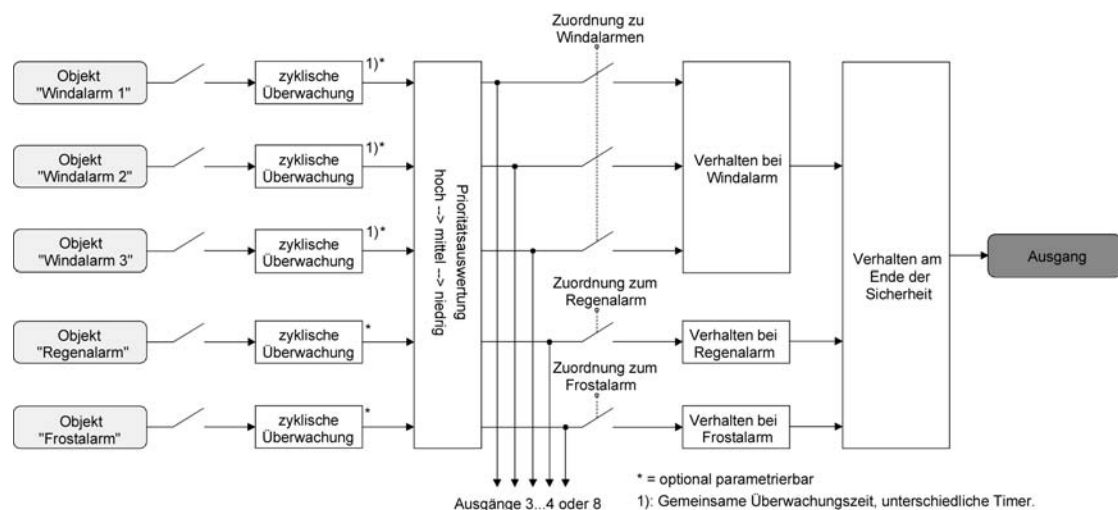
Die Zuweisungen der einzelnen Sicherheitsalarme können separat für jedem Ausgang getroffen werden. Die Kanaluweisung erfolgt auf der Parameterseite "Ax – Sicherheit" (x = Nummer des Ausgangs).

Die Sicherheitsfunktionen müssen auf der Parameterseite "Sicherheit" global freigegeben sein, bevor die Zuweisungen zu den Ausgängen konfiguriert werden.

Die Sicherheitsfunktion eines Ausgangs muss auf der Parameterseite "Ax – Freigaben" (x = Nummer des Ausgangs) freigegeben sein. Erst dann sind die kanalorientierten Parameter für die Sicherheitsfunktion sichtbar.

- Falls eine Zuweisung zu den Windalarmen erforderlich ist, den Parameter "Zuordnung zu Windalarmen" auf den oder die benötigten Windalarne einstellen.
Der Ausgang ist den angegebenen Windalarmen zugewiesen.
- Falls eine Zuweisung zum Regenalarm erforderlich ist, den Parameter "Zuordnung zu Regenalarm" auf "Ja" einstellen.
Der Ausgang ist dem Regenalarm zugewiesen.
- Falls eine Zuweisung zum Frostalarm erforderlich ist, den Parameter "Zuordnung zu Frostalarm" auf "Ja" einstellen.
Der Ausgang ist dem Frostalarm zugewiesen.

- i** Wenn ein Ausgang einem Alarm zugewiesen ist, der nicht global freigegeben wurde, ist die Zuweisung ohne Funktion.
- i** Weitere Hinweise zum Aktivieren oder Deaktivieren eines Sicherheitsalarms, zur Einstellung der Priorität sowie zur zyklischen Überwachung können im Kapitel "Kanalübergreifende Funktionsbeschreibung – Sicherheitsfunktionen" nachgelesen werden.

Verhalten zu Beginn eines Sicherheitsalarms einstellen

Das Verhalten eines Ausgangs zu Beginn eines Sicherheitsalarms ist für jeden Alarm getrennt parametrierbar (Windalarne gemeinsam, Regen- und Frostalarne getrennt). Die Einstellung des Alarmverhaltens erfolgt auf der Parameterseite "Ax – Sicherheit" (x = Nummer des Ausgangs). Zu Beginn eines Sicherheitsalarms verriegelt der Aktor die betroffenen Ausgänge, d. h. es wird eine Ansteuerung über den Bus durch eine direkte Bedienung oder durch eine Sonnenschutzfunktion verhindert.

In Abhängigkeit der eingestellten Betriebsart passt die ETS die Textbezeichnung der Parametereinstellungen an ("auffahren" ↔ "Klappe öffnen" / "abfahren" ↔ "Klappe schließen").

Die Sicherheitsfunktionen müssen auf der Parameterseite "Sicherheit" global freigegeben sein.

Die Sicherheitsfunktion eines Ausgangs muss auf der Parameterseite "Ax – Freigaben" (x = Nummer des Ausgangs) freigegeben sein. Erst dann sind die kanalorientierten Parameter für die Sicherheitsfunktion sichtbar.

Das Verhalten bei einem Sicherheitsalarm ist nur dann einstellbar, wenn der betroffene Ausgang dem entsprechenden Alarm zugewiesen ist. Die alarmabhängigen Parametrierungen unterscheiden sich nicht, so dass die Parameterauswahl im Folgenden nur exemplarisch einmal beschrieben wird.

- Den Parameter "Verhalten bei ..." einstellen auf "keine Reaktion".
Zu Beginn des Alarms wird der Ausgang verriegelt und das Relais des Ausgangs zeigt keine Reaktion. Zu diesem Zeitpunkt ablaufende Fahrten werden noch vollständig zu Ende ausgeführt.
 - Den Parameter "Verhalten bei ..." einstellen auf "auffahren" oder "Klappe öffnen".
Der Aktor fährt den Behang nach oben oder öffnet die Lüftungsklappe zu Beginn des Alarms und verriegelt den Ausgang dann.
 - Den Parameter "Verhalten bei ..." einstellen auf "abfahren" oder "Klappe schließen".
Der Aktor fährt den Behang nach unten oder schließt die Lüftungsklappe zu Beginn des Alarms und verriegelt den Ausgang dann.
 - Den Parameter "Verhalten bei ..." einstellen auf "stopp".
Zu Beginn des Alarms steuert der Aktor die Relais des Ausgangs in die Position "stopp" und verriegelt den Ausgang. Dadurch wird eine evtl. ablaufende Antriebsfahrt unterbrochen.
- i** Die Sicherheitsfahrzeit eines Ausgangs in die Endlagen wird bestimmt durch den Parameter "Fahrzeit" auf der Parameterseite "Ax - Zeiten" oder durch die eingelernte Fahrzeit bei automatischer Endlagenerkennung. Dabei leitet sich eine Sicherheitsfahrt wie der Langzeitbetrieb aus der Fahrzeit ab. Abwärtsfahrt: Fahrzeit + 20 %; Aufwärtsfahrt: Fahrzeit + 20 % + parametrisierte oder eingelernte Fahrzeitverlängerung. Sicherheitsfahrten sind nicht nachtriggerbar.
- i** Eine Lamellennachführung bei Jalousien am Ende von Sicherheitsfahrten in die Endlagen wird nicht ausgeführt.

Verhalten am Ende aller Sicherheitsalarme einstellen

Der Jalousieaktor löst erst dann die Sicherheitsverriegelung eines Ausgangs, wenn alle dem Ausgang zugewiesenen Sicherheitsalarme inaktiv werden. Im Anschluss zeigt der betroffene Ausgang das parametrisierte "Verhalten am Ende der Sicherheit". Die Einstellung dieses Verhaltens erfolgt auf der Parameterseite "Ax – Sicherheit" (x = Nummer des Ausgangs) gemeinsam für alle Alarme.

In Abhängigkeit der eingestellten Betriebsart passt die ETS die Textbezeichnung der Parametereinstellungen an ("auffahren" ↔ "Klappe öffnen" / "abfahren" ↔ "Klappe schließen").

Die Sicherheitsfunktionen müssen auf der Parameterseite "Sicherheit" global freigegeben sein.

Die Sicherheitsfunktion eines Ausgangs muss auf der Parameterseite "Ax – Freigaben" (x = Nummer des Ausgangs) freigegeben sein. Erst dann sind die kanalorientierten Parameter für die Sicherheitsfunktion sichtbar.

- Den Parameter "Verhalten am Ende der Sicherheit" einstellen auf "keine Reaktion".
Am Ende aller Sicherheitsalarme wird der Ausgang freigegeben und das Relais des Ausgangs zeigt keine Reaktion. Zu diesem Zeitpunkt ablaufende Fahrten werden zu Ende ausgeführt.
- Den Parameter "Verhalten am Ende der Sicherheit" einstellen auf "auffahren" oder "Klappe öffnen".
Der Aktor gibt den Ausgang am Ende aller Sicherheitsalarme frei und fährt den Behang nach oben oder öffnet die Lüftungsklappe.
- Den Parameter "Verhalten am Ende der Sicherheit" einstellen auf "abfahren" oder "Klappe schließen".
Der Aktor gibt den Ausgang am Ende aller Sicherheitsalarme frei und fährt den Behang nach unten oder schließt die Lüftungsklappe.

- Den Parameter "Verhalten am Ende der Sicherheit" einstellen auf "stopp".
Am Ende aller Sicherheitsalarme wird der Ausgang freigegeben und der Aktor steuert die Relais des Ausgangs in die Position "stopp". Dadurch wird eine evtl. ablaufende Antriebsfahrt unterbrochen.
 - Den Parameter "Verhalten am Ende der Sicherheit" einstellen auf "Position nachführen".
Am Ende aller Sicherheitsalarme wird der zuletzt vor der Sicherheitsfunktion statisch eingestellte oder der während der Sicherheitsfunktion nachgeführte und intern abgespeicherte Zustand am Ausgang eingestellt. Dabei werden die Positionsobjekte, das Langzeitobjekt und die Szenenfunktion nachgeführt.
- i** Bei Einstellung "Position nachführen": Der Jalousieaktor kann nur dann absolute Positionen (Positionstelegramm, Szenenwert) bei Sicherheitsfreigabe nachführen, wenn die Positionsdaten bekannt sind und Positionen vorgegeben wurden. Andernfalls wird zum Zeitpunkt der Sicherheitsfreigabe keine Reaktion ausgeführt.
Positionsdaten können nachgeführt werden, wenn vor der Sicherheitsfunktion eine Position definiert eingestellt war oder wenn während der Sicherheitsverriegelung ein neues Positionstelegramm über die Positionierungsobjekte empfangen wurde. Im zuletzt genannten Fall wird eine Referenzfahrt bei Sicherheitsfreigabe gefahren, wenn die Position vor oder während der Sicherheitsverriegelung unbekannt war.
Auch werden bekannte Lamellenpositionen wie beschrieben nachgeführt. Das erfolgt auch dann, wenn die Jalousiehöhe unbekannt ist.
Langzeitfahrten (Fahrt ohne Positionsvorgabe) werden hingegen immer nachgeführt.
- i** Das eingestellte "Verhalten am Ende der Sicherheit" wird nur dann ausgeführt, wenn der Ausgang nach dem Ende aller Sicherheitsalarme in den direkten Betrieb übergeht. Bei einem aktivierten Sonnenschutz (unabhängig von der eingestellten Priorität zu direktem Betrieb) wird dieser ausgeführt.

Sonnenschutzfunktion - Allgemein

Für jeden Ausgang des Jalousieaktors kann separat eine Sonnenschutzfunktion konfiguriert und ausgeführt werden. Ein Sonnenschutz wird in der Regel mit Jalousien, Rollläden oder Markisen kombiniert und ermöglicht so beispielsweise die intelligente Beschattung von Räumen, Terrassen oder Balkonen bei Sonnenschein - auch abhängig von Sonnenwinkel und -intensität (Bild 20)



Bild 20: Prinzip eines Sonnenschutzes (Beispiele)

Die Sonnenschutz-Funktionen des Jalousieaktors sind auf viele Anwendungsfälle anpassbar. Bei einfachen Anwendungen – beispielsweise bei richtungsunabhängiger Messung der Sonnenintensität durch einen Helligkeitssensor – lassen sich die angesteuerten Behänge ganz oder teilweise schließen, so dass eine störende Sonneneinstrahlung vermieden werden kann. In solchen Anwendungen wertet die Sonnenschutzfunktion lediglich das 1 Bit-Sonnensignal des Helligkeitssensors oder eines ähnlichen Sensors (z. B. Wetterstation mit Grenzwertüberwachung) aus und veranlasst das Schließen oder Öffnen der angesteuerten Behänge auf fest parametrisierte oder auch auf variabel über den Bus vorgegebene Positionen.

Bei erweiterten Anwendungen – beispielsweise bei Beschattungssteuerungen durch Wetterstationen, die zusätzlich den Sonnenwinkel abhängig von Astrokoordinaten auswerten und Behang als auch Lamellenpositionen dynamisch vorgeben – kann die Sonnenschutzfunktion durch eine Automatik-Steuerung ergänzt werden. In solchen Anwendungen wertet die Sonnenschutz-Funktion zusätzliche Bus-Kommunikationsobjekte aus, worüber die Automatik-Steuerung im Betrieb des Jalousieaktors freigegeben oder gesperrt

werden kann. Dadurch ergibt sich eine Vielzahl von Kombinationsmöglichkeiten mit intelligenten Jalousiesteuerungssystemen.

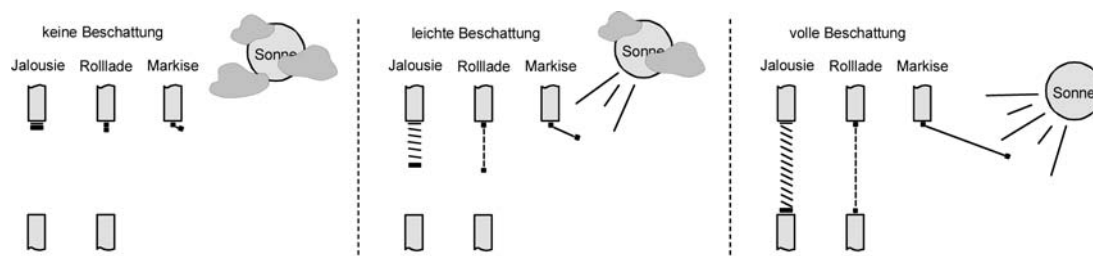
Schon bei einfachen Sonnenschutz-Anwendungen können Lamellenpositionen von Jalousien zur Anpassung einer individuellen Beschattungssituation fest oder variabel nachkorrigiert werden. Dazu kann ein Lamellenoffset in der ETS-Parametrierung statisch eingestellt werden – beispielsweise zur Anpassung der Sonnenreflektion in Abhängigkeit der Gebäudesituation – oder zusätzlich über ein Bus-Kommunikationsobjekt dynamisch vorgegeben werden – z. B. zur 'manuellen' Nachkorrektur der Lamellenöffnung durch Personen in einem Raum oder durch eine zentrale Gebäudesteuerung.

In allen Fällen ist auch die Priorität zwischen einem eintreffenden Sonnenschein- oder Automatik-Telegramm und dem direkten Betrieb eines Ausgangs (Kurzzeit,- Langzeittelegramm, Szenen, Positionierung, Zentral) in der ETS einstellbar. Auf diese Weise kann eine Sonnenschutz-Position, beispielsweise durch eine 'manuelle' Bedienung an einem Tastsensor im Raum, beeinflusst und die Sonnenschutz-Funktion unterbrochen werden. Alternativ kann ein direkter Betrieb den Sonnenschutz nicht unterbrechen, der Ausgang wird also verriegelt.

Eine Sonnenschutz-Funktion kann durch eine Sicherheitsfunktion, durch eine Zwangsstellung oder auch durch eine Handbedienung vor Ort am Gerät übersteuert werden, da diese Funktionen des Jalousieaktors unveränderbar eine höhere Priorität besitzen. Am Ende einer der genannten Funktionen mit einer höheren Priorität wird die Reaktion wie zu Beginn des Sonnenschutzes wieder neu ausgeführt, wenn eine Sonnenschutz-Funktion zu diesem Zeitpunkt noch aktiv ist.

Der Jalousieaktor unterscheidet zwei Sonnenschutz-Konfigurationen. Es kann der einfache Sonnenschutz oder alternativ der erweiterte Sonnenschutz freigeschaltet werden.

Sonnenschutzfunktion - Einfacher Sonnenschutz

Im einfachen Sonnenschutz wird die Sonnenbeschattung über das 1 Bit-Kommunikationsobjekt "Sonne / Beschattung Fassade" aktiviert und deaktiviert. Die Polarität dieses Objektes ist in der ETS einstellbar. Der Sonnenschutz wird erst dann aktiviert, sobald das Objekt gemäß der eingestellten Polarität "Sonnenschein" signalisiert bekommt. Nach einem ETS-Programmiervorgang oder nach dem Einschalten der Versorgungsspannung muss das Objekt auch bei invertierter Polarität zunächst vom Bus beschrieben werden, bis dass der Sonnenschutz aktiviert wird.

Ein neu empfangener Objektwert (Sonne / Beschattung Anfang oder Sonne / Beschattung Ende) kann optional zeitverzögert ausgewertet werden. Auf diese Weise ist es möglich, kurze Helligkeitsreflexe – beispielsweise hervorgerufen durch leichte Bewölkung oder durch Gewitter – zu unterdrücken. Ein Update auf das Objekt "Sonne / Beschattung Fassade" (aktiviert nach aktiviert) bewirkt die Reaktivierung des Sonnenschutzes, wenn dieser zuvor durch eine direkte Bedienung gemäß eingestellter Priorität beeinflusst und ggf. wieder freigegeben wurde.

Zu Beginn der Sonnenbeschattung kann die Reaktion eines betroffenen Ausgangs in der ETS eingestellt werden. Dabei ist es u. A. möglich, fest parametrierte oder über den Bus vorgegebene und somit variable Positionswerte anzufahren. Eine variable Vorgabe von Sonnenschutz-Positionen ist beispielsweise durch Tastsensoren oder Visualisierungen möglich. Zusätzlich kann bei einer definierten Sonnenschutz-Positionierung eine Referenzfahrt erzwungen werden. Dadurch wird sichergestellt, dass identische Behangpositionen von verschiedenen Ausgängen bei einer Sonnenschutz-Positionierung synchron angefahren werden.

Auch ist die Reaktion am Ende einer Sonnenbeschattung einstellbar. In dieser Situation kann der Behang in eine Endlagenposition fahren, gestoppt werden oder keine besondere Reaktion zeigen. Auch ist das Nachführen von Positionen möglich.

In der ETS-Parametrierung kann durch Einstellung einer Priorität festgelegt werden, ob der Sonnenschutz durch den direkten Betrieb beeinflusst werden kann, oder ob ein Telegramm "Sonne / Beschattung Fassade" den entsprechenden Ausgang in der Sonnenschutz-Position verriegelt. Grundsätzlich besitzen die Funktionen "Handbedienung", "Zwangsstellung" und "Sicherheit" eine höhere Priorität, so dass diese Funktionen einen

Sonnenschutz übersteuern können, diesen aber nicht beenden. So wird am Ende einer Funktion mit einer höheren Priorität wieder die Sonnenschutzreaktion neu ausgeführt, wenn über das Objekt "Sonne / Beschattung Fassade" weiterhin Sonnenschein signalisiert wird.

- i** Für den einfachen Sonnenschutz ist zu beachten: Nach einem ETS-Programmierungsvorgang ist eine Sonnenschutzfunktion stets deaktiviert. Ein aktivierter Sonnenschutz (unabhängig von der eingestellten Priorität zum direkten Betrieb) bleibt auch nach einem Spannungsausfall aktiv, solange die Netzspannungsversorgung noch eingeschaltet ist. Die zuletzt ausgeführte Sonnenschutzreaktion wird somit am Ende eines zeitweisen oder permanenten Handbetriebs falls die Handbedienung bei Busausfall freigegeben ist auch ohne Busspannung wieder ausgeführt.

Das Prinzipschaltbild des einfachen Sonnenschutzes (Bild 21) und soll verdeutlichen, wie Sensorkomponenten beispielhaft an den einfachen Sonnenschutz angebunden werden.



Bild 21: Prinzipschaltbild des einfachen Sonnenschutzes

Das Funktionsschaltbild (Bild 22) zeigt alle möglichen Funktionen des einfachen Sonnenschutzes. Aus Gründen der Übersicht sind die Funktionen mit der höheren Priorität (Handbedienung, Zwangsstellung, Sicherheitsfunktion) nicht mit eingezeichnet.

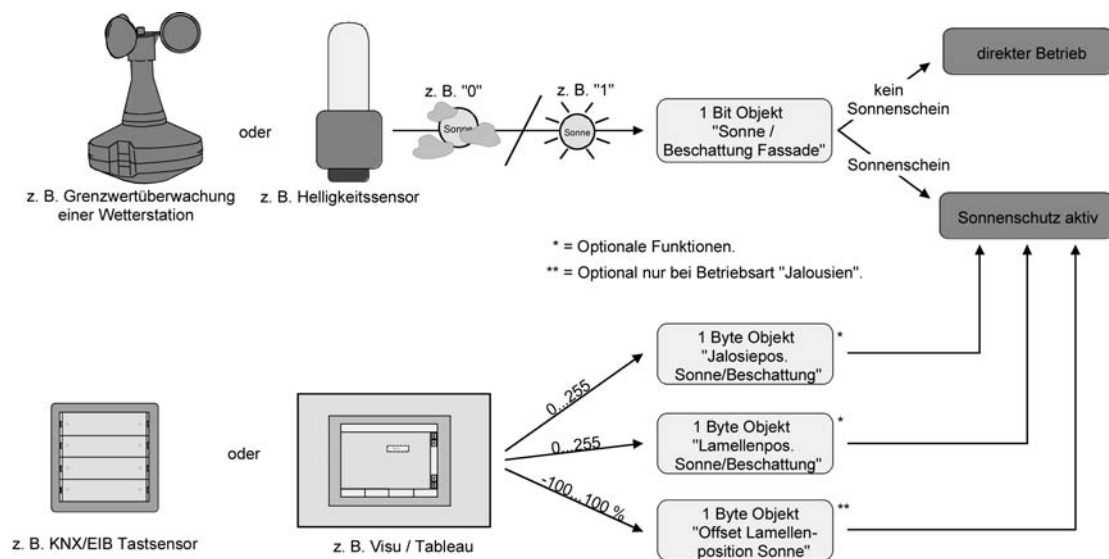

Bild 22: Funktionsschaltbild des einfachen Sonnenschutzes

Sonnenschutzfunktion - Erweiterter Sonnenschutz

Der erweiterte Sonnenschutz besitzt die Grundfunktionseigenschaften des einfachen Sonnenschutzes. Zusätzlich kann eine Automatik-Steuerung realisiert werden. Auf diese Weise können Jalousiesteuerungssysteme zur Sonnenstandsnachführung von Behang- und Lamellenposition - wie beispielsweise eine Wetterstation mit Kombinationssensor - als Automatik-Funktion an den Jalousieaktor über den Bus angebunden werden.

Im erweiterten Sonnenschutz wird die Sonnenbeschattung über das 1 Bit-Kommunikationsobjekt "Sonne / Beschattung Fassade" aktiviert und deaktiviert. Eine Reaktion am Ausgang auf das Sonnentelegramm zeigt sich jedoch erst dann, wenn die Automatik-Steuerung aktiviert ist. Andernfalls ist die Sonnenschutz-Funktion vollständig deaktiviert.

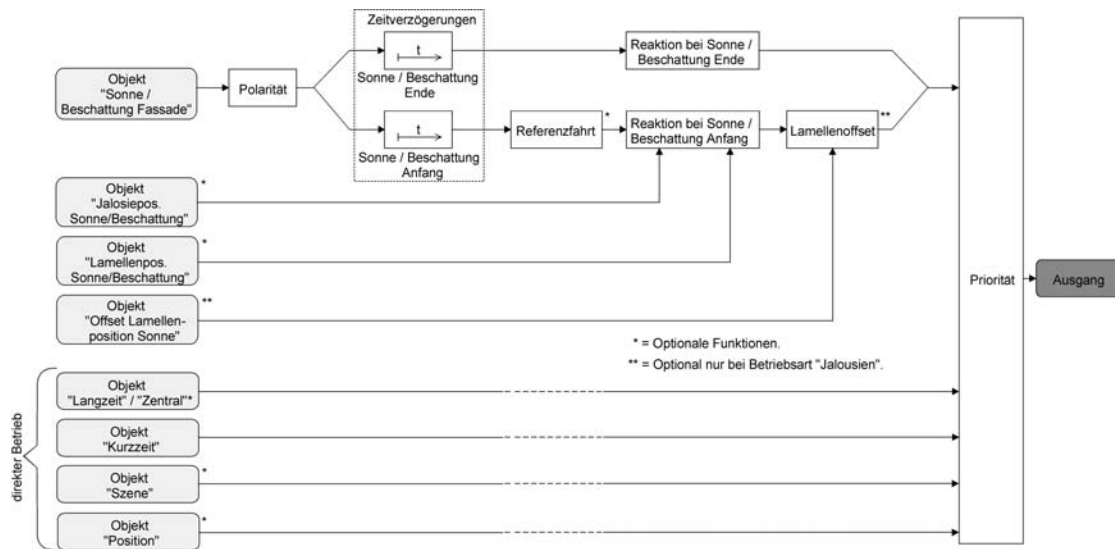
Bei der Aktivierung der Automatik über das entsprechende Objekt werden zwei Fälle unterschieden...

- **Sofortige Nachführung der Sonnenbeschattung:**
Der Automatik-Betrieb wird aktiviert, sobald das Objekt 15 "Automatik" ein "1"-Telegramm empfängt. Der Ausgang reagiert sofort auf die Aktivierung und zeigt das in Abhängigkeit des Sonnenzustandes (Sonne / Beschattung Anfang oder Sonne / Beschattung Ende) eingestellte Verhalten. Der Sonnenzustand wird aus dem Objekt "Sonne / Beschattung Fassade" gemäß eingestellter Polarität - ggf. nach Ablauf der Verzögerungen - abgeleitet.
Nach einem ETS-Programmiervorgang oder nach dem Einschalten der Versorgungsspannung ist das Objekt "Sonne / Beschattung Fassade" mit "0" initialisiert und wird – im Unterschied zum einfachen Sonnenschutz – sofort gemäß eingestellter Polarität ausgewertet, so dass beim Aktivieren der Sonnenschutz-Automatik unmittelbar eine Sonnenbeschattung erfolgen kann. Der Empfang eines "0"-Telegramms auf das Objekt "Automatik" beendet den Automatik-Betrieb immer – unabhängig vom Objektzustand "Sonne / Beschattung Fassade".

Anwendungsbeispiel:

Ein privates Wohnhaus mit Wintergarten. Der Wintergarten besitzt Jalousien zur Sonnenbeschattung. Bei Benutzung des Wintergartens wird der Automatik-Betrieb – z. B. durch einen Tastsensor an der Wand – aktiviert. Der Jalousieaktor führt dann sofort die Beschattung aus, wenn zuvor Sonnenschein erkannt wurde. Der Aktor führt das parametrisierte Verhalten am Ende von Sonne / Beschattung aus, wenn bei der Aktivierung des Automatik-Betriebs kein Sonnenschein erkannt wird.

- **Aktivieren der Sonnenbeschattung erst bei nächstem Update:**
In dieser Konfiguration kann die Polarität des Automatik-Objektes eingestellt werden. Der Automatik-Betrieb wird aktiviert, sobald das Objekt 16 "Automatik" gemäß Polarität auf 'aktiv' eingestellt wird. Eine Reaktion am Ausgang zeigt sich jedoch erst dann, wenn über "Sonne / Beschattung Fassade" eine neue Zustandsänderung ("0" → "1" oder "1" → "0") erkannt wird. Dabei gibt der neue Sonnenzustand (Sonne / Beschattung Anfang oder Sonne / Beschattung Ende) gemäß eingestellter Polarität unmittelbar das Verhalten des Ausgangs vor.
Nach einem ETS-Programmiervorgang oder nach dem Einschalten der Versorgungsspannung muss das Objekt "Automatik" auch bei invertierter Polarität zunächst vom Bus beschrieben werden, bis dass der Automatik-Betrieb aktiviert wird. Der Empfang eines Telegramms 'Automatik deaktiviert' auf das Objekt "Automatik" beendet den Automatik-Betrieb immer – unabhängig vom Objektzustand "Sonne / Beschattung Fassade".

Anwendungsbeispiel:

Ein Bürogebäude verfügt über mehrere Jalousien zur Sonnenbeschattung der einzelnen Büroräume. In den frühen Morgenstunden wird an einer zentralen Stelle im Gebäude – z. B. beim Pförtner – die Sonnenschutz-Automatik aktiviert. Die Jalousien fahren jedoch erst dann in die Beschattungs-Positionen, wenn tatsächlich für die betroffenen Gebäudefassaden Sonnenschein gemeldet wird.

Das Verhalten am Ende des Automatik-Betriebs wird separat in der ETS konfiguriert und immer dann ausgeführt, wenn die Automatik beendet wird und zu diesem Zeitpunkt keine Funktion mit einer höheren Priorität aktiv ist. In dieser Situation kann der Behang in eine Endlagenposition fahren, gestoppt werden oder keine besondere Reaktion zeigen. Auch ist das Nachführen von Positionen möglich.

Sperrfunktionen des erweiterten Sonnenschutzes:

Bei sofortiger Nachführung der Sonnenbeschattung kann der Automatik-Betrieb optional durch ein zusätzliches Kommunikationsobjekt gesperrt werden. Die Objekte "Automatik" und "Automatik sperren" sind miteinander logisch verknüpft (UND mit Rückführung). Bei aktivierter Sperrung wird der Automatik-Betrieb zurückgesetzt und somit abgebrochen. Der betroffene Ausgang zeigt dann das Verhalten am Ende des Automatik-

Betriebs. Der Automatik-Betrieb lässt sich erst dann wieder aktivieren, wenn das Sperrobject freigegeben wird und in das Objekt 15 "Automatik" erneut eine "1" geschrieben wird. Aktivierungen des Automatik-Betriebs während einer aktiven Sperrung werden ignoriert.

Anwendungsbeispiel zur Sperrung des Automatik-Betriebs:

Ein Büroraum verfügt über Jalousien zur Sonnenbeschattung. Im Raum befindet sich ein Tastsensor an der Wand, der bei Betätigung den Automatik-Betrieb aktivieren oder auch deaktivieren kann. Bei aktivierter Automatik wird ggf. sofort eine Sonnenbeschattung ausgeführt. Somit können Personen im Raum in Abhängigkeit der Tageszeit oder bei unangenehmer oder störender Sonneneinstrahlung selbst entscheiden, ob eine automatische Sonnenbeschattung erfolgen soll, oder nicht.

Im Bürogebäude wird an einer zentralen Stelle – z. B. beim Pförtner – bei Bedarf die Sonnenschutz-Automatik gesperrt. Auf diese Weise kann das automatische Ansteuern der Jalousien beispielsweise bei einem Service (Fensterputzer o. ä.) unterbunden werden. Bei Freigabe der Sperrung – beispielsweise nach Feierabend – kann der Automatik-Betrieb erst dann wieder aktiviert werden, wenn bei Bedarf eine neue Aktivierung raumbezogen erfolgt.

Zusätzlich ist auch der direkte Betrieb eines Ausgangs über ein unabhängiges Sperrobject sperrbar. Bei aktivierter Sperrung kann ein direkter Betrieb unabhängig der eingestellten Priorität den Sonnenschutz nie übersteuern. Auch 'außerhalb' des Sonnenschutzes ist der direkte Betrieb dann ohne Funktion. Während einer Sperrung werden eintreffende Telegramme des direkten Betriebs vollständig ignoriert (es werden dann auch keine vom Bus empfangene Positionen nachgeführt).

Wenn die Sperrung zum Zeitpunkt einer ablaufenden Fahrbewegung, die durch einen direkten Betrieb eingeleitet wurde, empfangen wird, wird die Fahrt noch zu Ende ausgeführt. Erst danach wird der direkte Betrieb gesperrt.

Anwendungsbeispiel zur Sperrung des direkten Betriebs:

Ein Bürogebäude verfügt über mehrere Jalousien zur Sonnenbeschattung der einzelnen Büroräume. Tagsüber zur Arbeitszeit soll die Sonnenbeschattung automatisch erfolgen. Ein direkter Betrieb – beispielsweise über einen einfachen Jalousietastsensor an der Wand – soll am Tage unterdrückt werden. Dazu sperrt z. B. der Pförtner oder eine Gebäudeleittechnik den direkten Betrieb. Erst nach Feierabend soll für die Reinigungskräfte auch eine direkte Ansteuerung der Jalousien möglich sein. In diesem Fall kann der direkte Betrieb wieder für die Abend- oder Nachtstunden zentral freigegeben werden.

Die Sperrfunktionen der Automatik und des direkten Betriebs können auch miteinander kombiniert werden, so dass jederzeit bedarfsgerecht ein Eingriff in die Sonnenschutz-Steuerung möglich ist.

Sonnenscheinsignal im erweiterten Sonnenschutz:

Beim Sonnenschutz wird über das Kommunikationsobjekt "Sonne / Beschattung Fassade" der Sonnenzustand empfangen. Es wird entschieden, ob eine Sonnenbeschattung erforderlich ist, oder nicht. Beim erweiterten Sonnenschutz erfolgt die Auswertung des Sonnensignals jedoch nur dann, wenn auch der Automatik-Betrieb aktiviert ist.

Ein neu empfangener Objektwert über "Sonne / Beschattung Fassade" kann optional zeitverzögert ausgewertet werden. Auf diese Weise ist es möglich, kurze Helligkeitsreflexe – beispielsweise hervorgerufen durch leichte Bewölkung oder durch Gewitter – zu unterdrücken. Die Zeitverzögerung wird bei einem Objektupdate auf "Sonne / Beschattung Fassade" auch bei deaktiviertem Automatik-Betrieb gestartet, so dass der neu empfangene Sonnenzustand bei anschließend aktivierter Automatik ggf. verzögert in Erscheinung tritt.

Ein Update auf das Objekt "Sonne / Beschattung Fassade" von aktiv nach aktiv oder von inaktiv nach inaktiv zeigt im erweiterten Sonnenschutz – als Unterschied zum einfachen Sonnenschutz – grundsätzlich keine Reaktion. Es muss ein Zustandswechsel erkannt werden, um das Verhalten eines Ausgangs zu beeinflussen. Auch bewirkt nur ein Update des Sonnenzustandes nicht die Aktivierung der Automatik.

Zu Beginn einer Sonnenbeschattung kann bei aktivem Automatik-Betrieb die Reaktion eines betroffenen Ausgangs in der ETS separat eingestellt werden. Dabei ist es u. A. möglich, fest parametrisierte oder über den Bus vorgegebene und somit variable Positionswerte anzufahren.

Eine variable Vorgabe von Sonnenschutz-Positionen ist beispielsweise durch eine Wetterstation zur Sonnenstandsnachführung möglich.

Zusätzlich kann bei einer definierten Sonnenschutz-Positionierung eine Referenzfahrt erzwungen werden. Dadurch wird sichergestellt, dass identische Behangpositionen von verschiedenen Ausgängen bei einer Sonnenschutz-Positionierung synchron angefahren werden.

Am Ende einer Sonnenbeschattung bei aktivem Automatik-Betrieb ist die Reaktion eines Ausgangs ebenfalls separat parametrierbar. Auch dabei ist es u. A. möglich, fest parametrierte Positionswerte anzufahren.

In der ETS-Parametrierung kann durch Einstellung einer Priorität festgelegt werden, ob die Auswertung des Sonnenscheinsignals im Automatik-Betrieb durch den direkten Betrieb beeinflusst werden kann, oder ob ein Automatik-Betrieb den entsprechenden Ausgang im Sonnenschutz grundsätzlich verriegelt. Die Funktionen "Handbedienung", "Zwangsstellung" und "Sicherheit" besitzen unveränderbar eine höhere Priorität, so dass diese Funktionen einen Sonnenschutz inkl. Automatik übersteuern können, diesen aber nicht beenden. So wird am Ende einer Funktion mit einer höheren Priorität wieder die Sonnenschutzreaktion neu ausgeführt, wenn die Sonnenschutz-Automatik weiterhin aktiv ist.

Ein Update auf das Objekt "Automatik" (aktiviert nach aktiviert) bewirkt die Reaktivierung des Sonnenschutzes, wenn dieser zuvor durch eine direkte Bedienung gemäß niedrigerer Priorität beeinflusst oder abgebrochen wurde.

Das Prinzipschaltbild des erweiterten Sonnenschutzes (Bild 23) und soll verdeutlichen, wie Sensorkomponenten beispielhaft an den erweiterten Sonnenschutz angebunden werden.



Bild 23: Prinzipschaltbild des erweiterten Sonnenschutzes
(zur Vereinfachung ohne Sperrfunktionen)

Das Funktionsschaltbild (Bild 24) zeigt alle möglichen Funktionen des erweiterten Sonnenschutzes. Aus Gründen der Übersicht sind die Funktionen mit der höheren Priorität (Handbedienung, Zwangsstellung, Sicherheitsfunktion) nicht mit eingezeichnet.

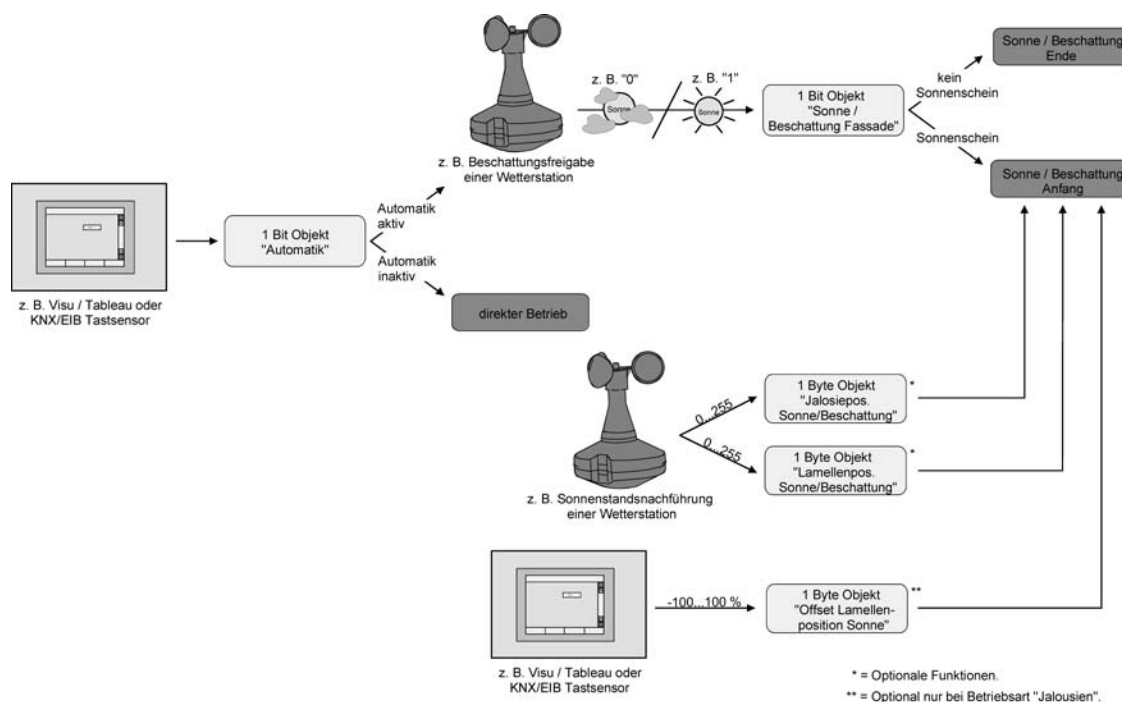

Bild 24: Funktionsschaltbild des erweiterten Sonnenschutzes

- i** Für den erweiterten Sonnenschutz ist zu beachten:
Nach einem ETS-Programmierungsvorgang ist eine Sonnenschutzfunktion inkl. einer Sonnenschutz-Automatik stets deaktiviert. Ein aktivierter Sonnenschutz (unabhängig von der eingestellten Priorität zum direkten Betrieb) bleibt auch nach einem Busspannungsausfall aktiv, solange die Netzspannungsversorgung noch eingeschaltet ist. Die zuletzt ausgeführte Sonnenschutzreaktion wird somit am Ende eines zeitweisen oder permanenten Handbetriebs falls die Handbedienung bei Busausfall freigegeben ist auch ohne Busspannung wieder ausgeführt.

Art des Sonnenschutzes einstellen

Separat für jeden Ausgang kann die Art des Sonnenschutzes eingestellt werden. Die Einstellung legt fest, ob der einfache oder der erweiterte Sonnenschutz konfiguriert wird.

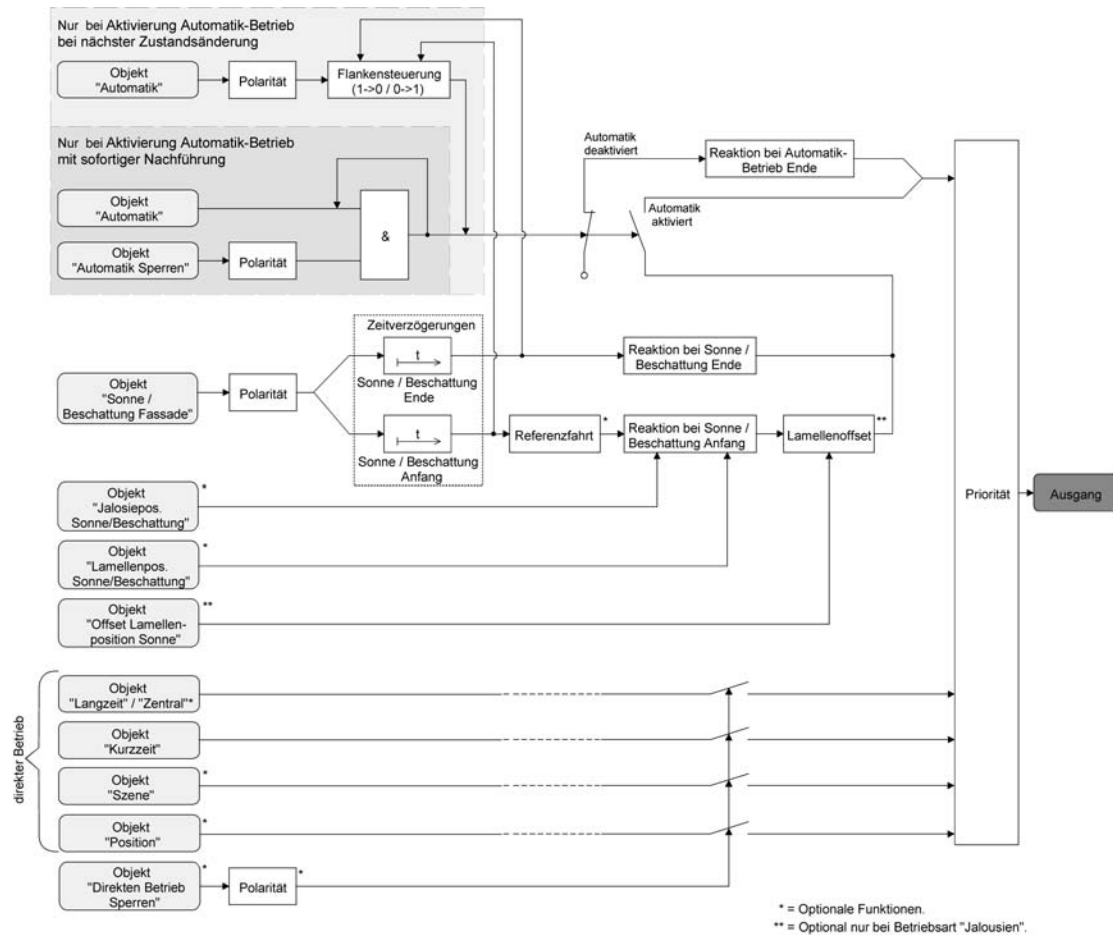
Die Sonnenschutz-Funktion muss auf der Parameterseite "Ax – Freigaben" (x = Nummer des Ausgangs) freigegeben sein, damit die Parameter des Sonnenschutzes sichtbar sind.

- Den Parameter "Art des Sonnenschutzes" auf der Parameterseite "Ax – Sonnenschutz" auf "einfacher Sonnenschutz" einstellen.
Der einfache Sonnenschutz ist konfiguriert. Es werden die erforderlichen Parameter und Kommunikationsobjekte sichtbar.
- Den Parameter "Art des Sonnenschutzes" auf der Parameterseite "Ax – Sonnenschutz" auf "erweiterter Sonnenschutz" einstellen.
Der erweiterte Sonnenschutz ist konfiguriert. Es werden die erforderlichen Parameter und Kommunikationsobjekte sichtbar.

- i** Bei einer Umparametrierung der Art des Sonnenschutzes gehen Zuordnungen von Gruppenadressen zu Objekten des Sonnenschutzes oder Parametereinstellungen verloren. Aus diesem Grund sollte der Parameter zu Beginn der Sonnenschutz-Parametrierung eingestellt und im weiteren Verlauf möglichst nicht mehr verstellt werden.

Priorität des Sonnenschutzes einstellen (nur bei einfachem Sonnenschutz)

Für jeden Ausgang kann separat die Priorität der Sonnenschutzfunktion eingestellt werden. Im einfachen Sonnenschutz wird die Priorität zwischen dem Objekt "Sonne / Beschattung Fassade" und den Objekten des direkten Betriebs (Kurzzeit-, Langzeit-, Zentral- oder Positionstelegramm, Szenenabruf) konfiguriert.

Die Sonnenschutz-Funktion muss auf der Parameterseite "Ax – Freigaben" (x = Nummer des Ausgangs) freigegeben sein, damit die Parameter des Sonnenschutzes sichtbar sind.

Der einfache Sonnenschutz muss konfiguriert sein.

- Den Parameter "Priorität von Sonnenschutz-Betrieb zu direktem Betrieb" auf der Parameterseite "Ax Sonnenschutz" auf "gleiche Priorität" einstellen.
Der Sonnenschutz-Betrieb kann jederzeit durch den direkten Betrieb übersteuert werden. Analog übersteuert der Sonnenschutz den direkten Betrieb, wenn ein neues Telegramm "Sonnenschein" über das Objekt "Sonne / Beschattung Fassade" empfangen wird und eine ggf. parametrisierte Verzögerungszeit abgelaufen ist. Wenn der direkte Betrieb die Sonnenschutz-Funktion übersteuert, wird nicht das eingestellte Verhalten "Reaktion bei Sonne / Beschattung Ende" ausgeführt.
- Den Parameter "Priorität von Sonnenschutz-Betrieb zu direktem Betrieb" auf der Parameterseite "Ax Sonnenschutz" auf "höhere Priorität" einstellen.
Ein aktiver Sonnenschutz-Betrieb übersteuert den direkten Betrieb. Ein direkter Betrieb kann den Sonnenschutz somit folglich nicht unterbrechen. Der direkte Betrieb ist erst dann wieder möglich, nachdem die Sonnenschutz-Funktion beendet wurde.
- Den Parameter "Priorität von Sonnenschutz-Betrieb zu direktem Betrieb" auf der Parameterseite "Ax Sonnenschutz" auf "niedrigere Priorität" einstellen.
Ein direkter Betrieb kann den Sonnenschutz jederzeit übersteuern. Bei einer Übersteuerung des Sonnenschutzes wird nicht das eingestellte Verhalten "Reaktion bei Sonne / Beschattung Ende" ausgeführt. Die Sonnenschutz-Funktion kann erst dann wieder aktiviert werden, nachdem eine Freigabefahrt über eine direkte Bedienung erfolgt und über das Objekt "Sonne / Beschattung Fassade" ein neues Telegramm "Sonnenschein" empfangen worden ist. Solange die Freigabefahrt noch nicht erfolgt ist, werden Aktivierungsversuche der Sonnenschutzfunktion ignoriert.
Zur Freigabefahrt:
Eine Freigabefahrt ist eine abgeschlossene Langzeitfahrt in die obere Endlage, die über die Objekte "Langzeitbetrieb" oder "Zentral fahren" eingeleitet wurde. Eine Handbedienung, eine Aufwärtsfahrt nach Busspannungsausfall oder –wiederkehr, eine Positionierung auf "0 %" oder eine Aufwärtsfahrt nach Zwangs- oder Sicherheitsfreigabe bewirken keine Freigabe!
Eine Freigabe des Sonnenschutzes erfolgt nicht, wenn die Freigabefahrt unterbrochen wurde. Auch wird die Sonnenschutz-Funktion gesperrt, wenn nach einer abgeschlossenen Freigabefahrt erneut der Ausgang über den direkten Betrieb verstellt wurde.
Nach einem ETS-Programmervorgang oder nach dem Einschalten der Versorgungsspannung (Busspannung und Netzspannung) ist die Sonnenschutz-Funktion grundsätzlich freigegeben.

- i** Die Handbedienung vor Ort am Gerät, die Zwangsstellungsfunktion und die Sicherheitsfunktionen haben fest eingestellt eine höhere Priorität als der Sonnenschutz. Der Sonnenschutz wird durch eine Funktion mit einer höheren Priorität übersteuert, nicht aber beendet. Am Ende einer höher priorisierten Funktion wird somit wieder die Reaktion zu Beginn des Sonnenschutzes ausgeführt, wenn der Sonnenschutz zu diesem Zeitpunkt noch aktiv ist.

- i** Bei den Einstellungen "gleiche Priorität" oder "niedrigere Priorität" kann der Sonnenschutz durch einen direkten Betrieb nur dann übersteuert werden, wenn die direkte Bedienung sofort umgesetzt werden kann. Während einer Handbedienung vor Ort am Gerät, bei einer aktiven Zwangsstellungsfunktion oder bei einer aktiven Sicherheitsfunktion übersteuert ein direkter Betrieb den Sonnenschutz folglich nicht.
- i** Bei den Einstellungen "gleiche Priorität" oder "niedrigere Priorität": Eine variable Vorgabe von Behang- und Lamellenpositionen oder eines Lamellenoffsets über den Bus bei Sonne / Beschattung Anfang zeigt am Ausgang keine Reaktion, wenn der Sonnenschutz durch den direkten Betrieb übersteuert wurde. Die empfangenen Positionswerte oder Offsets werden jedoch intern gespeichert, so dass bei einer Reaktivierung des Sonnenschutzes die neuen Positionen angefahren werden.

Priorität der Sonnenschutz-Automatik einstellen (nur bei erweitertem Sonnenschutz)

Für jeden Ausgang kann separat die Priorität der Sonnenschutz-Automatik eingestellt werden. Im erweiterten Sonnenschutz wird die Priorität zwischen dem Objekt "Sonne / Beschattung Fassade" und den Objekten des direkten Betriebs (Kurzzeit-, Langzeit-, Zentral- oder Positionstelegramm, Szenenabruf) konfiguriert. Die eingestellte Priorität beeinflusst also die Auswertung des Sonnenscheinsignals im Automatik-Betrieb und nicht den Automatik-Betrieb selbst.

Die Sonnenschutz-Funktion muss auf der Parameterseite "Ax – Freigaben" (x = Nummer des Ausgangs) freigegeben sein, damit die Parameter des Sonnenschutzes sichtbar sind.

Der erweiterte Sonnenschutz muss konfiguriert sein.

- Den Parameter "Priorität von Automatik-Betrieb zu direktem Betrieb" auf der Parameterseite "Ax Sonnenschutz" auf "gleiche Priorität" einstellen.
Das Sonnenscheinsignal der Automatik und die damit verbundene Reaktion kann jederzeit durch den direkten Betrieb übersteuert werden. Analog übersteuert das Sonnenscheinsignal den direkten Betrieb, wenn ein neues Telegramm "Sonnenschein" oder "kein Sonnenschein" über das Objekt "Sonne / Beschattung Fassade" empfangen wird und dadurch ein Zustandswechsel stattfindet. Zusätzlich muss eine ggf. parametrisierte Verzögerungszeit abgelaufen sein. Wenn der direkte Betrieb das Sonnenscheinsignal übersteuert, wird nicht das eingestellte Verhalten "Reaktion bei Sonne / Beschattung Ende" ausgeführt.
- Den Parameter "Priorität von Automatik -Betrieb zu direktem Betrieb" auf der Parameterseite "Ax Sonnenschutz" auf "höhere Priorität" einstellen.
Ein aktiver Automatik-Betrieb übersteuert unabhängig vom Sonnenscheinsignal immer den direkten Betrieb. Ein direkter Betrieb kann das Sonnenscheinsignal somit folglich nicht unterbrechen. Der direkte Betrieb ist erst dann wieder möglich, nachdem der Automatik-Betrieb beendet wurde.
- Den Parameter "Priorität von Automatik -Betrieb zu direktem Betrieb" auf der Parameterseite "Ax Sonnenschutz" auf "niedrigere Priorität" einstellen.

Ein direkter Betrieb kann das Sonnenscheinsignal jederzeit übersteuern. Bei einer Übersteuerung des Sonnensignals wird nicht das eingestellte Verhalten "Reaktion bei Sonne / Beschattung Ende" ausgeführt. Das Sonnenscheinsignal wird erst dann wieder ausgewertet, nachdem eine Freigabefahrt über eine direkte Bedienung erfolgt und über das Objekt "Sonne / Beschattung Fassade" ein neues Telegramm "Sonnenschein" oder "kein Sonnenschein" empfangen wird und dadurch ein Zustandswechsel stattfindet. Solange die Freigabefahrt noch nicht erfolgt ist, wird das Sonnensignal ignoriert.

Zur Freigabefahrt:

Eine Freigabefahrt ist eine abgeschlossene Langzeitfahrt in die obere Endlage, die über die Objekte "Langzeitbetrieb" oder "Zentral fahren" eingeleitet wurde. Eine Handbedienung, eine Aufwärtsfahrt nach Busspannungsausfall oder –wiederkehr, eine Positionierung auf "0 %" oder eine Aufwärtsfahrt nach Zwangs- oder Sicherheitsfreigabe bewirken keine Freigabe!

Eine Freigabe des Sonnenscheinsignals erfolgt nicht, wenn die Freigabefahrt unterbrochen wurde. Auch wird das Sonnenscheinsignal gesperrt, wenn nach einer abgeschlossenen Freigabefahrt erneut der Ausgang über den direkten Betrieb verstellt wurde.

- i** Ein direkter Betrieb beendet nie die Automatik! Unabhängig von einer Übersteuerung durch den direkten Betrieb wird beim Aktivieren oder Deaktivieren der Automatik (Telegrammupdate auf das Objekt "Automatik") immer auch das Sonnenscheinsignal wieder freigegeben und bei aktiver Automatik ausgewertet. Dieses Verhalten ist besonders dann zu beachten, wenn das Objekt "Automatik" zyklisch mit Telegrammen beschrieben wird.
- i** Die Handbedienung vor Ort am Gerät, die Zwangsstellungsfunktion und die Sicherheitsfunktionen haben fest eingestellt eine höhere Priorität als die Sonnenschutz-Automatik. Der Sonnenschutz wird durch eine Funktion mit einer höheren Priorität übersteuert, nicht aber beendet. Am Ende einer höher priorisierten Funktion wird somit wieder die zuletzt durch die Sonnenschutz-Automatik ausgeführte Reaktion gezeigt, wenn die Automatik zu diesem Zeitpunkt noch aktiv ist.
- i** Bei den Einstellungen "gleiche Priorität" oder "niedrigere Priorität" kann das Sonnenscheinsignal durch einen direkten Betrieb nur dann übersteuert werden, wenn die direkte Bedienung sofort umgesetzt werden kann. Während einer Handbedienung vor Ort am Gerät, bei einer aktiven Zwangsstellungsfunktion oder bei einer aktiven Sicherheitsfunktion übersteuert ein direkter Betrieb das Sonnensignal folglich nicht.
- i** Bei den Einstellungen "gleiche Priorität" oder "niedrigere Priorität": Eine variable Vorgabe von Behang- und Lamellenpositionen oder eines Lamellenoffsets über den Bus bei Sonne / Beschattung Anfang zeigt am Ausgang keine Reaktion, wenn das Sonnenscheinsignal durch den direkten Betrieb übersteuert wurde. Die empfangenen Positionswerte oder Offsets werden jedoch intern gespeichert, so dass bei einer Freigabe des Sonnenscheinsignals die neuen Positionen angefahren werden können, wenn neuer Sonnenschein signalisiert wird.
- i** Ein Update auf das Objekt "Sonne / Beschattung Fassade" von aktiv nach aktiv oder von inaktiv nach inaktiv zeigt im erweiterten Sonnenschutz – unabhängig von der eingestellten Priorität - grundsätzlich keine Reaktion. Es muss ein Zustandswechsel erkannt werden, um das Verhalten eines Ausgangs zu beeinflussen.

Polarität des Objekts "Sonne / Beschattung Fassade" einstellen

Die Telegrammpolarität des Objektes "Sonne / Beschattung Fassade" kann separat für jeden Ausgang eingestellt werden. Auf diese Weise kann eine Anpassung an die Signale der vorhandenen Sensoren oder Wetterstationen im einfachen als auch im erweiterten Sonnenschutz erfolgen.

Die Sonnenschutz-Funktion muss auf der Parameterseite

"Ax – Freigaben" (x = Nummer des Ausgangs) freigegeben sein, damit die Parameter des Sonnenschutzes sichtbar sind.

- Den Parameter "Polarität Objekt 'Sonne / Beschattung Fassade'" auf der Parameterseite "Ax Sonnenschutz" auf die erforderliche Telegrammpolarität einstellen.

Das Sonnenscheinsignal wird entsprechend der eingestellten Polarität ausgewertet.

- i** Im einfachen Sonnenschutz bewirkt ein Update auf das Objekt "Sonne / Beschattung Fassade" (aktiviert nach aktiviert) die Reaktivierung des Sonnenschutzes, wenn dieser zuvor durch eine direkte Bedienung gemäß eingestellter Priorität beeinflusst und ggf. wieder freigegeben wurde.
- i** Im erweiterten Sonnenschutz zeigt ein Update auf das Objekt "Sonne / Beschattung Fassade" von aktiv nach aktiv oder von inaktiv nach inaktiv grundsätzlich keine Reaktion. Es muss ein Zustandswechsel erkannt werden, um das Verhalten eines Ausgangs zu beeinflussen.

Aktivierung des Automatik-Betriebs einstellen (nur bei erweitertem Sonnenschutz)

Bei einer Aktivierung des Automatik-Betriebs werden zwei Fälle unterschieden, die in der ETS-Parametrierung separat für jeden Ausgang konfiguriert werden können. Entweder erfolgt sofort mit der Aktivierung der Automatik auch die Ausführung einer Antriebsfahrt gemäß Sonne Anfang oder Ende oder es wird nach Aktivierung der Automatik erst eine neue Zustandsänderung am Objekt "Sonne / Beschattung Fassade" abgewartet, bis dass der entsprechende Ausgang die Reaktion für Sonne Anfang oder Ende zeigt.

Die Sonnenschutz-Funktion muss auf der Parameterseite "Ax – Freigaben" (x = Nummer des Ausgangs) freigegeben sein, damit die Parameter des Sonnenschutzes sichtbar sind.

Der erweiterte Sonnenschutz muss konfiguriert sein.

- Den Parameter "Aktivierung Automatik-Betrieb über" auf der Parameterseite "Ax Sonnenschutz" auf "Obj. 'Automatik' & nächste Zustandsänderung" einstellen.
Der Automatik-Betrieb wird aktiviert, sobald das Objekt "Automatik" gemäß Polarität auf 'aktiv' eingestellt wird. Eine Reaktion am Ausgang zeigt sich jedoch erst dann, wenn über "Sonne / Beschattung Fassade" eine neue Zustandsänderung erkannt wird. Dabei gibt der neue Zustand (Sonne/Beschattung Anfang oder Sonne/Beschattung Ende) das Verhalten des Ausgangs vor.
- Den Parameter "Aktivierung Automatik-Betrieb über" auf der Parameterseite "Ax Sonnenschutz" auf "Obj. 'Automatik' & sofortige Nachführung" einstellen.
Der Automatik-Betrieb wird aktiviert, sobald das Objekt "Automatik" ein "1"-Telegramm empfängt. Der Zustand des Objektes "Sonne / Beschattung Fassade" gibt dabei unmittelbar das Verhalten des Ausgangs vor (Sonne/Beschattung Anfang oder Sonne/Beschattung Ende).

- i** In Abhängigkeit der Einstellung besitzt das Objekt "Automatik" entweder die Objektnummer 15 oder 16. Bei einer Umparametrierung gehen dadurch Zuordnungen von Gruppenadressen zum Automatik-Objekt verloren.

Polarität des Objekts "Automatik" einstellen (nur bei erweitertem Sonnenschutz)

Wenn die Automatik über das Objekt und nur bei einer nächsten Zustandsänderung des Sonnensignals aktiviert werden soll (siehe "Aktivierung des Automatik-Betriebs einstellen"), kann zusätzlich die Telegrammpolarität des Automatik-Objekts eingestellt werden.

Die Sonnenschutz-Funktion muss auf der Parameterseite "Ax – Freigaben" (x = Nummer des Ausgangs) freigegeben sein, damit die Parameter des Sonnenschutzes sichtbar sind.

Der erweiterte Sonnenschutz muss konfiguriert sein mit einer Aktivierung des Automatik-Betriebs bei nächster Zustandsänderung.

- Den Parameter "Polarität Objekt 'Automatik'" auf der Parameterseite "Ax Sonnenschutz" auf die erforderliche Telegrammpolarität einstellen.
Das Telegramm auf das Objekt "Automatik" wird entsprechend der eingestellten Priorität ausgewertet.

- i** Nach einem ETS-Programmierungsvorgang oder nach dem Einschalten der Versorgungsspannung muss das Objekt "Automatik" auch bei invertierter Polarität zunächst vom Bus beschrieben werden, bis dass der Automatik-Betrieb aktiviert wird.
- i** Die Polarität des Objekts "Automatik" ist nicht einstellbar, wenn die Automatik über das Objekt mit sofortiger Nachführung aktiviert wird. In diesem Fall ist die Telegrammpolarität fest vorgegeben: Automatik EIN = "1", Automatik AUS = "0".

Sperrfunktion für Automatik-Betrieb einstellen (nur bei erweitertem Sonnenschutz)

Der Automatik-Betrieb kann jederzeit über ein separates Sperrobject deaktiviert werden. Bei Freigabe der Sperrfunktion in der ETS-Parametrierung wird das Objekt "Automatik Sperren" sichtbar.

Die Sonnenschutz-Funktion muss auf der Parameterseite "Ax – Freigaben" (x = Nummer des Ausgangs) freigegeben sein, damit die Parameter des Sonnenschutzes sichtbar sind.

Der erweiterte Sonnenschutz muss konfiguriert sein mit einer Aktivierung des Automatik-Betriebs mit sofortiger Nachführung des Sonnensignals.

- Den Parameter "Sperrfunktion für Automatik-Betrieb ?" auf der Parameterseite "Ax Sonnenschutz" auf "Ja" einstellen.
Die Sperrfunktion ist freigeschaltet. Es wird der Parameter zur Einstellung der Polarität sichtbar.
- Den Parameter "Polarität Objekt 'Automatik Sperren'" auf der Parameterseite "Ax Sonnenschutz" auf die erforderliche Telegrammpolarität parametrieren.
Das Telegramm auf das Objekt "Automatik Sperren" wird entsprechend der eingestellten Priorität ausgewertet.

- i** Die Objekte "Automatik" und "Automatik Sperren" sind miteinander logisch verknüpft (UND mit Rückführung). Bei aktivierter Sperrung wird der Automatik-Betrieb zurückgesetzt und somit abgebrochen. Der betroffene Ausgang zeigt dann das Verhalten am Ende des Automatik-Betriebs. Der Automatik-Betrieb lässt sich erst dann wieder aktivieren, wenn das Sperrobject freigegeben wird und in das Objekt 15 "Automatik" erneut eine "1" geschrieben wird. Aktivierungen des Automatik-Betriebs während einer aktiven Sperrung werden ignoriert.
- i** Nach einem ETS-Programmierungsvorgang oder nach dem Einschalten der Versorgungsspannung werden die Objekte "Automatik" und "Automatik Sperren" stets mit "0" initialisiert. Bei invertierter Polarität des Sperrobjectes (Einstellung "gesperrt = 0") ist die Sperrfunktion in diesem Fall sofort aktiv! Ein Busspannungsausfall bei vorhandener Netzspannungsversorgung beeinflusst den Zustand des Sperrobjects nicht.

Sperrfunktion für direkten Betrieb einstellen (nur bei erweitertem Sonnenschutz)

Der direkte Betrieb kann jederzeit über ein separates Sperrobject deaktiviert werden. Bei Freigabe der Sperrfunktion in der ETS-Parametrierung wird das Objekt "Direkten Betrieb Sperren" sichtbar.

Die Sonnenschutz-Funktion muss auf der Parameterseite "Ax – Freigaben" (x = Nummer des Ausgangs) freigegeben sein, damit die Parameter des Sonnenschutzes sichtbar sind.

Der erweiterte Sonnenschutz muss konfiguriert sein.

- Den Parameter "Sperrfunktion für direkten-Betrieb ?" auf der Parameterseite "Ax Sonnenschutz" auf "Ja" einstellen.
Die Sperrfunktion ist freigeschaltet. Es wird der Parameter zur Einstellung der Polarität sichtbar.
- Den Parameter "Polarität Objekt 'Direkten Betrieb Sperren'" auf der Parameterseite "Ax Sonnenschutz" auf die erforderliche Telegrammpolarität parametrieren.

Das Telegramm auf das Objekt "Direkten Betrieb Sperren" wird entsprechend der eingestellten Priorität ausgewertet.

- i** Nach einem ETS-Programmervorgang oder nach dem Einschalten der Versorgungsspannung wird das Objekt "Automatik Sperren" stets mit "0" initialisiert. Bei invertierter Polarität des Sperrobjectes (Einstellung "gesperrt = 0") ist die Sperrfunktion in diesem Fall sofort aktiv! Ein Busspannungsausfall bei vorhandener Netzspannungsversorgung beeinflusst den Zustand des Sperrobjects nicht.

Reaktion bei Automatik-Betrieb Ende einstellen (nur bei erweitertem Sonnenschutz)

Bei der Deaktivierung des Automatik-Betriebs – auch durch die Sperrfunktion – zeigt der betroffene Ausgang die eingestellte Reaktion, wenn zum Zeitpunkt der Deaktivierung keine Funktion mit einer höheren Priorität aktiv ist. Die eingestellte Reaktion wird beim Beenden der Automatik auch nicht ausgeführt, wenn der direkte Betrieb gemäß Priorität das Sonnenscheinsignal übersteuert. Die Einstellung der Reaktion am Ende des Automatik-Betriebs erfolgt auf der Parameterseite "Ax – Sonnenschutz" (x = Nummer des Ausgangs). In Abhängigkeit der eingestellten Betriebsart passt die ETS die Textbezeichnung der Parametereinstellungen an ("auffahren" ↔ "Klappe öffnen" / "abfahren" ↔ "Klappe schließen").

Die Sonnenschutz-Funktion muss auf der Parameterseite "Ax – Freigaben" (x = Nummer des Ausgangs) freigegeben sein, damit die Parameter des Sonnenschutzes sichtbar sind.

Der erweiterte Sonnenschutz muss konfiguriert sein.

- Den Parameter "Reaktion bei Automatik-Betrieb Ende" einstellen auf "keine Reaktion".
Am Ende der Automatik zeigt das Relais des Ausgangs keine Reaktion. Zu diesem Zeitpunkt ablaufende Fahrten werden zu Ende ausgeführt.
- Den Parameter "Reaktion bei Automatik-Betrieb Ende" einstellen auf "auffahren" oder "Klappe öffnen".
Der Aktor fährt den Behang nach oben oder öffnet die Lüftungsklappe am Ende der Automatik.
- Den Parameter "Reaktion bei Automatik-Betrieb Ende" einstellen auf "abfahren" oder "Klappe schließen".
Der Aktor fährt den Behang nach unten oder schließt die Lüftungsklappe am Ende der Automatik.
- Den Parameter "Reaktion bei Automatik-Betrieb Ende" einstellen auf "stopp".
Am Ende der Automatik steuert der Aktor die Relais des Ausgangs in die Position "stopp". Dadurch wird eine evtl. ablaufende Antriebsfahrt unterbrochen.
- Den Parameter "Reaktion bei Automatik-Betrieb Ende" einstellen auf "Position nachführen".
Am Ende der Automatik wird der zuletzt vor der Sonnenschutz-Automatik statisch eingestellte oder der während der Sonnenschutz-Automatik nachgeführte und intern abgespeicherte Zustand am Ausgang eingestellt. Dabei werden die Positionsobjekte, das Langzeitobjekt und die Szenenfunktion nachgeführt.

- i** Das bei diesem Parameter eingestellte Verhalten wird nur dann ausgeführt, wenn keine höher priorisierte Funktion (z. B. Sicherheit) zum Zeitpunkt des Endes des Automatik-Betriebs aktiviert ist.

- i** Bei Einstellung "Position nachführen": Der Jalousieaktor kann nur dann absolute Positionen (Positionstelegramm, Szenenwert) am Ende des Automatik-Betriebs nachführen, wenn die Positionsdaten bekannt sind und Positionen vorgegeben wurden. Andernfalls wird am Ende der Automatik keine Reaktion gezeigt. Positionsdaten können nachgeführt werden, wenn vor der Sonnenschutz-Automatik eine Position definiert eingestellt war oder wenn während der Sonnenschutzes ein neues Positionstelegramm über die Positionierungsobjekte empfangen wurde. Im zuletzt genannten Fall wird eine Referenzfahrt am Ende der Automatik gefahren, wenn die Position vor oder während des Sonnenschutzes unbekannt war. Auch werden bekannte Lamellenpositionen wie beschrieben nachgeführt. Das erfolgt auch dann, wenn die Jalousiehöhe unbekannt ist. Langzeitfahrten (Fahrt ohne Positionsvorgabe) werden immer nachgeführt.

Zeitverzögerung für Sonne / Beschattung Anfang und Ende einstellen

Das über das Objekt "Sonne / Beschattung Fassade" empfangene Telegramm zur Aktivierung oder zur Deaktivierung der Sonnenbeschattung (gemäß Polarität) kann separat für jeden Ausgang zeitverzögert ausgewertet werden. Eine Auswertung der eingestellten Verzögerungszeiten findet im einfachen als auch im erweiterten Sonnenschutz immer statt.

Die Sonnenschutz-Funktion muss auf der Parameterseite

"Ax – Freigaben" (x = Nummer des Ausgangs) freigegeben sein, damit die Parameter des Sonnenschutzes sichtbar sind.

- Den Parameter "Zeitverzögerung Sonne / Beschattung Anfang" auf der Parameterseite "Ax – Sonnenschutz Anfang" auf die erforderliche Verzögerungszeit einstellen.
Das Telegramm zur Aktivierung der Sonnenbeschattung wird gemäß der Einstellung verzögert ausgewertet.
- Den Parameter "Zeitverzögerung Sonne / Beschattung Ende" auf die erforderliche Verzögerungszeit einstellen.
Das Telegramm zur Deaktivierung der Sonnenbeschattung wird gemäß der Einstellung verzögert ausgewertet.

- i** Die Zeiteinstellung "0" in den Parametern deaktiviert die jeweilige Verzögerungszeit. In diesem Fall wird der Zustand des Sonnenscheinsignals sofort ausgewertet.
- i** Bei einfachem Sonnenschutz: Ein Update auf das Objekt "Sonne / Beschattung Fassade" (aktiviert nach aktiviert) bewirkt unter Berücksichtigung der Verzögerungszeit die Reaktivierung des Sonnenschutzes, wenn dieser zuvor durch eine direkte Bedienung gemäß niedrigerer oder gleicher Priorität beeinflusst oder abgebrochen wurde.
- i** Bei erweitertem Sonnenschutz: Die Zeitverzögerung wird bei einem Objektupdate auf "Sonne / Beschattung Fassade" auch bei deaktiviertem Automatik-Betrieb gestartet, so dass der neu empfangene Sonnenzustand bei anschließend aktivierter Automatik ggf. verzögert in Erscheinung tritt. Ein Update auf das Objekt "Sonne / Beschattung Fassade" von aktiv nach aktiv oder von inaktiv nach inaktiv zeigt im erweiterten Sonnenschutz – als Unterschied zum einfachen Sonnenschutz – grundsätzlich keine Reaktion. Es muss ein Zustandswechsel erkannt werden, um das Verhalten eines Ausgangs zu beeinflussen. Auch bewirkt nur ein Update des Sonnenzustandes nicht die Aktivierung der Automatik.

Reaktion bei Sonne / Beschattung Anfang einstellen

Das Verhalten des Ausgangs zu Beginn der Sonnenbeschattung – ggf. nach Ablauf der Verzögerungszeit – kann separat für jeden Ausgang in der ETS konfiguriert werden. Im einfachen Sonnenschutz wird das Verhalten dann ausgeführt, wenn die Sonnenschutzfunktion durch den Empfang eines neuen Sonnenscheinsignals aktiviert wird. Im erweiterten Sonnenschutz zeigt der Ausgang die parametrisierte Reaktion, wenn die Automatik aktiviert ist und ein neues Sonnenscheinsignal ("Sonnenschein vorhanden") empfangen wird oder empfangen wurde. Die Reaktion wird nicht ausgeführt, wenn zum Zeitpunkt der neu

empfangenen Sonnenbeschattung eine Funktion mit einer höheren Priorität aktiviert ist. Die Einstellung der Reaktion bei Sonne / Beschattung Anfang erfolgt auf der Parameterseite "Ax – Sonnenschutz Anfang" (x = Nummer des Ausgangs). In Abhängigkeit der eingestellten Betriebsart passt die ETS die Textbezeichnung der Parametereinstellungen an ("auffahren" ↔ "Klappe öffnen" / "abfahren" ↔ "Klappe schließen"). Auch passt die ETS die Parameterauswahl in Abhängigkeit der eingestellten Betriebsart an.

Die Sonnenschutz-Funktion muss auf der Parameterseite "Ax – Freigaben" (x = Nummer des Ausgangs) freigegeben sein, damit die Parameter des Sonnenschutzes sichtbar sind.

- Den Parameter "Reaktion bei Sonne / Beschattung Anfang" einstellen auf "keine Reaktion".
Zu Beginn der Sonnenbeschattung geht der Ausgang in den Sonnenschutz und die Relais des Ausgangs zeigen keine Reaktion. Zu diesem Zeitpunkt ablaufende Fahrten werden zu Ende ausgeführt.
- Den Parameter "Reaktion bei Sonne / Beschattung Anfang" einstellen auf "auffahren" oder "Klappe öffnen".
Der Aktor fährt zu Beginn der Sonnenbeschattung den Behang nach oben oder öffnet die Lüftungsklappe.
- Den Parameter "Reaktion bei Sonne / Beschattung Anfang" einstellen auf "abfahren" oder "Klappe schließen".
Der Aktor fährt zu Beginn der Sonnenbeschattung den Behang nach unten oder schließt die Lüftungsklappe.
- Den Parameter "Reaktion bei Sonne / Beschattung Anfang" einstellen auf "stopp".
Zu Beginn der Sonnenbeschattung steuert der Aktor die Relais des Ausgangs in die Position "stopp". Dadurch wird eine evtl. ablaufende Antriebsfahrt unterbrochen.
- Den Parameter "Reaktion bei Sonne / Beschattung Anfang" einstellen auf "Abruf interne Szene". Die Nummer der Szene, welche abgerufen werden soll, beim Parameter "Szenennummer (1...8)" parametrieren.
Zu Beginn der Sonnenbeschattung ruft der Jalousieaktor für den betroffenen Ausgang den in der Szenenkonfiguration eingestellten Positionswert ab. Es wird also kein Szenenabruf wie im direkten Betrieb ausgeführt, sondern lediglich der entsprechende Szenen-Positionswert angefahren.
- Den Parameter "Reaktion bei Sonne / Beschattung Anfang" einstellen auf "feste Position".
Zu Beginn der Sonnenbeschattung ruft der Jalousieaktor für den betroffenen Ausgang einen festen Positionswert ab.

i Die Einstellung "feste Position" kann bei der Betriebsart "Jalousie" getrennt für die Jalousiehöhe und für die Lamellenposition ausgewählt werden. Die ETS passt aus diesem Grund die Parameterauswahl an und erweitert die Einstellungsmöglichkeiten in dieser Betriebsart.

- Nur Bei "feste Position": Den Parameter "Feste Jalousieposition", "Feste Rollladen-/Markisenposition" oder "Feste Lüftungsklappenposition" auf "wie parametrierter Wert" einstellen. Im Anschluss den Parameter "Jalousieposition (0...100%)", "Rollladen-/Markisenposition (0...100%)" oder "Lüftungsklappenposition (0...100%)" auf den gewünschten Positionswert parametrieren.
Zu Beginn der Sonnenbeschattung fährt der Ausgang unveränderbar den parametrierten Positionswert an.
- Nur Bei "feste Position": Den Parameter "Feste Jalousieposition", "Feste Rollladen-/Markisenposition" oder "Feste Lüftungsklappenposition" auf "keine Änderung der aktuellen Position" einstellen.
Zu Beginn der Sonnenbeschattung wird der zuletzt eingestellte Positionswert der Jalousiehöhe, der Rolllade, der Markise oder der Lüftungsklappe beibehalten.
- Nur Bei "feste Position" und Betriebsart "Jalousie": Den Parameter "Feste Lamellenposition (0...100%)" auf den gewünschten Positionswert parametrieren.

Zu Beginn der Sonnenbeschattung fährt der Ausgang die Lamellen unveränderbar auf den parametrierten Positionswert, nachdem die Jalousiehöhe eingestellt wurde.

- Den Parameter "Reaktion bei Sonne / Beschattung Anfang" einstellen auf "variable Position".

Zu Beginn der Sonnenbeschattung ruft der Jalousieaktor für den betroffenen Ausgang den variabel vorgegebenen Positionswert ab. Die variable Vorgabe der Jalousiehöhe, der Rollladen-, Markisen- oder Lüftungsklappenposition erfolgt über das separate Kommunikationsobjekt "...pos. Sonne /Beschattung" (in der Betriebsart "Jalousie" für die Lamellen auch über das separate Objekt "Lamellenpos. Sonne/Beschattung").

- i** Die Einstellung "variable Position" kann bei der Betriebsart "Jalousie" getrennt für die Jalousiehöhe und für die Lamellenposition ausgewählt werden. Die ETS passt aus diesem Grund die Parameterauswahl an und erweitert die Einstellungsmöglichkeiten in dieser Betriebsart.
- i** Das bei diesem Parameter eingestellte Verhalten wird nur dann ausgeführt, wenn keine höher priorisierte Funktion (z. B. Sicherheit) zum Zeitpunkt der Sonnenbeschattung aktiviert ist.
- i** Bei Einstellung "Abruf interne Szene": Bei dieser Einstellung muss die Szenenfunktion des Ausgangs in der ETS freigeschaltet sein! Andernfalls erfolgt eine Positionierung zu Beginn der Sonnenbeschattung auf unbestimmte Positionswerte. Es werden auch die durch eine Szenen-Speicherfunktion im Aktor abgespeicherten Szenenpositionswerte angefahren. Eine konfigurierte Szenenabrufverzögerung hat auf den Abruf des Szenenwertes durch den Sonnenschutz keine Auswirkung.
- i** Bei Einstellung "variable Position": Nach einem ETS-Programmervorgang oder nach dem Einschalten der Versorgungsspannung müssen die Objekte "...pos. Sonne/Beschattung" und "Lamellenpos. Sonne/Beschattung" vom Bus mit Positionswerten beschrieben werden. Andernfalls positioniert der Aktor zu Beginn der Sonnenbeschattung nicht, da ihm keine gültigen Positionsdaten vorliegen! Die Positionsdaten können im Betrieb des Aktors – auch bei aktivem Sonnenschutz – jederzeit über den Bus aktualisiert werden (z. B. durch eine Wetterstation zwecks Sonnenstandsnachführung). Der Jalousieaktor fährt bei aktiver Sonnenbeschattung dann sofort die neu empfangenen Positionen an. Falls eine Funktion mit einer höheren Priorität aktiviert ist, speichert der Aktor die neu empfangenen Positionswerte und fährt sie bei einem späteren Beschattungsvorgang an. Die zuletzt empfangenen Positionsdaten gehen bei einem Ausfall der Busspannung (Netzspannungsversorgung eingeschaltet) nicht verloren.

Erzwingen einer Referenzfahrt bei Sonnenschutz einstellen

Zu Beginn einer Sonnenbeschattung kann bei Bedarf im einfachen und im erweiterten Sonnenschutz eine Referenzfahrt erzwungen werden, wenn feste oder variable Positionswerte oder Szenenpositionen angefahren werden sollen. Durch das Erzwingen einer Referenzfahrt zu Beginn des Sonnenschutzes kann sichergestellt werden, dass die Behang- oder Lamellenpositionen bei einer Sonnenschutz-Positionierung von verschiedenen Ausgängen auf identische Positionswerte (z. B. eine lange Fensterfront) synchron angefahren werden. Andernfalls könnten sich hier ohne das Erzwingen einer Referenzfahrt Ungenauigkeiten in der Positionierung einstellen, die sich störend auf das 'Gesamtbild' einer beschatteten Gebäudefassade auswirken.

Eine erzwungene Referenzfahrt wird im einfachen Sonnenschutz immer dann ausgeführt, wenn über das Objekt "Sonne Beschattung Fassade" erstmalig der Anfang einer Sonnenbeschattung signalisiert wird. Updates des Objektes von 'Sonnenschein vorhanden' nach 'Sonnenschein vorhanden' bewirken keine Referenzfahrt, wenn sich der Ausgang zu diesem Zeitpunkt noch in der Sonnenschutzposition befindet.

Im erweiterten Sonnenschutz wird eine erzwungene Referenzfahrt gefahren, wenn die Automatik aktiv ist oder aktiviert wird und über das Objekt "Sonne Beschattung Fassade" der Anfang einer Sonnenbeschattung signalisiert wurde. Updates des Objektes von 'Sonnenschein vorhanden' nach 'Sonnenschein vorhanden' bewirken grundsätzlich keine Referenzfahrt. Hier muss erst ein Wechsel des Sonnenscheinsignals von

'Sonne nicht vorhanden' nach 'Sonne vorhanden' erfolgen, bis dass eine neue Referenzfahrt ausgeführt wird.

Eine erzwungene Referenzfahrt wird wie beschrieben zur Synchronisierung immer ausgeführt, auch dann, wenn die Positionsdaten des Behangs oder der Lamellen bekannt sind. Am Ende einer Sonnenbeschattung wird grundsätzlich keine Referenzfahrt erzwungen.

Die Sonnenschutz-Funktion muss auf der Parameterseite

"Ax – Freigaben" (x = Nummer des Ausgangs) freigegeben sein, damit die Parameter des Sonnenschutzes sichtbar sind.

- Den Parameter "Referenzfahrt vor jeder Sonnenschutzpositionierung ?" auf der Parameterseite "Ax Sonnenschutz Anfang" (x = Nummer des Ausgangs) einstellen auf "Ja".

Zu Beginn der Sonnenbeschattung wird wie beschrieben immer eine Referenzfahrt erzwungen. Nach Ablauf der Referenzfahrt wird die vorgegebene Position eingestellt.

- Den Parameter "Referenzfahrt vor jeder Sonnenschutzpositionierung ?" auf der Parameterseite "Ax Sonnenschutz Anfang" einstellen auf "Nein".

Zu Beginn der Sonnenbeschattung wird nur dann eine Referenzfahrt ausgeführt, wenn die Positionsdaten – z. B. nach einem ETS-Programmervorgang oder nach dem Einschalten der Spannungsversorgung – unbekannt sind. Andernfalls wird sofort die vorgegebene Position zur Sonnenbeschattung angefahren.

- i** Eine Referenzfahrt ist eine um 20 % und zusätzlich um die parametrisierte Fahrzeitverlängerung verlängerte Fahrzeit in die obere Endlage. Eine Referenzfahrt ist nicht nachtrIGGERBAR.
- i** Bei variabler Vorgabe von Positionswerten: Eine Referenzfahrt wird nicht ausgeführt, wenn bei aktivem Sonnenschutz neue Positionswerte über den Bus vorgegeben werden.
- i** Bei Betriebsart "Jalousie": Eine abgeschlossene Referenzfahrt der Jalousiehöhe synchronisiert auch die Lamellenposition.

Lamellenoffset bei Sonnenschutz (nur bei Betriebsart "Jalousie")

Für die Lamellenposition am Anfang einer Sonnenbeschattung kann separat für jeden Ausgang ein Offset angegeben werden, wenn feste oder variable Lamellenpositionswerte angefahren werden sollen.

Der Lamellenoffset kann bei Bedarf die fest oder variabel vorgegebene Lamellen-Sollposition korrigieren und ermöglicht auf diese Art die Einstellung einer individuellen Beschattungssituation bei aktivem Sonnenschutz. Es werden zwei Offsetvorgaben unterschieden...

- Der Lamellenoffset kann statisch in der ETS parametrisiert werden. Durch Parametrisierung eines statischen Offsetwerts ist beispielsweise eine Anpassung der Sonnenbeschattung in bestimmten Gebäudebereichen möglich, die durch 'Schattenwerfer' vor dem Gebäude nicht der vollen Sonneneinstrahlung ausgesetzt sind. Somit kann der durch die Sonnenschutz-Steuerung variabel eingestellte oder fest parametrisierte Lamellenwinkel übersteuert werden, so dass die Lamellen immer etwas weiter geöffnet sind, als ursprünglich vorgegeben. Alternativ ist bei starken Sonnenreflektionen auch das Schließen der Lamellen über den statischen Offset möglich.
- Der Lamellenoffset kann zusätzlich über das separate Kommunikationsobjekt "Offset Lamellenposition Sonne" vom Bus angepasst werden. Auf diese Weise kann auch während einer aktiven Sonnenbeschattung der gewünschte Lamellenoffset eingestellt werden - unabhängig von einer direkten Bedienung beispielsweise durch den Kurzzeitbetrieb. Somit ist es als Beispiel möglich, dass Personen in einem Raum jederzeit den Lamellenwinkel durch Wertvorgabe an einem Tastsensor oder an einer Visualisierung 'manuell' nachkorrigieren und individuell anpassen können. Eine Offsetvorgabe über das Objekt überschreibt den in der ETS parametrisierten Wert.

Der vorgegebene Offset wird im einfachen und im erweiterten Sonnenschutz bei jeder Lamellenpositionierung bei aktiver Sonnenbeschattung (Sonne / Beschattung Anfang) berücksichtigt und rechnerisch auf die vorgegebene Lamellen-Sollposition addiert. Der Offsetwert lässt sich im Bereich -100 % ... 0 ... 100 % variieren, so dass der Lamellenwinkel in

beide Richtungen bis in die Lamellenendlagen beeinflusst werden kann (Bild 25). Bei einem Offset von "0 %" entspricht die tatsächliche Lamellenposition immer der vorgegebenen Lamellen-Sollposition des Sonnenschutzes.



Bild 25: Funktionsweise des Lamellenoffsets als Beispiel
(beispielhaft für Lamellentyp 1 / Lamellentyp 2 sinngemäß gleich)

Der nach der Addition der Lamellenposition mit dem Offset tatsächlich eingestellte Positionswert liegt immer zwischen 0 und 100%. Positionsminimum und -maximum werden somit durch die Lamellenendlagen bestimmt. Ein Überschreiten dieser Grenzen durch eine Offsetvorgabe ist nicht möglich. Beispiel (Bild 25)...

Lamellenposition Sonne / Beschattung Anfang = 90 %

Offset Lamellenposition Sonne / Beschattung Anfang = +30 %

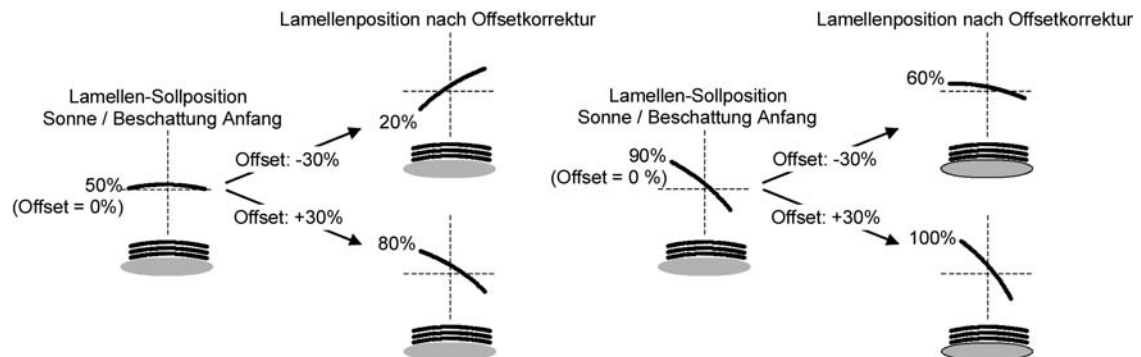
→ Resultierende Lamellenposition ist 100%, da Lamellenendlage erreicht.

Das Datenformat des Kommunikationsobjektes "Offset Lamellenposition Sonne" erlaubt gemäß KNX-Datenpunkttyp 6.001 (DPT_Percent_V8) die Vorgabe positiver und negativer Werte im Bereich 128 ... 0 ... +127. Der Aktor interpretiert den empfangenen Wert direkt als Offset in %. Werte kleiner 100 oder größer +100 werden auf Minimum- (-100 %) und Maximumoffset (+100 %) begrenzt und dementsprechend ausgewertet.

Eine Offsetvorgabe über das Objekt überschreibt den in der ETS parametrisierten Wert. Ein über das Kommunikationsobjekt empfangener Offsetwert kann bei Busspannungsausfall oder beim Ausfall der Netzspannungsversorgung des Aktors intern nichtflüchtig abgespeichert werden, so dass der zuletzt empfangene Offsetwert auch bei einem Ausfall der gesamten Versorgungsspannung (Bus- und Netzspannungsausfall) nicht verloren geht. Alternativ kann die Offsetvorgabe über den Bus bei einem Ausfall der Versorgungsspannung zurückgesetzt werden (0 %), so dass der in der ETS parametrisierte Wert wieder ausgewertet wird. Das Verhalten der Offsetvorgabe bei Bus- oder Netzspannungsausfall ist in der ETS parametrierbar.

Lamellenoffset bei Sonnenschutz konfigurieren (nur bei Betriebsart "Jalousie")

Die Sonnenschutz-Funktion muss auf der Parameterseite "Ax – Freigaben" (x = Nummer des Ausgangs) freigegeben sein, damit die Parameter des Sonnenschutzes sichtbar sind.

Die Betriebsart muss auf "Jalousie" konfiguriert sein.

Die Reaktion bei Sonne / Beschattung Anfang muss auf feste oder variable Positionsvorgabe parametrisiert sein.

- Den Parameter "Offset bei fester und variabler Lamellenposition" auf der Parameterseite "Ax Sonnenschutz Anfang" (x = Nummer des Ausgangs) einstellen auf "kein Offset".

Die Offsetkorrektur ist deaktiviert. Bei einer Sonnenbeschattung (Sonne / Beschattung Anfang) wird die feste oder variable Lamellen-Sollposition ohne Offsetkorrektur angefahren. Die weiteren Parameter der Offsetparametrierung sind ausgeblendet.

- Den Parameter "Offset bei fester und variabler Lamellenposition" einstellen auf "Offset wie Parameter".

Die statische Offsetkorrektur durch ETS-Parametervorgabe ist aktiviert. Bei jeder Sonnenbeschattung (Sonne / Beschattung Anfang) wird die Lamellen-Sollposition stets um den parametrisierten Offsetwert korrigiert.

- Den Parameter "Offset bei fester und variabler Lamellenposition" einstellen auf "Offset wie Parameter und durch Objekt".

Die Offsetkorrektur durch ETS-Parametervorgabe und durch Vorgabe über das Objekt ist aktiviert. Der Lamellenoffset wird durch einen fest parametrisierten Wert in der ETS vorgegeben und lässt sich dynamisch durch ein separates Kommunikationsobjekt anpassen. Bei jeder Sonnenbeschattung (Sonne / Beschattung Anfang) wird die Lamellen-Sollposition stets um den vorgegebenen Offsetwert korrigiert.

- Den Parameter "Offset-Lamellenposition (-100 ... 100 %)" auf der Parameterseite "Ax Sonnenschutz Anfang" auf den erforderlichen Offsetwert parametrisieren.

Der parametrisierte Wert definiert die statische Offsetkorrektur der Lamellenposition. Der parametrisierte Wert kann über das Objekt "Offset Lamellenposition Sonne" angepasst werden, wenn das Kommunikationsobjekt freigeschaltet wurde.

- Den Parameter "Offset-Lamellenposition durch Objekt bei Bus-/Netzspannungsausfall speichern ?" auf "Nein" einstellen.

Der durch das Objekt empfangene Wert wird nur temporär flüchtig gespeichert. Dadurch ersetzt der empfangene Wert nur den parametrisierten Wert bis zu einer neuen Initialisierung des Aktors (Wiederkehr von Bus- oder Netzspannung, wenn beide zuvor ausgeschaltet waren). Nach einer Initialisierung wird der in der ETS parametrisierte Offsetwert wieder verwendet.

- Den Parameter "Offset-Lamellenposition durch Objekt bei Bus-/Netzspannungsausfall speichern ?" auf "Ja" einstellen.

Der empfangene Wert wird bei einem Bus- oder Netzspannungsausfall nichtflüchtig im Aktor gespeichert. Der ursprünglich parametrisierte Offsetwert wird dabei dauerhaft überschrieben. Erst ein neuer ETS-Programmervorgang setzt den Offset auf die Parametervorgabe zurück.

- i** Ein über den Bus empfangener Offsetwert wird intern im Aktor temporär oder nichtflüchtig gespeichert und bei der nächsten Sonnenbeschattung berücksichtigt. Der Empfang eines Offsetwerts während einer aktiven Sonnenbeschattung (Sonne / Beschattung Anfang aktiv) führt zu sofortigen und 'sichtbaren' Nachführung des Offsetwinkels am Ausgang.
- i** Nach einem ETS-Programmervorgang ist der Offset stets auf den in der ETS parametrisierten Wert gesetzt
- i** Beim Speichern der Offset-Lamellenposition bei Bus-/Netzspannungsausfall: Die Speicherung des über das Objekt vorgegebenen Offsetwerts erfolgt nur dann, wenn ein Teil der Versorgungsspannung (Netz- oder Busspannung) noch vorhanden ist oder die Versorgungsspannung vollständig ausfällt und zuvor für mindestens 20 Sekunden nach dem letzten Reset ununterbrochen Netzspannung zur Verfügung gestanden hat (Energiespeicher für Speichervorgang ausreichend geladen). Andernfalls erfolgt keine Speicherung!
- i** Der Lamellenoffset hat auf das Verhalten eines Ausgangs am Ende einer Sonnenbeschattung (Sonne / Beschattung Ende) keinen Einfluss.

Reaktion bei Sonne / Beschattung Ende einstellen (nur bei einfachem Sonnenschutz)

Am Ende einer Sonnenbeschattung – ggf. nach Ablauf der Verzögerungszeit – zeigt der betroffene Ausgang die eingestellte Reaktion, wenn zum Zeitpunkt der Deaktivierung keine Funktion mit einer höheren Priorität aktiv ist. Die eingestellte Reaktion wird am Ende einer Sonnenbeschattung auch nicht ausgeführt, wenn der direkte Betrieb gemäß Priorität das Sonnenscheinsignal übersteuert.

Die Einstellung der Reaktion am Ende einer Sonnenbeschattung erfolgt auf der Parameterseite "Ax Sonnenschutz Ende" (x = Nummer des Ausgangs). In Abhängigkeit der eingestellten Betriebsart passt die ETS die Textbezeichnung der Parametereinstellungen an ("auffahren" ↔ "Klappe öffnen" / "abfahren" ↔ "Klappe schließen").

Die Sonnenschutz-Funktion muss auf der Parameterseite "Ax – Freigaben" (x = Nummer des Ausgangs) freigegeben sein, damit die Parameter des Sonnenschutzes sichtbar sind.

Der einfache Sonnenschutz muss konfiguriert sein.

- Den Parameter "Reaktion bei Sonne / Beschattung Ende" einstellen auf "keine Reaktion".
Am Ende der Sonnenbeschattung zeigt das Relais des Ausgangs keine Reaktion. Zu diesem Zeitpunkt ablaufende Fahrten werden zu Ende ausgeführt.
- Den Parameter "Reaktion bei Sonne / Beschattung Ende" einstellen auf "auffahren" oder "Klappe öffnen".
Der Aktor fährt den Behang nach oben oder öffnet die Lüftungsklappe am Ende der Sonnenbeschattung.
- Den Parameter "Reaktion bei Sonne / Beschattung Ende" einstellen auf "abfahren" oder "Klappe schließen".
Der Aktor fährt den Behang nach unten oder schließt die Lüftungsklappe am Ende der Sonnenbeschattung.
- Den Parameter "Reaktion bei Sonne / Beschattung Ende" einstellen auf "stopp".
Am Ende der Sonnenbeschattung steuert der Aktor die Relais des Ausgangs in die Position "stopp". Dadurch wird eine evtl. ablaufende Antriebsfahrt unterbrochen.
- Den Parameter "Reaktion bei Sonne/Beschattung Ende" einstellen auf "Position nachführen".

Am Ende der Sonnenbeschattung wird der zuletzt vor Sonnenschutz statisch eingestellte oder der während des Sonnenschutzes nachgeführte und intern abgespeicherte Zustand am Ausgang eingestellt. Dabei werden die Positionsobjekte, das Langzeitobjekt und die Szenenfunktion nachgeführt.

- i** Das bei diesem Parameter eingestellte Verhalten wird nur dann ausgeführt, wenn keine höher priorisierte Funktion (z. B. Sicherheit) bei Sonnenschutzfreigabe aktiviert ist oder ein direkter Betrieb gemäß Priorität nicht das Sonnenscheinsignal übersteuert hat.
- i** Bei Einstellung "Position nachführen": Der Jalousieaktor kann nur dann absolute Positionen (Positionstelegramm, Szenenwert) bei Sonnenschutzzende nachführen, wenn die Positionsdaten bekannt sind und Positionen vorgegeben wurden. Andernfalls wird am Ende der Sonnenbeschattung keine Reaktion gezeigt.
Positionsdaten können nachgeführt werden, wenn vor dem Sonnenschutz eine Position definiert eingestellt war oder wenn während des Sonnenschutzes ein neues Positionstelegramm über die Positionierungsobjekte empfangen wurde. Im zuletzt genannten Fall wird eine Referenzfahrt am Ende des Sonnenschutzes gefahren, wenn die Position vor oder während des Sonnenschutzes unbekannt war.
Auch werden bekannte Lamellenpositionen wie beschrieben nachgeführt. Das erfolgt auch dann, wenn die Jalousiehöhe unbekannt ist.
Langzeitfahrten (Fahrt ohne Positionsvorgabe) werden immer nachgeführt.

Reaktion bei Sonne / Beschattung Ende einstellen (nur bei erweitertem Sonnenschutz)

Das Verhalten des Ausgangs am Ende der Sonnenbeschattung – ggf. nach Ablauf der Verzögerungszeit – kann separat für jeden Ausgang in der ETS konfiguriert werden. Im erweiterten Sonnenschutz zeigt der Ausgang die parametrisierte Reaktion, wenn die Automatik aktiviert ist und ein neues Sonnenscheinsignal (Zustandswechsel "Sonnenschein vorhanden" → "Sonnenschein nicht vorhanden") empfangen wird. Die Reaktion wird nicht ausgeführt, wenn zum Zeitpunkt der Änderung des Sonnenscheinsignals eine Funktion mit einer höheren Priorität aktiviert ist. Die eingestellte Reaktion wird auch nicht ausgeführt, wenn der direkte Betrieb gemäß Priorität das Sonnenscheinsignal übersteuert.

Die Einstellung der Reaktion bei Sonne / Beschattung Ende erfolgt auf der Parameterseite "Ax Sonnenschutz Ende" (x = Nummer des Ausgangs). In Abhängigkeit der eingestellten Betriebsart passt die ETS die Textbezeichnung der Parametereinstellungen an ("auffahren" ↔ "Klappe öffnen" / "abfahren" ↔ "Klappe schließen").

Die Sonnenschutz-Funktion muss auf der Parameterseite "Ax – Freigaben" (x = Nummer des Ausgangs) freigegeben sein, damit die Parameter des Sonnenschutzes sichtbar sind.

Der erweiterte Sonnenschutz muss konfiguriert sein.

- Den Parameter "Reaktion bei Sonne / Beschattung Ende" einstellen auf "keine Reaktion".
Am Ende der Sonnenbeschattung zeigt das Relais des Ausgangs keine Reaktion. Zu diesem Zeitpunkt ablaufende Fahrten werden zu Ende ausgeführt.
 - Den Parameter "Reaktion bei Sonne / Beschattung Ende" einstellen auf "auffahren" oder "Klappe öffnen".
Der Aktor fährt den Behang nach oben oder öffnet die Lüftungsklappe am Ende der Sonnenbeschattung.
 - Den Parameter "Reaktion bei Sonne / Beschattung Ende" einstellen auf "abfahren" oder "Klappe schließen".
Der Aktor fährt den Behang nach unten oder schließt die Lüftungsklappe am Ende der Sonnenbeschattung.
 - Den Parameter "Reaktion bei Sonne / Beschattung Ende" einstellen auf "stopp".
Am Ende der Sonnenbeschattung steuert der Aktor die Relais des Ausgangs in die Position "stopp". Dadurch wird eine evtl. ablaufende Antriebsfahrt unterbrochen.
 - Den Parameter "Reaktion bei Sonne / Beschattung Ende" einstellen auf "Abruf interne Szene". Die Nummer der Szene, welche abgerufen werden soll, beim Parameter "Szenennummer (1...8)" parametrieren.
Am Ende der Sonnenbeschattung ruft der Jalousieaktor für den betroffenen Ausgang den in der Szenenkonfiguration eingestellten Positionswert ab. Es wird also kein Szenenabruf wie im direkten Betrieb ausgeführt, sondern lediglich der entsprechende Szenen-Positionswert angefahren.
 - Den Parameter "Reaktion bei Sonne / Beschattung Ende" einstellen auf "feste Position".
Am Ende der Sonnenbeschattung ruft der Jalousieaktor für den betroffenen Ausgang einen festen Positionswert ab.
- i** Die Einstellung "feste Position" kann bei der Betriebsart "Jalousie" nur gemeinsam für die Jalousiehöhe und für die Lamellenposition ausgewählt werden.
- Nur bei "feste Position": Den Parameter "Feste Jalousieposition", "Feste Rollladen-/Markisenposition" oder "Feste Lüftungsklappenposition" auf "wie parametrierter Wert" einstellen. Im Anschluss den Parameter "Jalousieposition (0...100%)", "Rollladen-/Markisenposition (0...100%)" oder "Lüftungsklappenposition (0...100%)" auf den gewünschten Positionswert parametrieren.
Am Ende der Sonnenbeschattung fährt der Ausgang unveränderbar den parametrierten Positionswert an.
 - Nur bei "feste Position": Den Parameter "Feste Jalousieposition", "Feste Rollladen-/Markisenposition" oder "Feste Lüftungsklappenposition" auf "keine Änderung der aktuellen Position" einstellen.
Am Ende der Sonnenbeschattung wird der zuletzt eingestellte Positionswert der Jalousiehöhe, der Rolllade, der Markise oder der Lüftungsklappe beibehalten.
 - Nur Bei "feste Position" und Betriebsart "Jalousie": Den Parameter "Feste Lamellenposition (0...100%)" auf den gewünschten Positionswert parametrieren.
Am Ende der Sonnenbeschattung fährt der Ausgang die Lamellen unveränderbar auf den parametrierten Positionswert, nachdem die Jalousiehöhe eingestellt wurde.
- i** Das bei diesem Parameter eingestellte Verhalten wird nur dann ausgeführt, wenn keine höher priorisierte Funktion (z. B. Sicherheit) zum Zeitpunkt der Änderung des Sonnenscheinsignals aktiviert ist. Die eingestellte Reaktion wird auch nicht ausgeführt, wenn der direkte Betrieb gemäß Priorität das Sonnenscheinsignal übersteuert.

- i** Bei Einstellung "Abruf interne Szene": Bei dieser Einstellung muss die Szenenfunktion des Ausgangs in der ETS freigeschaltet sein! Andernfalls erfolgt eine Positionierung am Ende der Sonnenbeschattung auf unbestimmte Positionswerte. Es werden auch die durch eine Szenen-Speicherfunktion im Aktor abgespeicherten Szenenpositionswerte angefahren. Eine konfigurierte Szenenabrufverzögerung hat auf den Abruf des Szenenwertes durch den Sonnenschutz keine Auswirkung.

Anwendungsbeispiele der Sonnenschutzfunktion

In diesem Kapitel werden verschiedene Anwendungsbeispiele der Sonnenschutzfunktion des Jalousieaktors in Kombination mit der Gira KNX / EIB Wetterstation (Best.-Nr. 1010 00) und dem Kombinationssensor (Best.-Nr. 1025 00) beschrieben.

Die beschriebenen Anwendungsapplikationen können im einfachen als auch im erweiterten Sonnenschutz verwendet werden. Im erweiterten Sonnenschutz ist zu beachten, dass die Automatik-Funktion aktiviert sein muss, damit das Sonnenscheinsignal der Wetterstation ausgewertet wird und sich eine Reaktion am Ausgang ergibt. Auch ist optional die Verwendung der Sperrfunktionen für den Automatik-Betrieb oder für den direkten Betrieb möglich. Für jede Anwendung wird skizziert, welche Kommunikationsobjekte der Wetterstation mit dem Jalousieaktor zu verbinden sind.

Hinweise zur erforderlichen Konfiguration der KNX / EIB Wetterstation sind in der entsprechenden Produktdokumentation nachzulesen.

- I. Sonnenschutz mit Helligkeits-Grenzwertüberwachung und festen Sonnenschutzpositionen:

Die Grenzwertüberwachung der Wetterstation wird verwendet. Die Wetterstation sendet bei Überschreitung eines eingestellten Helligkeits-Grenzwertes ein Telegramm mit dem Wert "1" über das Objekt "Grenzwert 1 [Sonne...]" auf den Bus aus. Dadurch wird im Jalousieaktor die Sonnenbeschattung aktiviert und die entsprechende feste Sonnenschutzposition für den Behang eingestellt. Bei der Betriebsart "Jalousie" des Jalousieaktors wird zusätzlich die fest parametrisierte Lamellenposition abgerufen. Nach Unterschreiten des Grenzwertes für die gemessene Helligkeit (evtl. mit Hysterese) sendet die Wetterstation den Wert "0" auf den Bus. Dadurch wird im Jalousieaktor die Sonnenbeschattung deaktiviert und die entsprechende Reaktion Sonne / Beschattung Ende ausgeführt. Die Kommunikationsobjekte sind gemäß Vorgabe miteinander zu verbinden (Bild 26).

Erforderliche Projektierung Jalousieaktor (nicht aufgelistete Parametrierung ist optional):

- einfacher oder erweiterter Sonnenschutz,
- Polarität Objekt "Sonne / Beschattung Fassade" = "1" Sonnenschein,
- Reaktion bei Sonne / Beschattung Anfang = feste Positionen,
- feste Positionen konfigurieren.



Bild 26: Projektierung der Kommunikationsobjekte für Anwendungsbeispiel I.

- II. Sonnenschutz mit Beschattungssteuerung und festen Sonnenschutzpositionen:

Die Beschattungssteuerung der Wetterstation wird verwendet. Die Wetterstation sendet bei Überschreitung der eingestellten Grundhelligkeit für Beschattung ein 1 Bit-Telegramm mit dem Wert "1" über das Objekt "Beschattung Fassade [Beschattungssteuerung Fassaden 1-4]" auf den Bus. Dadurch wird im Jalousieaktor die Sonnenbeschattung aktiviert und die entsprechende feste Sonnenschutzposition für den Behang eingestellt. Bei der Betriebsart "Jalousie" des Jalousieaktors wird zusätzlich die fest parametrisierte Lamellenposition abgerufen. Nach Unterschreiten der Grundhelligkeit für Beschattung (evt. mit Hysterese) sendet die Wetterstation den Wert "0" auf den Bus. Dadurch wird im Jalousieaktor die Sonnenbeschattung deaktiviert und die entsprechende Reaktion Sonne / Beschattung Ende ausgeführt. Die Kommunikationsobjekte sind gemäß Vorgabe miteinander zu verbinden (Bild 27).

Erforderliche Projektierung Jalousieaktor (nicht aufgelistete Parametrierung ist optional):

- einfacher oder erweiterter Sonnenschutz,
- Polarität Objekt "Sonne / Beschattung Fassade" = "1" Sonnenschein,
- Reaktion bei Sonne / Beschattung Anfang = feste Positionen,
- feste Positionen konfigurieren.



Bild 27: Projektierung der Kommunikationsobjekte für Anwendungsbeispiel II.

- III. Sonnenschutz mit Beschattungssteuerung und fester Behanghöhe und variabler Lamellenpositionsnachführung:

Die Beschattungssteuerung der Wetterstation wird verwendet. Am Jalousieaktor sind Lamellenjalousien angeschlossen. Die Wetterstation sendet bei Überschreitung der Grundhelligkeit für Beschattung ein 1 Bit-Telegramm mit dem Wert "1" über das Objekt "Beschattung Fassade [Beschattungssteuerung Fassade 1-4]" auf den Bus. Dadurch wird im Jalousieaktor die Sonnenbeschattung aktiviert und die entsprechende feste Sonnenschutzposition für die Jalousiehöhe eingestellt.

Durch die Fassadeneinzelsteuerung der Wetterstation wird zusätzlich über das 1 Byte-Objekt "Lamellenposition (%) Fassade [Einzelsteuerung Fassade ...]" die einzustellende Lamellenposition für die sonnenstandsabhängige Lamellennachführung auf den Bus ausgesendet. Dadurch wird im Jalousieaktor die erforderliche Lamellenposition für die Sonnenbeschattung eingestellt.

Nach Unterschreiten der Grundhelligkeit für Beschattung (evt. mit Hysterese) sendet die Wetterstation den Wert "0" über das Objekt "Beschattung Fassade [Beschattungssteuerung Fassade 1-4]" auf den Bus. Dadurch wird im Jalousieaktor die Sonnenbeschattung deaktiviert und die entsprechende Reaktion Sonne / Beschattung Ende ausgeführt.

Idealerweise wird am Ende der Beschattung in der Wetterstation das Telegramm "Lamellenposition (%) Fassade [Einzelsteuerung Fassade ...]" = "0 %" per Parameter unterdrückt. Andernfalls könnte sich die gesonderte Lamellenpositionierung störend auf das Verhalten des Ausgangs am Ende der Sonnenbeschattung auswirken (ggf. kurzes Ruckeln).

Zur Sperrung der Einzelfassadensteuerung sollte nicht die globale Sperrfunktion der Wetterstation genutzt werden. Eine Sperrung kann beispielsweise durch die Sperrfunktion des Automatik-Betriebs im Jalousieaktor für jeden Ausgang individuell realisiert werden. Die Kommunikationsobjekte sind gemäß Vorgabe miteinander zu verbinden (Bild 28).

Erforderliche Projektierung Jalousieaktor (nicht aufgelistete Parametrierung ist optional):

- einfacher oder erweiterter Sonnenschutz,
- Polarität Objekt "Sonne / Beschattung Fassade" = "1" Sonnenschein,
- Reaktion bei Sonne / Beschattung Anfang = feste Jalousieposition, variable Lamellenposition,
- feste Jalousieposition konfigurieren.



Bild 28: Projektierung der Kommunikationsobjekte für Anwendungsbeispiel III.

- IV. Sonnenschutz mit Beschattungssteuerung und variabler Behanghöhe und variabler Lamellenpositionsnachführung:

Die Beschattungssteuerung der Wetterstation wird verwendet. Am Jalousieaktor sind Lamellenjalousien angeschlossen. Die Wetterstation sendet bei Überschreitung der Grundhelligkeit für Beschattung ein 1 Bit-Telegramm mit dem Wert "1" über das Objekt "Beschattung Fassade [Beschattungssteuerung Fassade 1-4]" auf den Bus. Dadurch wird im Jalousieaktor die Sonnenbeschattung aktiviert. Durch die Fassadeneinzelsteuerung der Wetterstation werden zusätzlich über das 1 Byte-Objekt "Lamellenposition (%) Fassade [Einzelsteuerung Fassade ...]" die einzustellende Lamellenposition für die sonnenstandsabhängige Lamellennachführung und über das 1 Byte-Objekt "Beschattung Fassade Behanghöhe Schwelle/Position [Einzelsteuerung Fassade ...]" die einzustellende Jalousiehöhe auf den Bus ausgesendet. Dadurch wird im Jalousieaktor die erforderliche Lamellenposition für die Sonnenbeschattung als auch die zur Beschattung benötigte Jalousiehöhe eingestellt. Nach Unterschreiten der Grundhelligkeit für Beschattung (evt. mit Hysterese) sendet die Wetterstation den Wert "0" über das Objekt "Beschattung Fassade [Beschattungssteuerung Fassade 1-4]" auf den Bus. Dadurch wird im Jalousieaktor die Sonnenbeschattung deaktiviert und die entsprechende Reaktion Sonne / Beschattung Ende ausgeführt.

Idealerweise werden am Ende der Beschattung in der Wetterstation die Telegramme "Lamellenposition (%) Fassade [Einzelsteuerung Fassade ...]" = "0 %" und "Beschattung Fassade Behanghöhe Schwelle/Position [Einzelsteuerung Fassade ...]" = 0 % per Parameter unterdrückt. Andernfalls könnte sich die gesonderte Jalousie- und Lamellenpositionierung störend auf das Verhalten des Ausgangs am Ende der Sonnenbeschattung auswirken (ggf. kurzes Ruckeln).

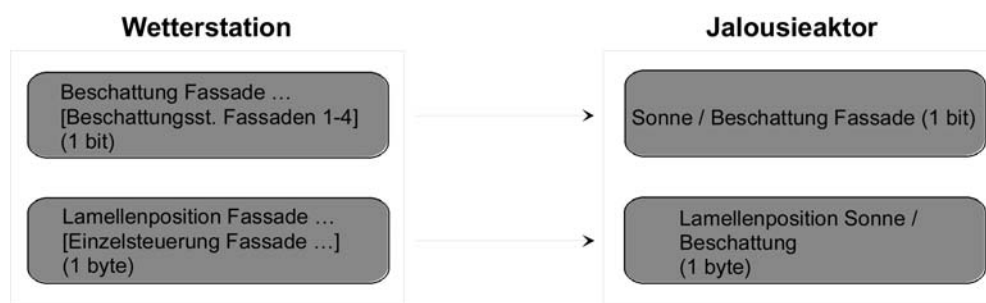
Zur Sperrung der Einzelfassadensteuerung sollte nicht die globale Sperrfunktion der Wetterstation genutzt werden. Eine Sperrung kann beispielsweise durch die Sperrfunktion des Automatik-Betriebs im Jalousieaktor für jeden Ausgang individuell realisiert werden. Die Kommunikationsobjekte sind gemäß Vorgabe miteinander zu verbinden (Bild 29).

Erforderliche Projektierung Jalousieaktor (nicht aufgelistete Parametrierung ist optional):

- einfacher oder erweiterter Sonnenschutz,
- Polarität Objekt "Sonne / Beschattung Fassade" = "1" Sonnenschein,
- Reaktion bei Sonne / Beschattung Anfang = variable Jalousieposition, variable Lamellenposition.



Bild 29: Projektierung der Kommunikationsobjekte für Anwendungsbeispiel IV.

- V. Sonnenschutz mit Beschattungssteuerung und variabler Behanghöhe und fester Lamellenposition:

Die Beschattungssteuerung der Wetterstation wird verwendet. Am Jalousieaktor sind Lamellenjalousien angeschlossen. Die Wetterstation sendet bei Überschreitung der Grundhelligkeit für Beschattung ein 1 Bit-Telegramm mit dem Wert "1" über das Objekt "Beschattung Fassade [Beschattungssteuerung Fassade 1-4]" auf den Bus. Dadurch wird im Jalousieaktor die Sonnenbeschattung aktiviert und die entsprechende feste Sonnenschutzposition für den Lamellenwinkel eingestellt.

Durch die Fassadeneinzelsteuerung der Wetterstation wird zusätzlich über das 1 Byte-Objekt "Beschattung Fassade Behanghöhe Schwelle/Position [Einzelsteuerung Fassade ...]" die einzustellende Jalousiehöhe auf den Bus ausgesendet. Dadurch wird im Jalousieaktor die zur Beschattung benötigte Jalousiehöhe eingestellt.

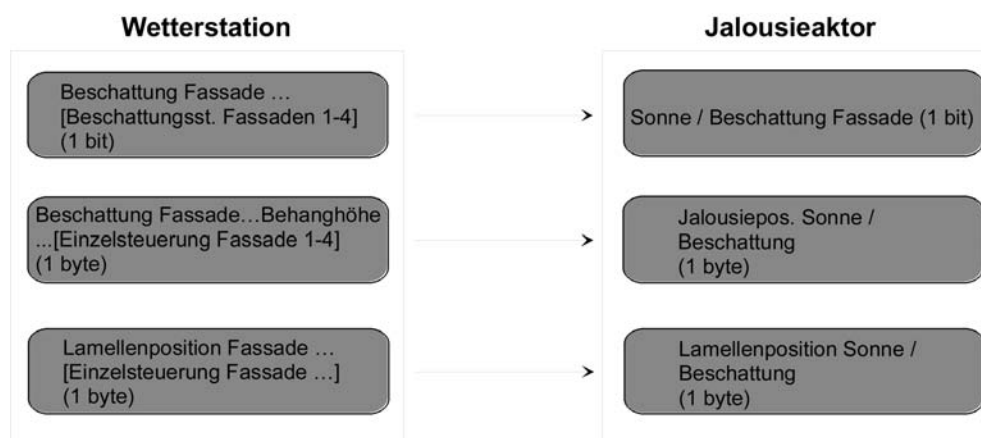
Nach Unterschreiten der Grundhelligkeit für Beschattung (evt. mit Hysterese) sendet die Wetterstation den Wert "0" über das

Objekt "Beschattung Fassade [Beschattungssteuerung Fassade 1-4]" auf den Bus. Dadurch wird im Jalousieaktor die Sonnenbeschattung deaktiviert und die entsprechende Reaktion Sonne / Beschattung Ende ausgeführt.

Idealerweise wird am Ende der Beschattung in der Wetterstation das Telegramm "Beschattung Fassade Behanghöhe Schwelle/Position [Einzelsteuerung Fassade ...]" = 0 % per Parameter unterdrückt. Andernfalls könnte sich die gesonderte Jalousiepositionierung störend auf das Verhalten des Ausgangs am Ende der Sonnenbeschattung auswirken (ggf. kurzes Ruckeln).

Zur Sperrung der Einzelfassadensteuerung sollte nicht die globale Sperrfunktion der Wetterstation genutzt werden. Eine Sperrung kann beispielsweise durch die Sperrfunktion des Automatik-Betriebs im Jalousieaktor für jeden Ausgang individuell realisiert werden. Die Kommunikationsobjekte sind gemäß Vorgabe miteinander zu verbinden (Bild 30).

Erforderliche Projektierung Jalousieaktor (nicht aufgelistete Parametrierung ist optional):

- einfacher oder erweiterter Sonnenschutz,
- Polarität Objekt "Sonne / Beschattung Fassade" = "1" Sonnenschein,
- Reaktion bei Sonne / Beschattung Anfang = variable Jalousieposition, feste Lamellenposition,
- feste Lamellenposition konfigurieren.



Bild 30: Projektierung der Kommunikationsobjekte für Anwendungsbeispiel V.

Heizen/Kühlen-Automatik

Die Heizen/Kühlen-Automatik kann den erweiterten Sonnenschutz ergänzen, so dass die Sonnenbeschattung eines Raumes einer zusätzlichen Anwendung zur Verfügung steht.

Bei aktiver Heizen/Kühlen-Automatik wird zusätzlich zu den Signalen der erweiterten Sonnenschutzfunktion auch ein Präsenzsignal – beispielsweise von einem KNX / EIB Präsenzmelder oder einem Wächter – ausgewertet. Nur, wenn sich Personen im Raum aufhalten, führt der Jalousieaktor die Sonnenschutzautomatik aus. Der Raum wird dann in Abhängigkeit des Sonnenscheinsignals - wie in den Kapiteln zuvor beschrieben - beschattet oder nicht.

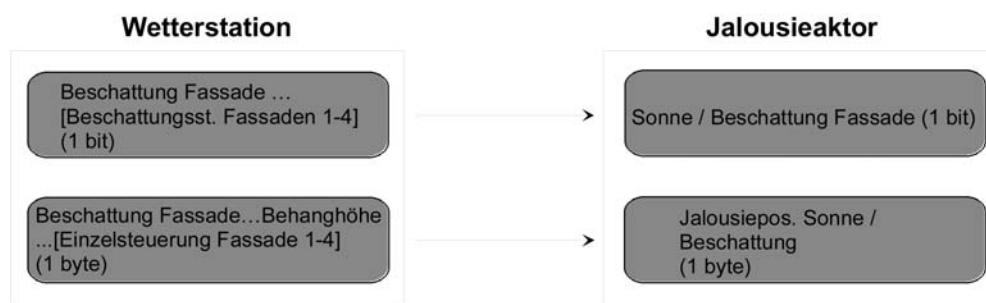
Wenn dem Jalousieaktor keine Präsenz signalisiert wird, wertet der Aktor zusätzlich ein Heizen/Kühlen-Signal aus, welches beispielsweise von einem Raumtemperaturregler oder von einem Außenthermostat abgeleitet wird. In diesem Fall kann die Sonnenbeschattung dazu verwendet werden, die Heizen- oder die Kühlenfunktion eines Raumes zu unterstützen. Da keine Personen anwesend sind, kann beispielsweise eine intensive Sonneneinstrahlung durch Öffnen der Lamellen oder Hochfahren des Behangs dazu verwendet werden, den Raum aufzuheizen. Analog kann eine Sonneneinstrahlung auch bei Nichtanwesenheit abgeschattet werden, wenn sich der Raum bei Sonnenschein nicht zusätzlich aufheizen soll.

Durch die Auswertung der drei 1 Bit-Signale "Präsenz", "Heizen/Kühlen-Umschaltung" und "Sonne / Beschattung Fassade", deren Telegrammpolarität in der ETS unabhängig einstellbar ist, unterscheidet die erweiterte Sonnenschutzfunktion mit Heizen/Kühlen-Automatik die in der Tabelle 2 gezeigten 6 Zustände und die damit verbundenen Ausgangsreaktionen.

| Präsenzsignal | Heizen/Kühlen-Umschaltung | Sonne / Beschattung Fassade | Reaktion am Ausgang |
|-------------------------|---------------------------|-----------------------------|---|
| Präsenz vorhanden | --- (irrelevant) | Sonnenscheinsignal aktiv | Reaktion bei Sonne Beschattung Anfang |
| Präsenz vorhanden | --- (irrelevant) | Sonnenscheinsignal inaktiv | Reaktion bei Sonne Beschattung Ende |
| Keine Präsenz vorhanden | Heizen aktiv | Sonnenscheinsignal aktiv | Reaktion bei Sonne Beschattung Anfang bei Heizen |
| Keine Präsenz vorhanden | Heizen aktiv | Sonnenscheinsignal inaktiv | Reaktion bei Sonne Beschattung Ende bei Heizen |
| Keine Präsenz vorhanden | Kühlen aktiv | Sonnenscheinsignal aktiv | Sonnenscheinsignal aktiv Reaktion bei Sonne Beschattung Anfang bei Kühlen |
| Keine Präsenz vorhanden | Kühlen aktiv | Sonnenscheinsignal inaktiv | Reaktion bei Sonne Beschattung Ende bei Kühlen |

Zustände der erweiterten Sonnenschutzfunktion mit Heizen/Kühlen-Umschaltung

Das Sonnenscheinsignal wird - wie im erweiterten Sonnenschutz ohne Heizen/Kühlen-Automatik beschrieben – verzögert ausgewertet, wenn eine Zeitverzögerung für dieses Signal in der ETS parametrierbar ist. Analog kann auch das Präsenzsignal unabhängig zeitverzögert ausgewertet werden, um beispielsweise kurzzeitige Änderungen des Signalzustands zu 'entprellen'.

Das Prinzipschaltbild (Bild 31) verdeutlicht das Zusammenwirken der verschiedenen Kommunikationsobjekte des erweiterten Sonnenschutzes in Verbindung mit der Heizen/Kühlen-Automatik. Das Bild soll außerdem verdeutlichen, wie Sensorkomponenten beispielhaft an die Heizen/Kühlen-Automatik angebunden werden.



Bild 32: Funktionsschaltbild der Heizen/Kühlen-Automatik

Heizen/Kühlen-Automatik freigeben

Separat für jeden Ausgang kann die Heizen/Kühlen-Automatik freigegeben werden. Bei freigegebener Heizen/Kühlen-Automatik wird die erweiterte Sonnenschutz-Funktion um die benötigten Kommunikationsobjekte und Parameter ergänzt.

Die Sonnenschutz-Funktion muss auf der Parameterseite "Ax – Freigaben" (x = Nummer des Ausgangs) freigegeben sein. Weiter muss der erweiterte Sonnenschutz konfiguriert sein.

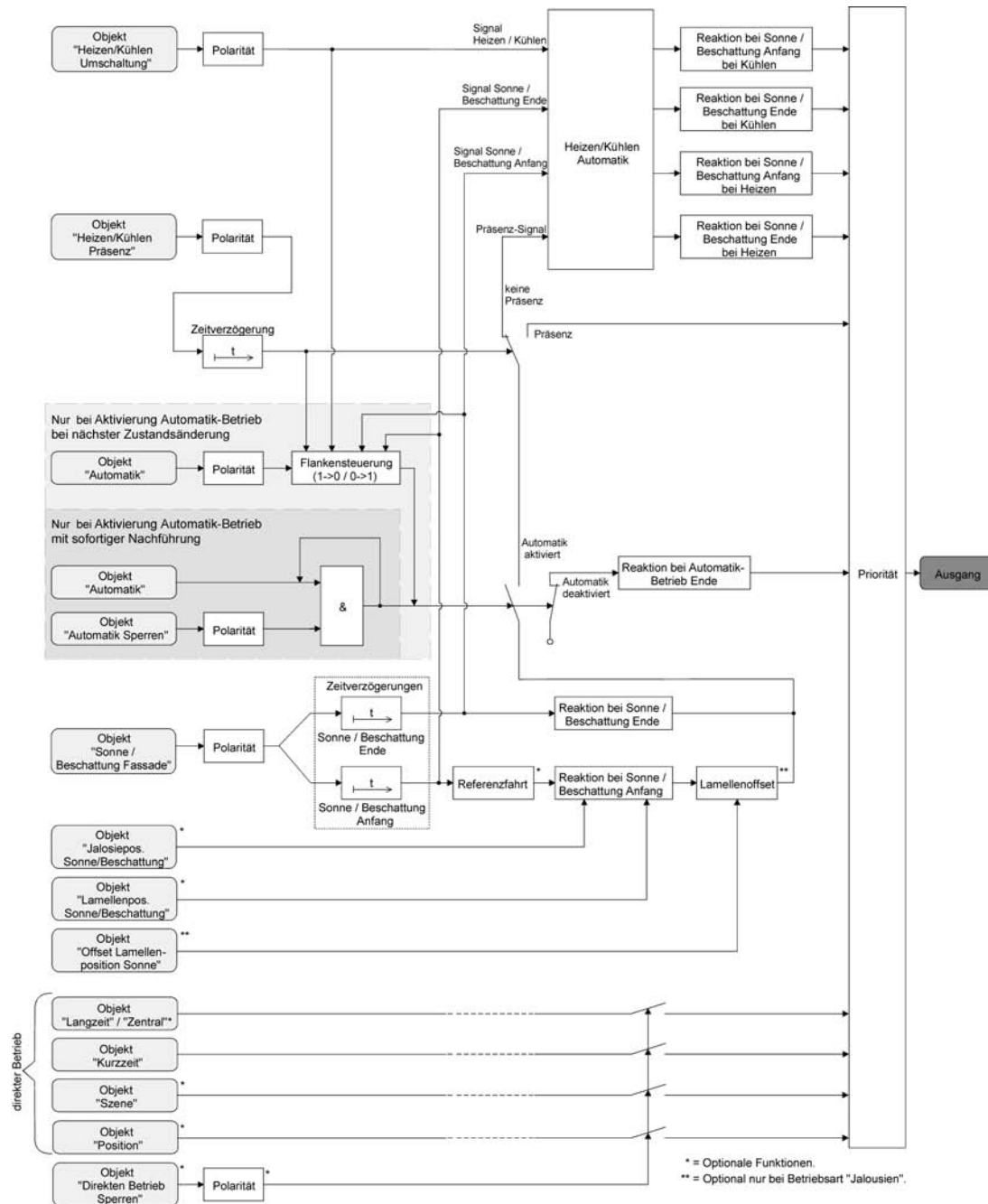
- Den Parameter "Heizen/Kühlen-Automatik" auf der Parameterseite "Ax – Heizen/Kühlen-Automatik" auf "freigegeben" einstellen.

Die Heizen/Kühlen-Automatik ist freigegeben. Es werden die erforderlichen Parameter und Kommunikationsobjekte sichtbar.

- Den Parameter "Heizen/Kühlen-Automatik" auf der Parameterseite "Ax – Heizen/Kühlen-Automatik" auf "gesperrt" einstellen.
Die Heizen/Kühlen-Automatik ist deaktiviert. Die entsprechenden Parameter und Objekte sind ausgeblendet. Es ist ausschließlich der erweiterte Sonnenschutz ohne Auswertung des Heizen/Kühlen- und des Präsenz-Signals konfiguriert.
- ❗ Bei einer Umparametrierung der Freigabe der Heizen/Kühlen-Automatik gehen Zuordnungen von Gruppenadressen zu Objekten oder Parametereinstellungen verloren. Aus diesem Grund sollte der Parameter zu Beginn der Parametrierung der Heizen/Kühlen-Automatik eingestellt und im weiteren Verlauf möglichst nicht mehr verstellt werden.

Polarität des Objekts "Heizen / Kühlen Umschaltung" einstellen

Die Telegrammpolarität des Objektes "Heizen / Kühlen Umschaltung" kann separat für jeden Ausgang eingestellt werden. Auf diese Weise kann eine Anpassung an die Signale der vorhandenen Raumtemperaturregler oder Außenthermostate erfolgen.

Die Heizen/Kühlen-Automatik muss auf der Parameterseite "Ax – Heizen/Kühlen-Automatik" (x = Nummer des Ausgangs) freigegeben sein, damit die Parameter sichtbar sind.

- Den Parameter "Polarität Objekt 'Heizen / Kühlen Umschaltung'" auf die erforderliche Telegrammpolarität einstellen.
Das Heizen/Kühlen-Signal wird entsprechend der eingestellten Polarität ausgewertet.
- ❗ Ein Update auf das Objekt "Heizen / Kühlen Umschaltung" von aktiv nach aktiv oder von inaktiv nach inaktiv zeigt grundsätzlich keine Reaktion. Es muss ein Zustandswechsel erkannt werden, um das Verhalten eines Ausgangs zu beeinflussen.
- ❗ Die Heizen/Kühlen-Umschaltung wird nach dem Einschalten der Versorgungsspannung (Bus- und Netzspannungsversorgung) des Aktors mit dem Objektwert "0" initialisiert.

Polarität des Objekts "Heizen / Kühlen Präsenz" einstellen

Die Telegrammpolarität des Objektes "Heizen / Kühlen Präsenz" kann separat für jeden Ausgang eingestellt werden. Auf diese Weise kann eine Anpassung an die Signale der vorhandenen KNX/EIB Präsenzmelder oder Wächter erfolgen.

Die Heizen/Kühlen-Automatik muss auf der Parameterseite "Ax – Heizen/Kühlen-Automatik" (x = Nummer des Ausgangs) freigegeben sein, damit die Parameter sichtbar sind.

- Den Parameter "Polarität Objekt 'Heizen / Kühlen Präsenz'" auf die erforderliche Telegrammpolarität einstellen.
Das Präsenz-Signal wird entsprechend der eingestellten Polarität ausgewertet.
- ❗ Ein Update auf das Objekt "Heizen / Kühlen Präsenz" von aktiv nach aktiv oder von inaktiv nach inaktiv zeigt grundsätzlich keine Reaktion. Es muss ein Zustandswechsel erkannt werden, um das Verhalten eines Ausgangs zu beeinflussen.
- ❗ Die Heizen/Kühlen-Präsenzsteuerung wird nach dem Einschalten der Versorgungsspannung (Bus- und Netzspannungsversorgung) des Aktors mit dem Objektwert "0" initialisiert.

Zeitverzögerung bei Präsenz Anfang und Ende einstellen

Das über das Objekt "Heizen / Kühlen Präsenz" empfangene Telegramm zur Übermittlung des Präsenzstatus (gemäß Polarität) kann separat für jeden Ausgang zeitverzögert ausgewertet werden.

Die Heizen/Kühlen-Automatik muss auf der Parameterseite "Ax – Heizen/Kühlen-Automatik" (x = Nummer des Ausgangs) freigegeben sein, damit die Parameter sichtbar sind.

- Den Parameter "Zeitverzögerung bei Präsenz Anfang" auf die erforderliche Verzögerungszeit einstellen.
Das Telegramm zur Aktivierung des Präsenzbetriebs wird gemäß der Einstellung verzögert ausgewertet.
- Den Parameter "Zeitverzögerung bei Präsenz Ende" auf die erforderlichen Verzögerungszeit einstellen.
Das Telegramm zur Deaktivierung des Präsenzbetriebs wird gemäß der Einstellung verzögert ausgewertet.

- i** Die Zeiteinstellung "0" in den Parametern deaktiviert die jeweilige Verzögerungszeit. In diesem Fall wird der Präsenzzustand nach dem Empfang eines Telegramms sofort ausgewertet.
- i** Ein Update auf das Objekt "Heizen / Kühlen Präsenz" von aktiv nach aktiv oder von inaktiv nach inaktiv zeigt grundsätzlich keine Reaktion. Es muss ein Zustandswechsel erkannt werden, um das Verhalten eines Ausgangs zu beeinflussen. Auch bewirkt nur ein Update des Präsenzsignals nicht die Aktivierung der Sonnenschutz-Automatik.
- i** Die Zeitverzögerung wird bei einem Objektupdate auf "Heizen / Kühlen Präsenz" auch bei deaktiviertem Automatik-Betrieb gestartet, so dass der neu empfangene Präsenzzustand bei anschließend aktivierter Automatik ggf. verzögert in Erscheinung tritt.

Reaktion der Heizen/Kühlen-Automatik einstellen

Das Verhalten des Ausgangs bei aktiver Heizen/Kühlen-Automatik kann separat für jeden Ausgang in der ETS konfiguriert werden. Durch die Auswertung der drei 1 Bit-Signale "Präsenz", "Heizen/Kühlen-Umschaltung" und "Sonne / Beschattung Fassade" werden vier Zustände unterscheiden...

- "Reaktion bei Sonne / Beschattung **Anfang bei Heizen**",
- "Reaktion bei Sonne / Beschattung **Ende bei Heizen**",
- "Reaktion bei Sonne / Beschattung **Anfang bei Kühlen**",
- "Reaktion bei Sonne / Beschattung **Ende bei Kühlen**".

Die Reaktion eines Ausgangs ist für jeden der genannten Zustände in der ETS separat einstellbar. Die Parametereinstellungen für die einzelnen Zustände unterscheiden sich nicht. Aus diesem Grund wird im Folgenden nur exemplarisch die mögliche Konfiguration beschrieben.

Die Einstellung der Reaktion der Heizen/Kühlen-Automatik erfolgt auf der Parameterseite "Ax Heizen/Kühlen-Automatik" (x = Nummer des Ausgangs). In Abhängigkeit der eingestellten Betriebsart passt die ETS die Textbezeichnung der Parametereinstellungen an ("auffahren" ↔ "Klappe öffnen" / "abfahren" ↔ "Klappe schließen").

Die Heizen/Kühlen-Automatik muss auf der Parameterseite "Ax – Heizen/Kühlen-Automatik" (x = Nummer des Ausgangs) freigegeben sein, damit die Parameter sichtbar sind.

- Den Parameter "Reaktion bei Sonne / Beschattung ..." einstellen auf "keine Reaktion".
Bei der Heizen/Kühlen-Automatik zeigen die Relais des Ausgangs keine Reaktion. Ablaufende Fahrten werden zu Ende ausgeführt.
- Den Parameter "Reaktion bei Sonne / Beschattung ..." einstellen auf "auffahren" oder "Klappe öffnen".
Der Aktor fährt bei der Heizen/Kühlen-Automatik den Behang nach oben oder öffnet die Lüftungsklappe.
- Den Parameter "Reaktion bei Sonne / Beschattung ..." einstellen auf "abfahren" oder "Klappe schließen".
Der Aktor fährt bei der Heizen/Kühlen-Automatik den Behang nach unten oder schließt die Lüftungsklappe.
- Den Parameter "Reaktion bei Sonne / Beschattung ..." einstellen auf "stopp".
Bei der Heizen/Kühlen-Automatik steuert der Aktor die Relais des Ausgangs in die Position "stopp". Dadurch wird eine evtl. ablaufende Antriebsfahrt unterbrochen.

- Den Parameter "Reaktion bei Sonne / Beschattung ..." einstellen auf "Abruf interne Szene". Die Nummer der Szene, welche abgerufen werden soll, beim Parameter "Szenennummer (1...8)" parametrieren.
Bei der Heizen/Kühlen-Automatik ruft der Jalousieaktor für den betroffenen Ausgang den in der Szenenkonfiguration eingestellten Positionswert ab. Es wird also kein Szenenabruf wie im direkten Betrieb ausgeführt, sondern lediglich der entsprechende Szenen-Positionswert angefahren.
 - Den Parameter "Reaktion bei Sonne / Beschattung ..." einstellen auf "feste Position".
Bei der Heizen/Kühlen-Automatik ruft der Jalousieaktor für den betroffenen Ausgang einen festen Positionswert ab.
- i** Die Einstellung "feste Position" kann bei der Betriebsart "Jalousie" nur gemeinsam für die Jalousiehöhe und für die Lamellenposition ausgewählt werden.
- Nur bei "feste Position": Den Parameter "Feste Jalousieposition", "Feste Rollladen-/Markisenposition" oder "Feste Lüftungsklappenposition" auf "wie parametrierter Wert" einstellen. Im Anschluss den Parameter "Jalousieposition (0...100%)", "Rollladen-/Markisenposition (0...100%)" oder "Lüftungsklappenposition (0...100%)" auf den gewünschten Positionswert parametrieren.
Bei der Heizen/Kühlen-Automatik fährt der Ausgang unveränderbar den parametrierten Positionswert an.
 - Nur bei "feste Position": Den Parameter "Feste Jalousieposition", "Feste Rollladen-/Markisenposition" oder "Feste Lüftungsklappenposition" auf "keine Änderung der aktuellen Position" einstellen.
Bei der Heizen/Kühlen-Automatik wird der zuletzt eingestellte Positionswert der Jalousiehöhe, der Rolllade, der Markise oder der Lüftungsklappe beibehalten.
 - Nur bei "feste Position" und Betriebsart "Jalousie": Den Parameter "Feste Lamellenposition (0...100%)" auf den gewünschten Positionswert parametrieren.
Bei der Heizen/Kühlen-Automatik fährt der Ausgang die Lamellen unveränderbar auf den parametrierten Positionswert, nachdem die Jalousiehöhe eingestellt wurde.
- i** Die parametrierten Reaktionen werden nicht ausgeführt, wenn zum Zeitpunkt der Heizen/Kühlen-Automatik eine Funktion mit einer höheren Priorität aktiviert ist (z. B. Sicherheits-, Zwangsstellungsfunktion oder Handbedienung). Die eingestellte Reaktion wird auch nicht ausgeführt, wenn der direkte Betrieb gemäß Priorität die Sonnenschutz-Automatik übersteuert.
- i** Bei Einstellung "Abruf interne Szene": Bei dieser Einstellung muss die Szenenfunktion des Ausgangs in der ETS freigeschaltet sein! Andernfalls erfolgt eine Positionierung bei der Heizen/Kühlen-Automatik auf unbestimmte Positionswerte. Es werden auch die durch eine Szenen-Speicherfunktion im Aktor abgespeicherten Szenenpositionswerte angefahren. Eine konfigurierte Szenenabrufverzögerung hat auf den Abruf des Szenenwertes durch die Heizen/Kühlen-Automatik keine Auswirkung.

Szenenfunktion (bei Gerätevariante 4/8fach nur ab ETS3.0d)

Separat für jeden Ausgang können im Aktor bis zu 8 Szenen angelegt und Szenenpositionswerte für die Behanghöhe einer Jalousie, einer Rolllade oder einer Markise oder für die Lüftungsklappenposition abgespeichert werden. In der Betriebsart Jalousie ist auch die Positionsvorgabe von Lamellenpositionen ebenso möglich. Der Abruf oder auch das Abspeichern der Szenenwerte erfolgt über ein separates Szenennebenstellenobjekt durch Nebenstellentelegramme. Ein Szenenabruf kann optional auch verzögert erfolgen. Der Datenpunk-Typ des Nebenstellenobjektes erlaubt es, bis zu maximal 64 Szenen zu adressieren. Deshalb kann in der Parametrierung einer Szene festgelegt werden, durch welche Szenennummer (1...64) die interne Szene (1...8) angesprochen wird.

Die Szenenfunktion muss auf der Parameterseite

"Ax – Freigaben" (x = Nummer des Ausgangs) je Ausgang freigegeben sein, damit die erforderlichen Kommunikationsobjekte und Parameter (auf der Parameterseite "Ax Szenen") sichtbar geschaltet werden.

Die Szenenfunktion ist wie die Ansteuerung des Ausgangs über Kurz-, Langzeit-, Zentral- oder Positionstelegramme dem direkten Betrieb zuzuordnen. Aus diesem Grund kann eine abgerufene Szenenposition durch eine Handbedienung, eine Zwangsstellung oder eine Sicherheitsfunktion jederzeit übersteuert werden. Analog dazu verstellen andere Telegramme des direkten Betriebs ebenfalls die zuletzt abgerufene Szenenposition. Die Priorität des direkten Betriebs, so auch die der Szenenfunktion, ist im Vergleich zur Sonnenschutzfunktion parametrierbar (vgl. "Sonnenschutzfunktion").

Szenenabrufverzögerung für Szenenfunktion einstellen

Jeder Szenenabruf eines Ausgangs kann optional auch verzögert werden. Auf diese Weise lassen sich im Zusammenspiel mit mehreren Ausgängen bei zyklischen Szenentelegrammen dynamische Szenenabläufe konfigurieren.

Die Szenenfunktion muss auf der Parameterkarte

"Ax – Freigaben" (x = Nummer des Ausgangs) freigeschaltet sein.

- Auf der Parameterseite "Ax – Szenen" den Parameter "Szenenabruf verzögern" auf "Ja" einstellen.

Die Verzögerungszeit ist aktiviert und kann separat parametrierbar werden. Die Verzögerung beeinflusst nur den Szenenabruf des Ausgangs. Nach dem Eintreffen eines Abruftelegramms wird die Verzögerungszeit gestartet. Erst nach Ablauf der Zeit wird die entsprechende Szene abgerufen und der entsprechende Szenenpositionswert am Ausgang eingestellt.

- i** Jedes Szenenabruf-Telegramm startet die Verzögerungszeit neu und triggert diese auch nach. Wenn zum Zeitpunkt einer ablaufenden Verzögerung (Szenenabruf noch nicht ausgeführt) ein neues Szenenabruf-Telegramm empfangen wird, dann wird die alte (noch nicht abgerufene) Szene verworfen und nur die zuletzt empfangene ausgeführt.
- i** Die Szenenabrufverzögerung hat keine Auswirkung auf das Abspeichern von Szenenwerten. Ein Szenenspeichertelegramm innerhalb einer Szenenabrufverzögerung bricht die Verzögerungszeit und somit den Szenenabruf ab.
- i** Bei einem Ausfall der Busspannung werden alle Zeitfunktionen gestoppt. So werden alle noch in Verzögerung befindliche Szenenaufrufe abgebrochen. Dadurch geht ein kurz vor Busausfall empfangener Szenenabruf verloren, wenn die entsprechende Verzögerungszeit noch nicht abgelaufen ist. Auch bei der Aktivierung einer Funktion mit einer höheren Priorität (Handbedienung, Zwangsstellung, Sicherheit, Sonnenschutz – falls höhere oder gleiche Priorität wie direkter Betrieb) wird ein verzögerter Szenenabruf abgebrochen. Der Szenenabruf wird intern jedoch gespeichert, so dass die zuletzt abgerufenen Szenenpositionen am Ende einer übergeordneten Funktion nachgeführt werden können.

ETS-Downloadverhalten für Szenenfunktion einstellen

Beim Abspeichern einer Szene werden die Szenenwerte intern im Gerät nichtflüchtig gespeichert (vgl. "Speicherverhalten für Szenenfunktion einstellen"). Damit die gespeicherten Werte bei einem ETS-Programmierungsvorgang des Applikationsprogramms oder der Parameter nicht durch die ursprünglich projektierten Szenenpositionswerte ersetzt werden, kann der Aktor ein Überschreiben der Szenenwerte unterbinden. Alternativ können bei jedem Programmierungsvorgang durch die ETS die ursprünglichen Werte wieder in das Gerät geladen werden.

Die Szenenfunktion muss auf der Parameterkarte

"Ax – Freigaben" (x = Nummer des Ausgangs) freigeschaltet sein.

- Auf der Parameterseite "Ax – Szenen" den Parameter "Im Gerät gespeicherte Werte beim ETS-Download überschreiben ?" auf "Ja" einstellen.

Bei jedem ETS-Programmierungsvorgang des Applikationsprogramms oder der Parameter werden die in der ETS parametrierbaren Szenenwerte für den betroffenen Ausgang in den Aktor programmiert. Dabei werden ggf. die im Gerät durch eine Speicherfunktion abgespeicherten Szenenwerte überschrieben.

- Auf der Parameterseite "Ax – Szenen" den Parameter "Im Gerät gespeicherte Werte beim ETS-Download überschreiben ?" auf "Nein" einstellen.
Die ggf. durch eine Speicherfunktion im Gerät abgespeicherten Szenenwerte bleiben erhalten. Wenn keine Szenenwerte abgespeichert wurden, bleiben die zuletzt durch die ETS einprogrammierten Positionswerte gültig.
- ❗ Bei der ersten Inbetriebnahme des Aktors sollte der Parameter auf "Ja" eingestellt sein, damit der Ausgang auf gültige Szenenwerte initialisiert wird. Im Auslieferungszustand des Jalousieaktors stehen die Szenenpositionen intern auf den Defaultwerten wie in der ETS-Produktdatenbank.

Szenennummern einstellen

Der Datenpunkt-Typ des Szenennebenstellen-Objektes erlaubt es, bis zu maximal 64 Szenen zu adressieren. Deshalb muss für jede interne Szene (1...8) des Ausgangs festgelegt werden, durch welche Szenennummer (1...64) die Szene angesprochen, also abgerufen oder abgespeichert wird.

Die Szenenfunktion muss auf der Parameterkarte "Ax – Freigaben" (x = Nummer des Ausgangs) freigeschaltet sein.

- Auf der Parameterseite "Ax – Szenen" für jede Szene den Parameter "Szene y aktivierbar durch Szenennummer" (y = Nummer der Szene (1...8)) auf die Nummern einstellen, durch welche die Szenen angesprochen werden sollen.
Eine Szene kann über die parametrisierte Szenennummer angesprochen werden. Die Einstellung "0" deaktiviert die entsprechende Szene, sodass weder ein Abruf noch ein Speichervorgang möglich ist.

- ❗ Wenn mehrere Szenen auf die selbe Szenennummer parametrisiert sind, wird nur die Szene mit der geringsten internen Szenennummer (1...8) angesprochen. Die anderen internen Szenen in diesem Fall werden ignoriert.

Szenenpositionen einstellen

Weiter muss festgelegt werden, welcher Positionswert (Jalousie-, Rollladen-, Markisen-, Lüftungklappenposition) bei einem Szenenabruf am Ausgang eingestellt werden soll. Bei der Betriebsart "Jalousie" können Jalousiehöhe als auch Lamellenposition angegeben werden.

Die Szenenfunktion muss auf der Parameterkarte "Ax – Freigaben" (x = Nummer des Ausgangs) freigeschaltet sein.

- Auf der Parameterseite "Ax – Szenen" für jede Szene den Parameter "Position ... bei Szene y" (y = Nummer der Szene (1...8)) auf den gewünschten Positionswert (0 %...100 %) einstellen.
Bei einem Szenenabruf wird die jeweils parametrisierte Position am Ausgang eingestellt.

- ❗ Die parametrisierten Positionswerte werden nur dann bei einem ETS-Programmierungsvorgang in den Aktor übernommen, wenn der Parameter "Im Gerät gespeicherte Werte beim ETS-Download überschreiben ?" auf "Ja" eingestellt ist.
- ❗ Der Jalousieaktor führt vor dem Einstellen der erforderlichen Szenenposition ggf. eine Referenzfahrt aus, wenn die aktuellen Positionsdaten unbekannt sind (z. B. nach einem ETS-Programmierungsvorgang oder dem Einschalten der Versorgungsspannung).

Speicherverhalten für Szenenfunktion einstellen

Der aktuelle Positionswert einer Jalousie, einer Rolllade, einer Markise, einer Lüftungklappe und auch einer Lamelle kann beim Empfang eines Szenenspeichertelegramms über das Nebenstellenobjekt intern abgespeichert werden. Dabei kann der Positionswert vor dem Abspeichern durch alle Funktionen des Ausgangs beeinflusst werden (z. B. Kurzzeit- und

Langzeitbetrieb, Zentral- oder Szenenabruftelegramm, Sicherheits- und Sonnenschutzfunktion und Handbedienung).

Die Szenenfunktion muss auf der Parameterkarte

"Ax – Freigaben" (x = Nummer des Ausgangs) freigeschaltet sein.

- Auf der Parameterseite "Ax – Szenen" für jede Szene den Parameter "Speicherfunktion für Szene y" (y = Nummer der Szene (1...8)) auf "Ja" einstellen.

Die Speicherfunktion ist für die betroffene Szene aktiviert. Beim Empfang eines Speichertelegramms über das Objekt "Szenennebenstelle" wird der aktuelle Positionswert intern abgespeichert.

- Auf der Parameterseite "Ax – Szenen" für jede Szene den Parameter "Speicherfunktion für Szene y" (y = Nummer der Szene (1...8)) auf "Nein" einstellen.

Die Speicherfunktion ist für die betroffene Szene deaktiviert. Ein empfangenes Speichertelegramm über das Objekt "Szenennebenstelle" wird verworfen.

i Für die zu speichernden Positionsdaten gilt:

Es werden die aktuellen Behang-, Lamellen- und Lüftungskappenpositionen gespeichert. Bei Jalousien wird dabei die zu speichernde Jalousiehöhe stets auf 100 % Lamellenposition bezogen. Auch für Ausgänge, die sich im Moment des Speichervorgangs in einer Fahrbewegung befinden, werden die temporär angefahrenen Positionen gespeichert.

Wegen Speicherung der Positionsdaten in ganzzahligen Prozent (Rundung auf 0..100) kann eine kleine Abweichung von den später bei einem Szenenabruf eingestellten Positionen nicht vermieden werden.

Die Speicherung erfolgt nur dann, wenn zuvor für mindestens 20 Sekunden nach dem letzten Reset ununterbrochen Netzspannung zur Verfügung gestanden hat

(Energiespeicher für Speichervorgang ausreichend geladen). Eine Speicherung erfolgt nicht, wenn die Positionsdaten unbekannt sind!

Zwangsstellungsfunktion (bei Gerätevariante 4/8fach nur ab ETS3.0d)

Zu jedem Jalousieausgang kann die Zwangsstellungsfunktion freigeschaltet werden. Die Zwangsstellung besitzt die zweithöchste Priorität hinter der Handbedienung. Eine aktive Zwangsstellung übersteuert deshalb die Sicherheitsfunktion, die Sonnenschutzfunktion und den direkten Betrieb (Kurzzeit-, Langzeittelegramm, Szenen, Positionierung, Zentral). Während einer Zwangsvorgabe ist ein betroffener Ausgang verriegelt, sodass er durch Funktionen mit einer niedrigeren Priorität nicht ansteuerbar ist und nur noch durch eine Handbedienung bedient werden kann. Am Ende einer Handbedienung wird die Zwangsreaktion wieder neu ausgeführt, wenn die Zwangsstellung noch aktiv ist.

Die Zwangsstellungsfunktion besitzt ein separates 2 Bit-Kommunikationsobjekt je Ausgang. Der Zustand des Ausgangs bei einer Zwangsstellung wird direkt durch das Zwangstelegramm vorgegeben. Mit dem ersten Bit (Bit 0) des Objektes "Zwangsstellung" wird die aufzuzwingende Fahrtrichtung wie beim Langzeitbetrieb angegeben. Mit dem zweiten Bit (Bit 1) Objektes wird die Zwangsführung aktiviert oder deaktiviert (vgl. folgende Tabelle).

| Bit 1 | Bit 0 | Funktion |
|-------|-------|---|
| 0 | x | Zwangsstellung nicht aktiv Normalansteuerung |
| 0 | x | Zwangsstellung nicht aktiv Normalansteuerung |
| 1 | 0 | Zwangsstellung aktiv: auffahren / Klappe öffnen |
| 1 | 1 | Zwangsstellung aktiv: abfahren / Klappe schließen |

Bitkodierung der Zwangsstellung

Das Verhalten eines Ausgangs am Ende der Zwangsstellung ist parametrierbar. Zusätzlich kann das Zwangsobjekt bei Busspannungswiederkehr initialisiert werden. Ein alleiniger Netzausfall (Busspannung vorhanden) beeinflusst den Zustand der Zwangsstellung nicht. Bei alleiniger Netzspannungswiederkehr ist eine zuvor aktivierte Zwangsstellung weiterhin aktiv.

- i** Die Zwangsfahrzeit eines Ausgangs in die Endlagen wird bestimmt durch den Parameter "Fahrzeit" auf der Parameterseite "Ax - Zeiten" oder durch die eingelernte Fahrzeit bei automatischer Endlagenerkennung. Dabei leitet sich eine Zwangsfahrt wie der Langzeitbetrieb aus der Fahrzeit ab. Abwärtsfahrt: Fahrzeit + 20 %; Aufwärtsfahrt: Fahrzeit + 20 % + parametrisierte oder eingelernte Fahrzeitverlängerung. Zwangsfahrten sind nicht nachtriggerbar.
- i** Eine Lamellennachführung bei Jalousien am Ende von Zwangsfahrten in die Endlagen wird nicht ausgeführt.
- i** Aktualisierungen des Zwangsstellungsobjektes von "Zwangsstellung aktiv" nach "Zwangsstellung aktiv" unter Beibehaltung der aufgezwungenen Fahrtrichtung oder von "Zwangsstellung nicht aktiv" nach "Zwangsstellung nicht aktiv" zeigen keine Reaktion.
- i** Nach einem ETS-Programmierungsvorgang der Applikation oder der Parameter ist die Zwangsstellung stets gelöscht.
- i** Die Zwangsstellungsfunktion bleibt auch nach einem Busspannungsausfall aktiv, solange die Netzspannungsversorgung noch eingeschaltet ist. Die Zwangsstellung wird somit am Ende eines zeitweisen oder permanenten Handbetriebs falls die Handbedienung bei Busausfall freigegeben ist auch ohne Busspannung neu ausgeführt.
- i** Der aktuelle Zustand der Zwangsstellung wird bei Bus- oder Netzspannungsausfall gespeichert.

Zwangsstellungsfunktion freigeben

Die Zwangsstellungsfunktion kann separat für jeden Ausgang freigeschaltet werden.

- Den Parameter "Zwangsstellungs-Funktion" auf der Parameterseite "Ax – Freigaben" (x = Nummer des Ausgangs) auf "freigegeben" einstellen.
Die Zwangsstellungs-Funktion ist freigegeben. Das entsprechende Kommunikationsobjekt wird angelegt und die zugehörigen Parameter sind auf der Parameterseite "Ax – Zwangsstellung" sichtbar.

Verhalten am Ende der Zwangsstellung einstellen

Das Verhalten eines Ausgangs am Ende einer Zwangsstellung ist kanalorientiert parametrierbar. Die Einstellung dieses Verhaltens erfolgt auf der Parameterseite "Ax – Zwangsstellung" (x = Nummer des Ausgangs).

Die Zwangsstellungs-Funktion eines Ausgangs muss auf der Parameterseite "Ax – Freigaben" freigegeben sein. Erst dann sind die kanalorientierten Parameter für die Zwangsstellungs-Funktion sichtbar.

- Den Parameter "Verhalten am Ende der Zwangsstellung" einstellen auf "Position nachführen".
Am Ende einer Zwangsstellung wird der zuletzt vor der Zwangsstellungs-Funktion statisch eingestellte oder der während der Zwangsstellungs-Funktion nachgeführte und intern abgespeicherte Zustand am Ausgang eingestellt. Dabei werden die Positionsobjekte, das Langzeitobjekt und die Szenenfunktion nachgeführt.
- Den Parameter "Verhalten am Ende der Zwangsstellung" einstellen auf "keine Änderung".
Am Ende der Zwangsstellung wird der zuletzt eingestellte Zustand nicht verändert. Der Ausgang ist im Anschluss wieder freigegeben. Zu diesem Zeitpunkt ablaufende Fahrten werden zu Ende ausgeführt.

- i** Bei Einstellung "Position nachführen": Der Jalousieaktor kann nur dann absolute Positionen (Positionstelegramm, Szenenwert) bei Zwangsfreigabe nachführen, wenn die Positionsdaten bekannt sind und Positionen vorgegeben wurden. Andernfalls wird zum Zeitpunkt der Zwangsfreigabe keine Reaktion ausgeführt.
Positionsdaten können nachgeführt werden, wenn vor der Zwangsstellungs-Funktion eine Position definiert eingestellt war oder wenn während der Zwangsverriegelung ein neues Positionstelegramm über die Positionierungsobjekte empfangen wurde. Im zuletzt genannten Fall wird eine Referenzfahrt bei Zwangsfreigabe gefahren, wenn die Position vor oder während der Zwangsverriegelung unbekannt war.
Auch werden bekannte Lamellenpositionen wie beschrieben nachgeführt. Das erfolgt auch dann, wenn die Jalousiehöhe unbekannt ist.
Langzeitfahrten (Fahrt ohne Positionsvorgabe) werden hingegen immer nachgeführt.
- i** Das eingestellte "Verhalten am Ende der Zwangsstellung" wird nur dann ausgeführt, wenn der Ausgang nach dem Ende der Zwangsstellung in den direkten Betrieb übergeht. Bei einer aktivierten Sicherheitsfunktion oder bei einem aktivierten Sonnenschutz (unabhängig von der eingestellten Priorität zu direktem Betrieb) wird die Funktion mit der nächst niedrigeren Priorität ausgeführt. Auch wird das parametrisierte Verhalten nicht ausgeführt, wenn die Zwangsstellung durch Vorgabe bei Busspannungswiederkehr beendet wird. In diesem Fall wird das eingestellte "Verhalten nach Bus-/Netzspannungswiederkehr" ausgeführt.

Verhalten der Zwangsstellung nach Busspannungswiederkehr einstellen

Das Kommunikationsobjekt der Zwangsstellung kann nach Busspannungswiederkehr initialisiert werden. Bei einer Aktivierung der Zwangsstellung kann auf diese Weise ein Ausgang bei Businitialisierung beeinflusst und verriegelt werden.

Ein alleiniger Netzausfall beeinflusst den Zustand der Zwangsstellung nicht. Bei alleiniger Netzspannungswiederkehr ist eine zuvor aktivierte Zwangsstellung weiterhin aktiv.

Das Verhalten nach Busspannungswiederkehr für die Zwangsstellung wird je Ausgang separat auf den Parameterseiten "Ax – Zwangsstellung" (x = Nummer des Ausgangs) parametrisiert.

In Abhängigkeit der eingestellten Betriebsart passt die ETS die Textbezeichnung der Parametereinstellungen an ("auffahren" ↔ "Klappe öffnen" / "abfahren" ↔ "Klappe schließen"). Der parametrisierte Zustand wird nach Buswiederkehr in das Kommunikationsobjekt "Zwangsstellung" übernommen.

Die Zwangsstellungs-Funktion eines Ausgangs muss auf der Parameterseite "Ax – Freigaben" freigegeben sein. Erst dann sind die kanalorientierten Parameter für die Zwangsstellungs-Funktion sichtbar.

- Den Parameter "Verhalten nach Busspannungswiederkehr" auf "keine Zwangsstellung aktiv" einstellen.
Nach Busspannungswiederkehr ist die Zwangsstellung deaktiviert. In diesem Fall wird bei Busspannungswiederkehr das eingestellte "Verhalten nach Bus-/Netzspannungswiederkehr" ausgeführt.
- Den Parameter "Verhalten nach Busspannungswiederkehr" auf "Zwangsstellung Ein, auffahren" oder "Zwangsstellung Ein, Klappe öffnen" einstellen.
Die Zwangsstellung wird nach Busspannungswiederkehr aktiviert und der Behang zwangsgeführt aufgefahren oder die Lüftungsklappe geöffnet. Der betroffene Ausgang ist zwangsverriegelt, bis über den Bus eine Freigabe empfangen wird. Der Parameter "Verhalten nach Bus-/Netzspannungswiederkehr" wird in diesem Fall für den betroffenen Ausgang nicht ausgewertet.
- Den Parameter "Verhalten nach Busspannungswiederkehr" auf "Zwangsstellung Ein, abfahren" oder "Zwangsstellung Ein, Klappe schließen" einstellen.
Die Zwangsstellung wird nach Busspannungswiederkehr aktiviert und der Behang zwangsgeführt abgefahren oder die Lüftungsklappe geschlossen. Der betroffene Ausgang ist zwangsverriegelt, bis über den Bus eine Freigabe empfangen wird. Der Parameter "Verhalten nach Bus-/Netzspannungswiederkehr" wird in diesem Fall für den betroffenen Ausgang nicht ausgewertet.
- Den Parameter "Verhalten nach Busspannungswiederkehr" auf "Zustand der Zwangsstellung vor Bus-/Netzausfall" einstellen.

Nach Busspannungswiederkehr wird der zuletzt vor Bus- oder Netzspannungsausfall eingestellte und intern abgespeicherte Zustand der Zwangsstellung nachgeführt. Ein ETS-Programmivorgang löscht den gespeicherten Zustand (Reaktion dann wie "keine Zwangsstellung aktiv"). Wenn der nachgeführte Zustand "keine Zwangsstellung aktiv" ist, wird bei Busspannungswiederkehr der Parameter "Verhalten nach Bus-/Netzspannungswiederkehr" ausgeführt.

- i** Einstellung oder nachgeführter Zustand "keine Zwangsstellung aktiv": Die Reaktion des betroffenen Ausgangs nach Busspannungswiederkehr wird durch den Parameter "Verhalten nach Bus-/Netzspannungswiederkehr" definiert.
- i** Nach einem ETS-Programmivorgang der Applikation oder der Parameter ist die Zwangsstellung stets gelöscht.

Funktion 'Tuchstraffung'

In der Betriebsart Rolllade/Markise kann die Tuchstraffungs-Funktion aktiviert werden. Die Tuchstraffung ermöglicht das 'Glatziehen' des Sonnentuches einer Markise nach dem Ausfahren. Auch bei Ansteuerung von Rollläden kann die Tuchstraffung dazu verwendet werden, nach dem Abschluss einer Abwärtsfahrt in untere Endlage die Rollladenpanzer auf Schlitzstellung einzustellen.

Die Tuchstraffung wird, falls in der ETS-Parametrierung aktiviert, bei jeder Abwärtsfahrt nach dem Stoppen und dem Ablauf der parametrisierten Umschaltzeit ausgeführt. Zur Straffung bewegt sich anschließend der Behang kurz in die entgegengesetzte Fahrtrichtung (Bild 33).



Bild 33: Tuchstraffung einer Markise

Der Auslöser der Abwärtsfahrt ist beliebig: Langzeit-, Kurzzeit- oder Positionstelegramm, Zwangsstellung, Sicherheits- oder Sonnenschutzfunktion, Zentraltelegramm oder Szenenabruf oder auch die Handbedienung.

Eine Tuchstraffung wird nie bei Aufwärtsfahrten ausgeführt.

- i** Eine Tuchstraffung hat Auswirkungen auf die Positionsberechnung und auf die Positions-Rückmeldung, weil sich bei einer Tuchstraffung die Rollladen- oder Markisenposition verändert. Bei einer Positionierung in die untere Endlage (100 %) wird demnach immer ein kleinerer Positionswert nach Ausführung der Tuchstraffung rückgemeldet.
- i** Die Tuchstraffungs-Funktion ist nicht bei den Betriebsarten Jalousie oder Lüftungsklappe parametrierbar.

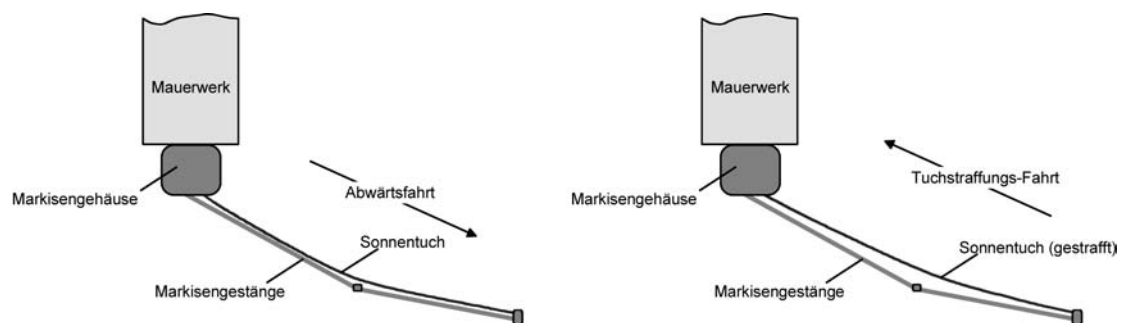
Tuchstraffungs-Funktion aktivieren

Die Tuchstraffungs-Funktion kann unabhängig für jeden Rollladen- oder Markisenausgang auf der Parameterseite "Ax – Freigaben" (x = Nummer des Ausgangs) aktiviert werden.

Die Betriebsart muss auf "Rolllade/Markise" eingestellt sein.

- Den Parameter "Funktion Tuchstraffung" auf "freigegeben" einstellen.

Die Parameterseite "Ax – Tuchstraffung" wird freigeschaltet und die Tuchstraffungsfunktion wird aktiviert.

- i** Die Tuchstraffungsfunktion ist nicht bei den Betriebsarten Jalousie oder Lüftungsklappe parametrierbar.

Tuchstraffungsfunktion einstellen

Eine aktivierte Tuchstraffungsfunktion kann unabhängig für jeden Rollladen- oder Markisenausgang auf der Parameterseite "Ax – Tuchstraffung" (x = Nummer des Ausganges) eingestellt werden. Es kann die erforderliche Fahrzeit einer Tuchstraffung in die entgegengesetzte Fahrtrichtung parametrierbar werden.

Die Tuchstraffungsfunktion muss aktiviert sein.

- Die Parameter "Zeit für Tuchstraffung" auf den erforderlichen Wert parametrieren.
Nach dem Abschluss einer Abwärtsfahrt stoppt der Behang und fährt nach Ablauf der Umschaltzeit für die Dauer der parametrierten Tuchstraffungszeit in die entgegengesetzte Richtung.
- i** Die Zeit für die Tuchstraffung ist kleiner als die parametrierte oder eingemessene Fahrzeit der Rolllade oder der Markise einzustellen. Andernfalls entsteht Fehlfunktion.
- i** Eine Tuchstraffung findet nur statt, wenn die Abwärtsbewegung länger andauert als die parametrierte Tuchstraffungszeit.

4.2.4.3 Auslieferungszustand

Im Auslieferungszustand des Aktors verhält sich das Gerät passiv, d. h. es werden keine Telegramme auf den Bus ausgesendet. Eine Ansteuerung der Ausgänge über die Handbedienung am Gerät ist möglich, sofern die Netzspannungsversorgung eingeschaltet ist. Bei Handbedienung erfolgt keine Rückmeldung auf den Bus. Andere Funktionen des Aktors sind deaktiviert.

Das Gerät kann durch die ETS programmiert und in Betrieb genommen werden. Die physikalische Adresse ist auf 15.15.255 voreingestellt.

Weiter sind in der Werksauslieferung die folgenden Eigenschaften konfiguriert...

- Jalousieaktor 1/2fach REG: 2-Kanal-Betrieb (230 V)
- Jalousieaktor 2/4fach REG: 4-Kanal-Betrieb (230 V)
- Jalousieaktor 4/8fach REG: 8-Kanal-Betrieb (230 V)
- Keine automatische Endlagenerkennung
- Fahrzeit (Dauerlauf): 20 Minuten
- Fahrzeitverlängerung: 2 %
- Pause bei Fahrtrichtungswechsel: 1 s
- Verhalten bei Busspannungsausfall: keine Reaktion
- Verhalten bei Bus- oder Netzspannungswiederkehr: stopp

4.2.5 Parameter

| Beschreibung | Werte | Kommentar |
|---|--|--|
| <input type="checkbox"/> Allgemein | | |
| Kanaldefinition | zweikanalig (2 x 230 V AC) einkanalig (1 x 24 V DC) | An dieser Stelle wird die Kanalverwendung parametrieren. Bei Verwendung von 230 V AC-Antrieben muss das Gerat auf 2-kanaligen Betrieb parametrieren werden. Alternativ muss der Aktor bei Ansteuerung eines 12...48 V DC-Antriebs auf den 1-kanaligen Betrieb eingestellt werden. <input type="checkbox"/> Dieser Parameter ist nur beim Jalousieaktor 1/2fach REG sichtbar! |
| Kanaldefinition | vierkanalig (4 x 230 V AC) zweikanalig (2 x 24 V DC) | An dieser Stelle wird die Kanalverwendung parametrieren. Bei Verwendung von 230 V AC-Antrieben muss das Gerat auf 4-kanaligen Betrieb parametrieren werden. Alternativ muss der Aktor bei Ansteuerung von 12...48 V DC-Antrieben auf den 2-kanaligen Betrieb eingestellt werden. <input type="checkbox"/> Dieser Parameter ist nur beim Jalousieaktor 2/4fach REG sichtbar! |
| Kanaldefinition | achtkanalig (8 x 230 V AC) vierkanalig (4 x 24 V DC) | An dieser Stelle wird die Kanalverwendung parametrieren. Bei Verwendung von 230 V AC-Antrieben muss das Gerat auf 8-kanaligen Betrieb parametrieren werden. Alternativ muss der Aktor bei Ansteuerung von 12...48 V DC-Antrieben auf den 4-kanaligen Betrieb eingestellt werden. <input type="checkbox"/> Dieser Parameter ist nur beim Jalousieaktor 4/8fach REG sichtbar! |
| Verzogerung nach Busspannungswiederkehr Minuten (0...59) | 0...59 | Zur Reduzierung des Telegrammverkehrs auf der Busleitung nach dem Einschalten der Busspannung (Busreset), nach dem Anschluss des Gerates an die Buslinie oder nach einem ETS-Programmierungsvorgang ist es moglich, alle aktiven Ruckmeldungen des Aktors zu verzogern. Dieser Parameter legt fur diesen Fall gerateübergreifend eine Verzogerungszeit fest. Erst nach Ablauf der an dieser Stelle parametrieren Zeit werden ggf. Ruckmeldetelegramme zur Initialisierung auf den Bus ausgesendet. Einstellung der Minuten der Verzogerungszeit. |
| Sekunden (0...59) | 0...17...59 | Einstellung der Sekunden der Verzogerungszeit. |
| Zentralfunktion ? | Ja Nein | Die Einstellung "Ja" gibt die Zentralfunktion und somit das Objekt "Zentral fahren" frei. Nur bei |

| | | |
|-------------------------------------|---|--|
| | | freigegebener Funktion ist eine Zuordnung einzelner Jalousieausgänge auf die Zentralfunktion möglich. |
| Polarität Zentralobjekt | 0 = AUF; 1 = AB 0 = AB; 1 = AUF | Hier wird die Polarität des Zentralobjektes eingestellt. |
| <input type="checkbox"/> Sicherheit | | |
| Sicherheitsfunktionen | gesperrt freigegeben | Wenn die bis zu 5 Sicherheitsfunktionen des Aktors verwendet und somit parametrierbar werden sollen, muss hier die kanalübergreifende Freigabe der Funktion erfolgen (Einstellung: "freigegeben"). Bei deaktivierten Sicherheitsfunktionen (Einstellung: "gesperrt") ist die ggf. parametrierte Zuordnung einzelner Jalousieausgänge zur Sicherheitsüberwachung ohne Funktion. |
| Windalarm 1 | gesperrt freigegeben | An dieser Stelle kann der erste Windalarm freigegeben und somit das Kommunikationsobjekt freigeschaltet werden (Einstellung: "freigegeben"). Bei deaktiviertem ersten Windalarm (Einstellung: "gesperrt") ist die ggf. parametrierte Zuordnung einzelner Jalousieausgänge zum Windalarm 1 ohne Funktion. |
| Windalarm 2 | gesperrt freigegeben | An dieser Stelle kann der zweite Windalarm freigegeben und somit das Kommunikationsobjekt freigeschaltet werden (Einstellung: "freigegeben"). Bei deaktiviertem zweiten Windalarm (Einstellung: "gesperrt") ist die ggf. parametrierte Zuordnung einzelner Jalousieausgänge zum Windalarm 2 ohne Funktion. |
| Windalarm 3 | gesperrt freigegeben | An dieser Stelle kann der dritte Windalarm freigegeben und somit das Kommunikationsobjekt freigeschaltet werden (Einstellung: "freigegeben"). Bei deaktiviertem dritten Windalarm (Einstellung: "gesperrt") ist die ggf. parametrierte Zuordnung einzelner Jalousieausgänge zum Windalarm 3 ohne Funktion. |
| Regenalarm | gesperrt freigegeben | An dieser Stelle kann der Regenalarm freigegeben und somit das Kommunikationsobjekt freigeschaltet werden (Einstellung: "freigegeben"). Bei deaktiviertem Regenalarm (Einstellung: "gesperrt") ist die ggf. parametrierte Zuordnung einzelner Jalousieausgänge zum Regenalarm ohne Funktion. |
| Frostalarm | gesperrt freigegeben | An dieser Stelle kann der Frostalarm freigegeben und somit das Kommunikationsobjekt freigeschaltet werden (Einstellung: "freigegeben"). Bei |

| | | |
|--|--|---|
| <p>Priorität der Sicherheitsalarme</p> | <p>Wind → Regen → Frost Wind → Frost → Regen Regen → Wind → Frost Regen → Frost → Wind Frost → Regen → Wind Frost → Wind → Regen</p> | <p>deaktiviertem Frostalarm (Einstellung: "gesperrt") ist die ggf. parametrisierte Zuordnung einzelner Jalousieausgänge zum Frostalarm ohne Funktion.</p> <p>Dieser Parameter definiert die Prioritätsauswertung der einzelnen Sicherheitsalarme. Interpretation: hoch → mittel → niedrig.</p> <ul style="list-style-type: none"> i Die drei Windalarme haben zueinander die gleiche Priorität. i Die Freischaltparameter der Sicherheitsalarme und der Priorität-Parameter ist nur dann sichtbar, wenn die Sicherheitsfunktionen freigeschaltet sind. |
| <p>☐-Sicherheit Zeiten</p> | <p>Ja Nein</p> | <p>Wenn die unter "Sicherheit" freigeschalteten Windalarme zyklisch auf das Eintreffen von Telegrammen auf die Sicherheitsobjekte überwacht werden sollen, muss hier die Überwachung aktiviert werden (Einstellung: "Ja"). Andernfalls (Einstellung: "Nein") erfolgt keine zyklische Überwachung der Objekte.</p> <ul style="list-style-type: none"> i Sobald an dieser Stelle die Überwachung aktiviert ist, müssen alle freigeschalteten Windalarmobjekte zyklisch mit Telegrammen beschrieben werden. i Die Überwachung darf nur dann aktiviert werden, wenn unter "Sicherheit" mindestens ein Windalarm freigeschaltet wurde. |
| <p>Zeit für Überwachung Windalarm Stunden (0...23)</p> | <p>0...23</p> | <p>Hier wird die Überwachungszeit der Windalarme parametrisiert.</p> <p>Einstellung der Stunden der Überwachungszeit.</p> |
| <p>Minuten (1...59)</p> | <p>1...25...59</p> | <p>Einstellung der Minuten der Überwachungszeit.</p> <p><i>Voreinstellung: 25 Minuten</i></p> <ul style="list-style-type: none"> i Die Zykluszeit des Senders sollte kleiner als die Hälfte der parametrisierten Überwachungszeit des Aktors sein. i Die Zeiteinstellung ist nur dann möglich, wenn die Überwachung für die Windalarme aktiviert ist. |
| <p>Überwachung für Regenalarm verwenden ?</p> | <p>Ja Nein</p> | <p>Wenn der unter "Sicherheit" freigeschaltete Regenalarm zyklisch auf das Eintreffen von Telegrammen auf das Sicherheitsobjekt überwacht werden</p> |

| | | | |
|--|-------------------|--|--|
| | | | <p>sollen, muss hier die Überwachung aktiviert werden (Einstellung: "Ja"). Andernfalls (Einstellung: "Nein") erfolgt keine zyklische Überwachung des Objektes.</p> <p>i Sobald an dieser Stelle die Überwachung aktiviert ist, muss das freigeschaltete Regenalarmobjekt zyklisch mit Telegrammen beschrieben werden.</p> <p>i Der Parameter ist nur dann sichtbar, wenn unter "Sicherheit" der Regenalarm freigeschaltet wurde.</p> |
| Zeit für Überwachung Regenalarm Stunden (0...23) | 0...23 | | <p>Hier wird die Überwachungszeit des Regenalarms parametrieret.</p> <p>Einstellung der Stunden der Überwachungszeit.</p> |
| Minuten (1...59) | 1...2...59 | | <p>Einstellung der Minuten der Überwachungszeit.</p> <p><i>Voreinstellung: 2 Minuten</i></p> <p>i Die Zykluszeit des Senders sollte kleiner als die Hälfte der parametrieren Überwachungszeit des Aktors sein.</p> <p>i Die Zeiteinstellung ist nur dann möglich, wenn die Überwachung für den Regenalarm aktiviert ist.</p> |
| Überwachung für Frostalarm verwenden ? | Ja Nein | | <p>Wenn der unter "Sicherheit" freigeschaltete Frostalarm zyklisch auf das Eintreffen von Telegrammen auf das Sicherheitsobjekt überwacht werden sollen, muss hier die Überwachung aktiviert werden (Einstellung: "Ja"). Andernfalls (Einstellung: "Nein") erfolgt keine zyklische Überwachung des Objektes.</p> <p>i Sobald an dieser Stelle die Überwachung aktiviert ist, muss das freigeschaltete Frostalarmobjekt zyklisch mit Telegrammen beschrieben werden.</p> <p>i Der Parameter ist nur dann sichtbar, wenn unter "Sicherheit" der Frostalarm freigeschaltet wurde.</p> |
| Zeit für Überwachung Frostalarm Stunden (0...23) | 0...23 | | <p>Hier wird die Überwachungszeit des Frostalarms parametrieret.</p> <p>Einstellung der Stunden der Überwachungszeit.</p> |
| Minuten (1...59) | 1...2...59 | | <p>Einstellung der Minuten der Überwachungszeit.</p> <p><i>Voreinstellung: 2 Minuten</i></p> |

| | | |
|--|---|---|
| | | <p>i Die Zykluszeit des Senders sollte kleiner als die Hälfte der parametrisierten Überwachungszeit des Aktors sein.</p> <p>i Die Zeiteinstellung ist nur dann möglich, wenn die Überwachung für den Frostalarm aktiviert ist.</p> |
| ☐ Handbedienung | | |
| Handbedienung bei Busspannungsausfall | <p>gesperrt</p> <p>freigegeben</p> | Für den Fall eines Busspannungsausfalls (Busspannung abgeschaltet) kann hier parametrisiert werden, ob die Handbedienung freigegeben, also möglich sein soll oder deaktiviert ist. |
| Handbedienung bei Busbetrieb | <p>gesperrt</p> <p>freigegeben</p> | Für den Busbetrieb (Busspannung eingeschaltet) kann hier parametrisiert werden, ob die Handbedienung freigegeben, also möglich sein soll oder deaktiviert ist. |
| Sperrfunktion ? | <p>Ja</p> <p>Nein</p> | Die Handbedienung kann über den Bus – auch während einer aktivierten Handbedienung – gesperrt werden. Dazu kann das Sperrobjekt an dieser Stelle freigeschaltet werden. |
| Polarität des Sperrobjektes | <p>0 = freigegeben; 1 = gesperrt</p> <p>0 = gesperrt; 1 = freigegeben</p> | <p>Dieser Parameter stellt die Polarität des Sperrobjektes ein.</p> <p>i Nur sichtbar bei freigegebener Sperrfunktion der Handbedienung.</p> |
| Status senden ? | <p>Ja</p> <p>Nein</p> | Der aktuelle Status der Handbedienung kann über ein separates Statusobjekt auf den Bus ausgesendet werden, wenn die Busspannung vorhanden ist (Einstellung: "Ja"). |
| Funktion und Polarität Statusobjekt | <p>0 = inaktiv; 1 = Handb. aktiv</p> <p>0 = inaktiv; 1 = permanente Handb. aktiv</p> | <p>Dieser Parameter gibt an, welche Information das Statusobjekt beinhaltet. Das Objekt ist immer "0", wenn die Handbedienung deaktiviert ist.</p> <p>Das Objekt ist "1", wenn die Handbedienung aktiviert ist (kurzzeitig oder permanent).</p> <p>Das Objekt ist nur dann "1", wenn die permanente Handbedienung aktiviert ist.</p> <p>i Dieser Parameter ist nur dann sichtbar, wenn das Senden des Status der Handbedienung freigegeben ist.</p> <p>i Der Status wird nach Busspannungswiederkehr nur dann aktiv auf den Bus ausgesendet ("0"), wenn durch die Buswiederkehr eine Handbedienung beendet wurde.</p> |
| Verhalten am Ende der permanenten | | |

| | | |
|--|---|--|
| Handbedienung bei Busbetrieb | | Das Verhalten des Aktors am Ende der permanenten Handbedienung ist abhängig von diesem Parameter. |
| | keine Änderung | Alle während der aktiven permanenten Handbedienung empfangenen Telegramme zur direkten Bedienung (Lang-/Kurzzeit, Positionierung, Szenen) werden verworfen. Nach Beenden der permanenten Handbedienung bleibt der momentane Zustand aller Ausgänge unverändert. Wenn jedoch während der Handbedienung eine Funktion mit höherer Priorität aktiviert wurde (Sicherheit, Zwangsstellung, Sonnenschutz), aktiviert der Aktor für die entsprechenden Ausgänge die höhere Funktion. |
| | Ausgänge nachführen | Während der aktiven permanenten Handbedienung werden alle eintreffenden Telegramme (Ausnahme Kurzeitelegramme) intern nachgeführt. Beim Beenden der Handbedienung werden die Ausgänge dementsprechend eingestellt. |
| Bussteuerung von einzelnen Ausgängen bei Busbetrieb sperrbar | Ja Nein | Einzelne Ausgänge lassen sich während einer permanenten Handbedienung vor Ort sperren, sodass die gesperrten Ausgänge nicht mehr durch den Bus ansteuerbar sind. Eine Sperrung durch die Handbedienung wird nur dann zugelassen, wenn dieser Parameter auf "Ja" eingestellt ist. |
| <p>□-Ax – Allgemein (x = Nummer des Ausgangs / Im 12...48VDC-Betrieb werden die Ausgänge 1 + 2, 3 + 4, 5+6 und 7+8 zu Paaren zusammengefasst. / Alle Ausgänge sind unabhängig voneinander parametrierbar.)</p> | | |
| Betriebsart (Bitte zuerst einstellen!) | Jalousie Rolllade / Markise Lüftungsklappe | Der Jalousieaktor kann verschiedenartige Antriebssysteme ansteuern. Durch Einstellung dieses Parameters wird festgelegt, welche Antriebsart oder welche Behangart an den Ausgang angeschlossen ist. |
| | | <p>i Die ETS stellt in Abhängigkeit dieses Parameters alle folgenden Parameter dynamisch ein (Textbezeichnungen, Sichtbarkeiten, etc.). Aus diesem Grund sollte der Parameter "Betriebsart" vor allen anderen Parameters eines Ausgangs eingestellt werden.</p> |
| Verhalten nach ETS-Programmievorgang | | Der Aktor ermöglicht die Einstellung der Relais-Vorzugslage nach einem ETS-Programmievorgang separat für jeden Ausgang. |
| | auffahren / Klappe öffnen | Der Aktor fährt den Behang nach einem ETS-Programmievorgang nach oben oder öffnet die Lüftungsklappe. |

| | | |
|--|-----------------------------|---|
| | abfahren / Klappe schließen | Der Aktor fährt den Behang nach einem ETS-Programmierungsvorgang nach unten oder schließt die Lüftungsklappe. |
| | stopp | Nach einem ETS-Programmierungsvorgang steuert der Aktor die Relais des Ausgangs in die Position "stopp". Dadurch wird eine evtl. ablaufende Antriebsfahrt unterbrochen. <i>i</i> Das an dieser Stelle parametrisierte Verhalten wird nach jedem Applikations- oder Parameter-Download durch die ETS ausgeführt. Der einfache Download nur der physikalischen Adresse oder ein partielles Programmieren nur der Gruppenadressen bewirkt, dass nicht dieser Parameter berücksichtigt, sondern das parametrisierte "Verhalten nach Bus-/Netzspannungswiederkehr" ausgeführt wird! |
| Verhalten bei Busspannungsausfall | | Der Aktor ermöglicht die Einstellung der Relais-Vorzugslage bei Busspannungsausfall separat für jeden Ausgang. |
| | stopp | Bei Busspannungsausfall steuert der Aktor die Relais des Ausgangs in die Position "stopp". Dadurch wird eine evtl. ablaufende Antriebsfahrt unterbrochen. |
| | auffahren / Klappe öffnen | Der Aktor fährt den Behang bei einem Busspannungsausfall nach oben oder öffnet die Lüftungsklappe. |
| | abfahren / Klappe schließen | Der Aktor fährt den Behang bei einem Busspannungsausfall nach unten oder schließt die Lüftungsklappe. |
| | Position anfahren | Bei Busspannungsausfall kann der angeschlossene Antrieb auf eine durch weitere Parameter angegebene Position fahren. |
| | keine Reaktion | Bei Busspannungsausfall zeigt das Relais des Ausgangs keine Reaktion. Zum Zeitpunkt des Ausfalls ablaufende Fahrten werden zu Ende ausgeführt. <i>i</i> Das parametrisierte Verhalten wird nur dann ausgeführt, wenn keine Handbedienung aktiviert ist. |
| Position Jalousie bei Busspannungsausfall (0...100%) | 0...100 | Hier wird die Jalousieposition angegeben, die bei Busspannungsausfall angefahren werden soll. <i>i</i> Dieser Parameter ist nur sichtbar, wenn das "Verhalten bei Busspannungsausfall" auf "Position anfahren" eingestellt ist. |

| | | |
|--|-----------------------------|--|
| Position Lamelle bei Busspannungsausfall (0...100%) | 0...100 | <p>i Dieser Parameter ist nur in der Betriebsart Jalousie sichtbar.</p> <p>Hier wird die Lamellenposition angegeben, die bei Busspannungsausfall angefahren werden soll, nachdem die Jalousiehöhe positioniert wurde.</p> <p>i Dieser Parameter ist nur sichtbar, wenn das "Verhalten bei Busspannungsausfall" auf "Position anfahren" eingestellt ist.</p> <p>i Dieser Parameter ist nur in der Betriebsart Jalousie sichtbar.</p> |
| Position Rolllade/ Markise bei Busspannungsausfall (0...100%) | 0...100 | <p>Hier wird die Rollladen- oder Markisenposition angegeben, die bei Busspannungsausfall angefahren werden soll.</p> <p>i Dieser Parameter ist nur sichtbar, wenn das "Verhalten bei Busspannungsausfall" auf "Position anfahren" eingestellt ist.</p> <p>i Dieser Parameter ist nur in der Betriebsart Rolllade/Markise sichtbar.</p> |
| Position Lüftungsklappe bei Busspannungsausfall (0...100%) | 0...100 | <p>Hier wird die Lüftungsklappenposition angegeben, die bei Busspannungsausfall angefahren werden soll.</p> <p>i Dieser Parameter ist nur sichtbar, wenn das "Verhalten bei Busspannungsausfall" auf "Position anfahren" eingestellt ist.</p> <p>i Dieser Parameter ist nur in der Betriebsart Lüftungsklappe sichtbar.</p> |
| Verhalten nach Bus- oder Netzspannungswiederkehr | stopp | <p>Der Aktor ermöglicht die Einstellung der Relais-Vorzugslage nach Bus- oder nach Netzspannungswiederkehr separat für jeden Ausgang. Das parametrisierte Verhalten wird also ausgeführt, wenn alternativ Busspannung oder die Netzspannungsversorgung wieder eingeschaltet wird.</p> <p>Bei Bus- oder Netzspannungswiederkehr steuert der Aktor die Relais des Ausgangs in die Position "stopp". Dadurch wird eine evtl. ablaufende Antriebsfahrt unterbrochen.</p> |
| | auffahren / Klappe öffnen | Der Aktor fährt den Behang bei Bus- oder Netzspannungswiederkehr nach oben oder öffnet die Lüftungsklappe. |
| | abfahren / Klappe schließen | Der Aktor fährt den Behang bei Bus- oder Netzspannungswiederkehr nach unten oder schließt die Lüftungsklappe. |

| | | | |
|--|-----------------------------------|--|--|
| | Position bei Bus-/ Netzausfall | | Nach Bus- oder Netzspannungswiederkehr wird der zuletzt <u>vor</u> Bus- oder Netzspannungsausfall eingestellte und intern abgespeicherte Zustand nachgeführt. |
| | Position anfahren | | Bei Bus- oder Netzspannungswiederkehr kann der angeschlossene Antrieb auf eine durch weitere Parameter angegebene Position fahren. |
| | keine Reaktion | | Bei Bus- oder Netzspannungswiederkehr zeigt das Relais des Ausgangs keine Reaktion. Zum Zeitpunkt des Ausfalls ablaufende Fahrten werden zu Ende ausgeführt. Die zum Zeitpunkt des Netzausfalls aktiven Reaktionen werden bei Netzwiederkehr wieder ausgeführt. Unterbrochene Kurz- oder Langzeitfahrten werden in voller Länge neu gestartet, Positionsfahrten an der Stelle der Unterbrechung fortgesetzt. <i>i</i> Das parametrisierte Verhalten wird nur dann ausgeführt, wenn keine Zwangsstellung nach Busspannungswiederkehr aktiviert ist! |
| Position Jalousie bei Bus-/Netzspgs.- wiederkehr (0...100%) | 0...100 | | Hier wird die Jalousieposition angegeben, die bei Bus- oder Netzspannungswiederkehr angefahren werden soll. <i>i</i> Dieser Parameter ist nur sichtbar, wenn das "Verhalten nach Bus- oder Netzsp- annungswiederkehr" auf "Position anfahren" eingestellt ist. <i>i</i> Dieser Parameter ist nur in der Betriebsart Jalousie sichtbar. |
| Position Lamelle bei Bus-/Netzspgs.- wiederkehr (0...100%) | 0...100 | | Hier wird die Lamellenposition angegeben, die bei Bus- oder Netzspannungswiederkehr angefahren werden soll, nachdem die Jalousiehöhe positioniert wurde. <i>i</i> Dieser Parameter ist nur sichtbar, wenn das "Verhalten nach Bus- oder Netzsp- annungswiederkehr" auf "Position anfahren" eingestellt ist. <i>i</i> Dieser Parameter ist nur in der Betriebsart Jalousie sichtbar. |
| Position Rolllade/ Markise bei Bus-/ Netzspgs.- wiederkehr (0...100%) | 0...100 | | Hier wird die Rollladen- oder Markisenposition angegeben, die bei Bus- oder Netzspannungswiederkehr angefahren werden soll. |

| | | |
|---|--|---|
| <p>Position Lüftungsklappe bei Bus-/Netzspg.-wiederkehr (0...100%)</p> | <p>0...100</p> | <p>i Dieser Parameter ist nur sichtbar, wenn das "Verhalten nach Bus- oder Netzspannungswiederkehr" auf "Position anfahren" eingestellt ist.</p> <p>i Dieser Parameter ist nur in der Betriebsart Rolllade/Markise sichtbar.</p> <p>Hier wird die Lüftungsklappenposition angegeben, die bei Bus- oder Netzspannungswiederkehr angefahren werden soll.</p> |
| <p>Fahrzeitverlängerung für Aufwärtsfahrt</p> | <p>2 % 3 % 4 % 5 % 6 % 7 % 8 % 9 % 10 % 12,5 %</p> | <p>i Dieser Parameter ist nur sichtbar, wenn das "Verhalten nach Bus- oder Netzspannungswiederkehr" auf "Position anfahren" eingestellt ist.</p> <p>i Dieser Parameter ist nur in der Betriebsart Lüftungsklappe sichtbar.</p> <p>Der Jalousieaktor verlängert alle Aufwärtsfahrten oder alle Lüftungsklappenfahrten in die geöffnete Position anhand der hier parametrisierten Verlängerung. Die Verlängerung errechnet sich prozentual aus der Differenz der ermittelten Fahrzeit in die untere Endlage (vollständig geschlossene Position) zur Fahrzeit in die obere Endlage (vollständig geöffnete Position).</p> <p>i Dieser Parameter ist nur sichtbar, wenn nicht die automatische Endlagenerkennung deaktiviert ist.</p> |
| <p>□↔Ax – Zeiten (x = Nummer des Ausgangs / Im 12...48VDC-Betrieb werden die Ausgänge 1 + 2, 3 + 4, 5+6 und 7+8 zu Paaren zusammengefasst. / Alle Ausgänge sind unabhängig voneinander parametrierbar.)</p> | | |
| <p>Automatische Endlagenerkennung ?</p> | <p>Ja Nein</p> | <p>Hier wird eingestellt, ob die Fahrzeit des Behanges oder der Lüftungsklappe durch den Aktor automatisch erfolgt (Erkennung der Endlagen des Antriebes) oder durch Parameter fest vorgegeben wird.</p> |
| <p>Kurzzeitbetrieb</p> | <p>Nein (nur stopp) Ja</p> | <p>Die Reaktion auf ein empfangenes Kurzzeittelegramm ist hier parametrierbar.</p> <p>Der Antrieb wird lediglich gestoppt, wenn er sich zum Zeitpunkt des Telegrammempfangs in einer Fahrt befindet. Bei keiner Fahrbewegung erfolgt keine Reaktion.</p> <p>Beim Empfang eines Kurzzeittelegramms wird der Kurzzeitbetrieb gestartet, wenn sich der Antrieb im Stillstand befindet. Bewegt sich der Antrieb zum Zeitpunkt des Telegrammempfangs, erfolgt ein Stopp.</p> |

| | | |
|--|----------------------|--|
| Zeit für Kurzzeitbetrieb Sekunden (0...59) | 0... 2 ...59 | Hier wird die Zeit für den Kurzzeitbetrieb eingestellt. |
| | | Einstellung der Sekunden des Kurzzeitbetriebs. |
| Millisekunden (0...99 x 10) | 0 ...99 | Einstellung der Millisekunden des Kurzzeitbetriebs. |
| | | <i>Voreinstellung: 2 Sekunden</i> |
| | | i Die Zeit für den Kurzzeitbetrieb sollte max. ½ der Lamellenverstellzeit betragen. |
| | | i Der Parameter ist nur dann sichtbar, wenn der Parameter "Kurzzeitbetrieb" auf "Ja" eingestellt ist. |
| Fahrzeit Jalousie Minuten (0...19) | 0... 1 ...19 | Hier wird die Fahrzeit der Jalousie eingestellt. Es ist die Zeit für einen kompletten Lauf von der oberen Endlage in die untere Endlage zu ermitteln. |
| | | Einstellung der Minuten der Fahrzeit der Jalousie. |
| Sekunden (0...59) | 0... 40 ...59 | Einstellung der Sekunden der Fahrzeit der Jalousie. |
| | | <i>Voreinstellung: 40 Sekunden</i> |
| | | i Die Fahrzeit ist genau zu ermitteln! |
| | | i Die Parameter zur Fahrzeit sind nur dann sichtbar, wenn die automatische Endlagenerkennung nicht freigegeben ist. |
| | | i Diese Parameter sind nur in der Betriebsart Jalousie sichtbar. |
| Fahrzeit Rolllade / Markise Minuten (0...19) | 0... 1 ...19 | Hier wird die Fahrzeit der Rolllade oder Markise eingestellt. Es ist die Zeit für einen kompletten Lauf von der oberen Endlage in die untere Endlage zu ermitteln. |
| | | Einstellung der Minuten der Fahrzeit der Rolllade oder Markise. |
| Sekunden (0...59) | 0... 40 ...59 | Einstellung der Sekunden der Fahrzeit der Rolllade oder Markise. |
| | | <i>Voreinstellung: 40 Sekunden</i> |
| | | i Die Fahrzeit ist genau zu ermitteln! |
| | | i Die Parameter zur Fahrzeit sind nur dann sichtbar, wenn die automatische Endlagenerkennung nicht freigegeben ist. |
| | | i Diese Parameter sind nur in der Betriebsart Rolllade / Markise sichtbar. |
| | 0... 1 ...19 | |

| | | |
|---|---|---|
| <p>Fahrzeit Lüftungsklappe Minuten (0...19)</p> | | <p>Hier wird die Fahrzeit der Lüftungsklappe eingestellt. Es ist die Zeit für einen kompletten Lauf von der vollständig geöffneten Position in die vollständig geschlossene Position zu ermitteln.</p> |
| | | <p>Einstellung der Minuten der Fahrzeit der Lüftungsklappe.</p> |
| <p>Sekunden (0...59)</p> | <p>0...40...59</p> | <p>Einstellung der Sekunden der Fahrzeit der Lüftungsklappe.</p> <p><i>Voreinstellung: 40 Sekunden</i></p> <ul style="list-style-type: none"> <input type="checkbox"/> Die Fahrzeit ist genau zu ermitteln! <input type="checkbox"/> Die Parameter zur Fahrzeit sind nur dann sichtbar, wenn die automatische Endlagenerkennung nicht freigegeben ist. <input type="checkbox"/> Diese Parameter sind nur in der Betriebsart Lüftungsklappe sichtbar. |
| <p>Fahrzeit Lamellen Minuten (0...19)</p> | <p>0...19</p> | <p>Hier wird die Fahrzeit der Lamellen eingestellt. Es ist die Zeit für eine komplette Fahrbewegung von der vollständig geöffneten Lamellenposition zur vollständig geschlossenen Lamellenposition zu ermitteln (Fahrbewegung ab).</p> |
| | | <p>Einstellung der Minuten der Fahrzeit der Lamellen.</p> |
| <p>Sekunden (0...59)</p> | <p>0...5...59</p> | <p>Einstellung der Sekunden der Fahrzeit der Lamellen.</p> <p><i>Voreinstellung: 5 Sekunden</i></p> <ul style="list-style-type: none"> <input type="checkbox"/> Die Fahrzeit ist genau zu ermitteln! <input type="checkbox"/> Die Zeit der Lamellen ist kleiner zu parametrieren als die Zeit der Jalousie. <input type="checkbox"/> Diese Parameter sind nur in der Betriebsart Jalousie sichtbar. |
| <p>Umschaltzeit bei Fahrtrichtungswechsel</p> | <p>0,5 s 1 s 2 s 5 s</p> | <p>Legt die Pause bei einem Fahrtrichtungswechsel (Umschaltzeit) fest.</p> |
| <p><input type="checkbox"/> Ax – Freigaben (x = Nummer des Ausgangs / Im 12...48VDC-Betrieb werden die Ausgänge 1 + 2, 3 + 4, 5+6 und 7+8 zu Paaren zusammengefasst. / Alle Ausgänge sind unabhängig voneinander parametrierbar.)</p> | | |
| <p>Rückmeldungs- Funktionen</p> | <p>gesperrt freigegeben</p> | <p>An dieser Stelle können die RückmeldungsFunktionen gesperrt oder freigegeben werden. Bei freigegebener Funktion erscheinen die erforderlichen Parameter unter "Ax - Rückmeldungen".</p> |
| <p>Sicherheits-Funktionen</p> | <p>gesperrt freigegeben</p> | <p>An dieser Stelle können die Sicherheitsfunktionen gesperrt oder freigegeben werden. Bei freigegebener</p> |

| | | |
|---|--|--|
| | | Funktion erscheinen die erforderlichen Parameter unter "Ax - Sicherheit". |
| Sonnenschutz-Funktionen | gesperrt freigegeben | An dieser Stelle können die Sonnenschutzfunktionen gesperrt oder freigegeben werden. Bei freigegebener Funktion erscheinen die erforderlichen Parameter unter "Ax - Sonnenschutz" (3 Parameterknoten) und die benötigten Objekte werden freigeschaltet. |
| Szenenfunktion | gesperrt freigegeben | An dieser Stelle kann die Szenenfunktion gesperrt oder freigegeben werden. Bei freigegebener Funktion erscheinen die erforderlichen Parameter unter "Ax - Szenen " und die benötigten Objekte werden freigeschaltet. |
| Zwangsstellungs-Funktion | gesperrt freigegeben | An dieser Stelle kann die Zwangsstellungsfunktion gesperrt oder freigegeben werden. Bei freigegebener Funktion erscheinen die erforderlichen Parameter unter "Ax - Zwangsstellung" und die benötigten Objekte werden freigeschaltet. |
| Funktion Tuchstraffung | gesperrt freigegeben | An dieser Stelle kann die Tuchstraffungsfunktion gesperrt oder freigegeben werden. Bei freigegebener Funktion erscheinen die erforderlichen Parameter unter "Ax - Tuchstraffung" und die benötigten Objekte werden freigeschaltet. |
| Zuordnung zur Zentralfunktion ? | Ja (Zentralfunktion unter "Allgemein" freigegeben!) Nein | <p>i Dieser Parameter ist nur in der Betriebsart Rolllade / Markise sichtbar.</p> An dieser Stelle wird die Zuordnung des Ausgangs zur Zentralfunktion getroffen. Der Ausgang ist der Zentralfunktion zugeordnet. Zu beachten ist, dass die Zentralfunktion unter "Allgemein" auch freigegeben ist. Andernfalls hat eine Zuordnung keinen Einfluss auf den Jalousieausgang. Der Ausgang ist nicht der Zentralfunktion zugeordnet. |
| <input type="checkbox"/> Ax – Rückmeldungen (x = Nummer des Ausgangs / Im 12...48VDC-Betrieb werden die Ausgänge 1 + 2, 3 + 4, 5+6 und 7+8 zu Paaren zusammengefasst.) | | |
| Rückmeldung Jalousieposition | Keine Rückmeldung | Die aktuelle Jalousieposition des Ausgangs kann separat auf den Bus zurückgemeldet werden. Es ist kein Rückmeldeobjekt für den Ausgang vorhanden. Rückmeldung deaktiviert. |
| | Rückmeldeobjekt ist aktives Meldeobjekt | |

| | | |
|-------------------------|---|---|
| | Rückmeldeobjekt ist passives Statusobjekt | Die Rückmeldung und das Objekt sind aktiviert. Das Objekt ist aktiv sendend (Telegrammübertragung bei Änderung). |
| | Rückmeldeobjekt ist passives Statusobjekt | Die Rückmeldung und das Objekt sind aktiviert. Das Objekt verhält ist passiv (Telegrammübertragung nur als Antwort auf eine Leseanfrage). |
| | | <ul style="list-style-type: none"> i Die Kommunikationsflags des Objektes werden durch die ETS automatisch der Einstellung entsprechend gesetzt. |
| Rückmeldung | | <ul style="list-style-type: none"> i Dieser Parameter ist nur in der Betriebsart Jalousie sichtbar. |
| Rollladen- | | Die aktuelle Rollladen- oder |
| Markisenposition | | Markisenposition des Ausgangs kann separat auf den Bus zurückgemeldet werden. |
| | Keine Rückmeldung | Es ist kein Rückmeldeobjekt für den Ausgang vorhanden. Rückmeldung deaktiviert. |
| Rückmeldung | Rückmeldeobjekt ist aktives Meldeobjekt | Die Rückmeldung und das Objekt sind aktiviert. Das Objekt ist aktiv sendend (Telegrammübertragung bei Änderung). |
| Rückmeldung | Rückmeldeobjekt ist passives Statusobjekt | Die Rückmeldung und das Objekt sind aktiviert. Das Objekt verhält ist passiv (Telegrammübertragung nur als Antwort auf eine Leseanfrage). |
| | | <ul style="list-style-type: none"> i Die Kommunikationsflags des Objektes werden durch die ETS automatisch der Einstellung entsprechend gesetzt. |
| | | <ul style="list-style-type: none"> i Dieser Parameter ist nur in der Betriebsart Rolllade / Markise sichtbar. |
| Rückmeldung | | Die aktuelle Lüftungsklappenposition |
| Lüftungsklappenposition | | des Ausgangs kann separat auf den Bus zurückgemeldet werden. |
| | Keine Rückmeldung | Es ist kein Rückmeldeobjekt für den Ausgang vorhanden. Rückmeldung deaktiviert. |
| Rückmeldung | Rückmeldeobjekt ist aktives Meldeobjekt | Die Rückmeldung und das Objekt sind aktiviert. Das Objekt ist aktiv sendend (Telegrammübertragung bei Änderung). |
| Rückmeldung | Rückmeldeobjekt ist passives Statusobjekt | Die Rückmeldung und das Objekt sind aktiviert. Das Objekt verhält ist passiv (Telegrammübertragung nur als Antwort auf eine Leseanfrage). |
| | | <ul style="list-style-type: none"> i Die Kommunikationsflags des Objektes werden durch die ETS automatisch der Einstellung entsprechend gesetzt. |
| | | <ul style="list-style-type: none"> i Dieser Parameter ist nur in der Betriebsart Lüftungsklappe sichtbar. |

| | | |
|---|---|--|
| Zeitverzögerung für Rückmeldung nach Busspannungswiederkehr ? | Ja (Verzögerungszeit unter "Allgemein!") Nein | Die Rückmeldung kann bei Busspannungswiederkehr oder nach einem ETS-Programmierungsvorgang zeitverzögert auf den Bus ausgesendet werden. Die Einstellung "Ja" aktiviert die Verzögerungszeit bei Busspannungswiederkehr für die Rückmeldung. Die Verzögerungszeit wird unter "Allgemein" parametrieret. i Dieser Parameter ist nur bei aktiv sendendem Rückmeldeobjekt sichtbar. |
| Rückmeldung Lamellenposition | Keine Rückmeldung | Die aktuelle Lamellenposition des Ausgangs kann separat auf den Bus zurückgemeldet werden. Es ist kein Rückmeldeobjekt für den Ausgang vorhanden. Rückmeldung deaktiviert. |
| | Rückmeldeobjekt ist aktives Meldeobjekt | Die Rückmeldung und das Objekt sind aktiviert. Das Objekt ist aktiv sendend (Telegrammübertragung bei Änderung). |
| | Rückmeldeobjekt ist passives Statusobjekt | Die Rückmeldung und das Objekt sind aktiviert. Das Objekt verhält sich passiv (Telegrammübertragung nur als Antwort auf eine Leseanfrage). i Die Kommunikationsflags des Objektes werden durch die ETS automatisch der Einstellung entsprechend gesetzt. i Dieser Parameter ist nur in der Betriebsart Jalousie sichtbar. |
| Zeitverzögerung für Rückmeldung nach Busspannungswiederkehr ? | Ja (Verzögerungszeit unter "Allgemein!") Nein | Die Rückmeldung kann bei Busspannungswiederkehr oder nach einem ETS-Programmierungsvorgang zeitverzögert auf den Bus ausgesendet werden. Die Einstellung "Ja" aktiviert die Verzögerungszeit bei Busspannungswiederkehr für die Rückmeldung. Die Verzögerungszeit wird unter "Allgemein" parametrieret. i Dieser Parameter ist nur bei aktiv sendendem Rückmeldeobjekt sichtbar. |
| Rückmeldung ungültige Jalousieposition | Keine Rückmeldung | Der Aktor kann auf den Bus melden, dass die aktuelle Jalousieposition unbekannt ist (z. B. nach einer Initialisierung, wenn noch keine Referenzfahrt durchgeführt worden ist). Es ist kein Rückmeldeobjekt für den Ausgang vorhanden. Rückmeldung deaktiviert. |
| | Rückmeldeobjekt ist aktives Meldeobjekt | Die Rückmeldung und das Objekt sind aktiviert. Das Objekt ist aktiv sendend (Telegrammübertragung bei Änderung). |

| | | |
|--|--|---|
| <p>Rückmeldung ungültige Rollladen- Markisenposition</p> | <p>Rückmeldeobjekt ist passives Statusobjekt</p> | <p>Die Rückmeldung und das Objekt sind aktiviert. Das Objekt verhält ist passiv (Telegrammübertragung nur als Antwort auf eine Leseanfrage).</p> <ul style="list-style-type: none"> i Die Kommunikationsflags des Objektes werden durch die ETS automatisch der Einstellung entsprechend gesetzt. i Dieser Parameter ist nur in der Betriebsart Jalousie sichtbar. <p>Der Akteur kann auf den Bus melden, dass die aktuelle Rollladen- oder Markisenposition unbekannt ist (z. B. nach einer Initialisierung, wenn noch keine Referenzfahrt durchgeführt worden ist).</p> |
| | <p>Keine Rückmeldung</p> | <p>Es ist kein Rückmeldeobjekt für den Ausgang vorhanden. Rückmeldung deaktiviert.</p> |
| | <p>Rückmeldeobjekt ist aktives Meldeobjekt</p> | <p>Die Rückmeldung und das Objekt sind aktiviert. Das Objekt ist aktiv sendend (Telegrammübertragung bei Änderung).</p> |
| | <p>Rückmeldeobjekt ist passives Statusobjekt</p> | <p>Die Rückmeldung und das Objekt sind aktiviert. Das Objekt verhält ist passiv (Telegrammübertragung nur als Antwort auf eine Leseanfrage).</p> <ul style="list-style-type: none"> i Die Kommunikationsflags des Objektes werden durch die ETS automatisch der Einstellung entsprechend gesetzt. i Dieser Parameter ist nur in der Betriebsart Rolllade / Markise sichtbar. |
| <p>Rückmeldung ungültige Lüftungklappenposition</p> | | <p>Der Akteur kann auf den Bus melden, dass die aktuelle Lüftungklappenposition unbekannt ist (z. B. nach einer Initialisierung, wenn noch keine Referenzfahrt durchgeführt worden ist).</p> |
| | <p>Keine Rückmeldung</p> | <p>Es ist kein Rückmeldeobjekt für den Ausgang vorhanden. Rückmeldung deaktiviert.</p> |
| | <p>Rückmeldeobjekt ist aktives Meldeobjekt</p> | <p>Die Rückmeldung und das Objekt sind aktiviert. Das Objekt ist aktiv sendend (Telegrammübertragung bei Änderung).</p> |
| | <p>Rückmeldeobjekt ist passives Statusobjekt</p> | <p>Die Rückmeldung und das Objekt sind aktiviert. Das Objekt verhält ist passiv (Telegrammübertragung nur als Antwort auf eine Leseanfrage).</p> <ul style="list-style-type: none"> i Die Kommunikationsflags des Objektes werden durch die ETS automatisch der Einstellung entsprechend gesetzt. |

| | | |
|---|---|---|
| Zeitverzögerung für Rückmeldung nach Busspannungswiederkehr ? | Ja (Verzögerungszeit unter "Allgemein"!) Nein | <p>i Dieser Parameter ist nur in der Betriebsart Lüftungsklappe sichtbar.</p> <p>Die Rückmeldung kann bei Busspannungswiederkehr oder nach einem ETS-Programmviorgang zeitverzögert auf den Bus ausgesendet werden. Die Einstellung "Ja" aktiviert die Verzögerungszeit bei Busspannungswiederkehr für die Rückmeldung. Die Verzögerungszeit wird unter "Allgemein" parametrieret.</p> |
| Rückmeldung Antriebsbewegung | Keine Rückmeldung | <p>i Dieser Parameter ist nur bei aktiv sendendem Rückmeldeobjekt sichtbar.</p> <p>Der Akteur kann auf den Bus melden, dass sich der angeschlossene Antrieb in Bewegung befindet, also eine Fahrtrichtung bestromt wird.</p> <p>Es ist kein Rückmeldeobjekt für den Ausgang vorhanden. Rückmeldung deaktiviert.</p> |
| | Rückmeldeobjekt ist aktives Meldeobjekt | Die Rückmeldung und das Objekt sind aktiviert. Das Objekt ist aktiv sendend (Telegrammübertragung bei Änderung). |
| | Rückmeldeobjekt ist passives Statusobjekt | Die Rückmeldung und das Objekt sind aktiviert. Das Objekt verhält ist passiv (Telegrammübertragung nur als Antwort auf eine Leseanfrage). |
| Zeitverzögerung für Rückmeldung nach Busspannungswiederkehr ? | Ja (Verzögerungszeit unter "Allgemein"!) Nein | <p>i Die Kommunikationsflags des Objektes werden durch die ETS automatisch der Einstellung entsprechend gesetzt.</p> <p>Die Rückmeldung kann bei Busspannungswiederkehr oder nach einem ETS-Programmviorgang zeitverzögert auf den Bus ausgesendet werden. Die Einstellung "Ja" aktiviert die Verzögerungszeit bei Busspannungswiederkehr für die Rückmeldung. Die Verzögerungszeit wird unter "Allgemein" parametrieret.</p> <p>i Dieser Parameter ist nur bei aktiv sendendem Rückmeldeobjekt sichtbar.</p> |
| <p><input type="checkbox"/> Ax – Sicherheit (x = Nummer des Ausgangs / Im 12...48VDC-Betrieb werden die Ausgänge 1 + 2, 3 + 4, 5+6 und 7+8 zu Paaren zusammengefasst.)</p> | | |
| Zuordnung zu Windalarmen | Nein Windalarm 1 Windalarm 2 Windalarm 3 Windalarm 1 + 2 | An dieser Stelle wird festgelegt, ob und auf welchen Windalarm der Ausgang reagiert. |

| | | | |
|------------------------------|---|---|---|
| Verhalten bei Windalarm | Windalarm 1 + 3 | Das Verhalten des Ausgangs zu Beginn eines Windalarms wird durch diesen Parameter festgelegt. | |
| | Windalarm 2 + 3 | | |
| | Windalarm 1 + 2 + 3 | | |
| | keine Reaktion | | Zu Beginn des Windalarms oder der Windalarms wird der Ausgang verriegelt und das Relais des Ausgangs zeigt keine Reaktion. Zu diesem Zeitpunkt ggf. ablaufende Fahrten werden vollständig zu Ende ausgeführt. |
| | auffahren / Klappe öffnen | | Der Aktor fährt den Behang nach oben oder öffnet die Lüftungsklappe zu Beginn des Windalarms oder der Windalarms und verriegelt den Ausgang dann. |
| auffahren / Klappe schließen | Der Aktor fährt den Behang nach unten oder schließt die Lüftungsklappe zu Beginn des Windalarms oder der Windalarms und verriegelt den Ausgang dann. | | |
| stopp | Zu Beginn des Windalarms oder der Windalarms steuert der Aktor die Relais des Ausgangs in die Position "stopp" und verriegelt den Ausgang. Dadurch wird eine evtl. ablaufende Antriebsfahrt unterbrochen. | | |
| | | <p>i Das bei diesem Parameter eingestellte Verhalten wird dann ausgeführt, sobald einer der zugeordneten Windalarms aktiviert wird.</p> <p>i Dieser Parameter ist nur sichtbar, wenn der Ausgang mindestens einem Windalarm zugeordnet ist.</p> | |
| Zuordnung zum Regenalarm | Ja | An dieser Stelle wird festgelegt, ob der Ausgang auf den Regenalarm reagiert. | |
| | Nein | | |
| Verhalten bei Regenalarm | keine Reaktion | Das Verhalten des Ausgangs zu Beginn des Regenalarms wird durch diesen Parameter festgelegt. | |
| | auffahren / Klappe öffnen | Zu Beginn des Regenalarms wird der Ausgang verriegelt und das Relais des Ausgangs zeigt keine Reaktion. Zu diesem Zeitpunkt ggf. ablaufende Fahrten werden vollständig zu Ende ausgeführt. | |
| | auffahren / Klappe öffnen | Der Aktor fährt den Behang nach oben oder öffnet die Lüftungsklappe zu Beginn des Regenalarms und verriegelt den Ausgang dann. | |

| | | |
|---|------------------------------|--|
| | auffahren / Klappe schließen | Der Aktor fährt den Behang nach unten oder schließt die Lüftungsklappe zu Beginn des Regenalarms und verriegelt den Ausgang dann. |
| | stopp | Zu Beginn des Regenalarms steuert der Aktor die Relais des Ausgangs in die Position "stopp" und verriegelt den Ausgang. Dadurch wird eine evtl. ablaufende Antriebsfahrt unterbrochen. i Dieser Parameter ist nur sichtbar, wenn der Ausgang dem Regenalarm zugeordnet ist. |
| Zuordnung zum Frostalarm | Ja Nein | An dieser Stelle wird festgelegt, ob der Ausgang auf den Frostalarm reagiert. |
| Verhalten bei Frostalarm | keine Reaktion | Das Verhalten des Ausgangs zu Beginn des Frostalarms wird durch diesen Parameter festgelegt. Zu Beginn des Frostalarms wird der Ausgang verriegelt und das Relais des Ausgangs zeigt keine Reaktion. Zu diesem Zeitpunkt ggf. ablaufende Fahrten werden vollständig zu Ende ausgeführt. |
| | auffahren / Klappe öffnen | Der Aktor fährt den Behang nach oben oder öffnet die Lüftungsklappe zu Beginn des Frostalarms und verriegelt den Ausgang dann. |
| | auffahren / Klappe schließen | Der Aktor fährt den Behang nach unten oder schließt die Lüftungsklappe zu Beginn des Frostalarms und verriegelt den Ausgang dann. |
| | stopp | Zu Beginn des Frostalarms steuert der Aktor die Relais des Ausgangs in die Position "stopp" und verriegelt den Ausgang. Dadurch wird eine evtl. ablaufende Antriebsfahrt unterbrochen. i Dieser Parameter ist nur sichtbar, wenn der Ausgang dem Frostalarm zugeordnet ist. |
| Verhalten am Ende der Sicherheit (Wind, Regen, Frost) | keine Reaktion | Das Verhalten des Ausgangs am Ende aller Sicherheitsfunktionen wird durch diesen Parameter festgelegt. Am Ende der Sicherheitsfunktionen wird der Ausgang freigegeben und das Relais des Ausgangs zeigt keine Reaktion. Zu diesem Zeitpunkt ablaufende Fahrten werden zu Ende ausgeführt. |
| | auffahren / Klappe öffnen | Der Aktor gibt den Ausgang am Ende der Sicherheitsfunktionen frei und fährt den Behang nach oben oder öffnet die Lüftungsklappe. |

| | |
|--|---|
| auffahren / Klappe schließen | Der Aktor gibt den Ausgang am Ende der Sicherheitsfunktionen frei und fährt den Behang nach unten oder schließt die Lüftungsklappe. |
| stopp | Am Ende der Sicherheitsfunktionen wird der Ausgang freigegeben und der Aktor steuert die Relais des Ausgangs in die Position "stopp". Dadurch wird eine evtl. ablaufende Antriebsfahrt unterbrochen. |
| Position nachführen | Am Sicherheitsende wird der zuletzt vor der Sicherheitsfunktion eingestellte oder der während der Sicherheitsfunktion nachgeführte und intern abgespeicherte Zustand am Ausgang eingestellt. Dabei werden die Positionenobjekte, das Langzeitobjekt und die Szenenfunktion nachgeführt. <i>i</i> Das bei diesem Parameter eingestellte Verhalten wird nur dann ausgeführt, wenn der Ausgang nach Sicherheit in den direkten Betrieb übergeht. Bei einem aktivierten Sonnenschutz wird dieser ausgeführt. |
| <p>☐Ax – Sonnenschutz (x = Nummer des Ausgangs / Im 12...48VDC-Betrieb werden die Ausgänge 1 + 2, 3 + 4, 5+6 und 7+8 zu Paaren zusammengefasst.)</p> | |
| Art des Sonnenschutzes | An dieser Stelle wird der Funktionsumfang des Sonnenschutzes spezifiziert. |
| einfacher Sonnenschutz | Reduzierter Funktionsumfang mit üblichen Konfigurationsmöglichkeiten. |
| erweiterter Sonnenschutz | Erweiterter Funktionsumfang mit den Möglichkeiten des einfachen Sonnenschutzes. Zusätzlich ist eine Einbindung des angeschlossenen Antriebs in sonnenstandsgeführte Beschattungssteuerungen möglich. Weiter ist eine Heizen/Kühlen-Automatik realisierbar. |
| Priorität von Sonnenschutz-Betrieb zu direktem Betrieb | Die Priorität von Sonnenschutzfunktion zu direktem Betrieb wird durch diesen Parameter festgelegt. |
| gleiche Priorität | Der Sonnenschutz kann durch den direkten Betrieb abgebrochen werden und umgekehrt. Erst mit dem nächsten Empfang von "Sonne vorhanden" wird der Sonnenschutzbetrieb wieder aktiviert. |
| höhere Priorität | Der Sonnenschutz hat die höhere Priorität und kann durch einen direkten Betrieb nicht abgebrochen werden. |
| niedrigere Priorität | Der direkte Betrieb hat die höhere Priorität und kann durch einen Sonnenschutz nicht abgebrochen werden. Erst im Anschluss einer durch |

Priorität von Automatik-Betrieb zu direktem Betrieb

den direkten Betrieb eingeleiteten und ununterbrochenen Freigabefahrt in die obere Endlage kann der Sonnenschutz aktiviert werden.

i Direkter Betrieb = Langzeit-/ Kurzzeitbedienung; Positionierung über Objekte, Szenen, Zentral.

i Dieser Parameter ist nur im einfachen Sonnenschutz sichtbar.

Die Priorität von Automatik-Betrieb zu direktem Betrieb wird durch diesen Parameter festgelegt. Die eingestellte Priorität beeinflusst die Auswertung des Sonnenscheinsignals im Automatik-Betrieb und nicht den Automatik-Betrieb selbst.

gleiche Priorität

Die Auswertung des Sonnenscheinsignals im Automatik-Betrieb kann durch den direkten Betrieb übersteuert werden. Analog wird der direkte Betrieb durch den Empfang eines neuen Sonnenscheintelegramms übersteuert.

höhere Priorität

Der Automatik-Betrieb hat die höhere Priorität und kann unabhängig vom Zustand des Sonnenscheinsignals durch einen direkten Betrieb nicht abgebrochen werden. Ein direkter Betrieb ist erst nach dem Ende des Automatik-Betriebs wieder möglich.

niedrigere Priorität

Der direkte Betrieb hat die höhere Priorität und kann durch ein Sonnenscheinsignal im Automatik-Betrieb nicht abgebrochen werden. Erst im Anschluss einer durch den direkten Betrieb eingeleiteten und ununterbrochenen Freigabefahrt in die obere Endlage wird das Sonnenscheinsignal wieder ausgewertet, jedoch nur, wenn der Automatik-Betrieb zu diesem Zeitpunkt aktiviert und nicht gesperrt ist.

i Direkter Betrieb = Langzeit-/ Kurzzeitbedienung; Positionierung über Objekte, Szenen, Zentral.

i Dieser Parameter ist nur im erweiterten Sonnenschutz sichtbar.

Polarität Objekt "Sonne / Beschattung - Fassade"

Sonnenschein = 1; kein Sonnenschein = 0

Hier wird die Polarität des Eingangsobjektes "Sonne / Beschattung Fassade" des Sonnenschutzes definiert.

Sonnenschein = 0; kein Sonnenschein = 1

Aktivierung Automatik-Betrieb über

An dieser Stelle wird festgelegt, wie der Automatik-Betrieb aktiviert werden kann und welche Reaktion sich daraus ergibt.

| | | |
|---------------------------------------|--|--|
| | Obj. "Automatik" & nächste Zustandsänderung | Der Automatik-Betrieb wird aktiviert, sobald das Objekt "Automatik" gemäß Polarität auf 'aktiv' eingestellt wird. Eine Reaktion am Ausgang zeigt sich jedoch erst dann, wenn über "Sonne / Beschattung Fassade" eine neue Zustandsänderung erkannt wird. Dabei gibt der neue Zustand (Sonnenschutz Anfang oder Sonnenschutz Ende) das Verhalten des Ausgangs vor. |
| | Obj. "Automatik" & sofortige Nachführung | <p>Der Automatik-Betrieb wird aktiviert, sobald das Objekt "Automatik" ein "1"-Telegramm empfängt. Der Zustand des Objektes "Sonne / Beschattung Fassade" gibt dabei unmittelbar das Verhalten des Ausgangs vor (Sonnenschutz Anfang oder Sonnenschutz Ende).</p> <p>i Der Empfang eines Telegramms 'Automatik inaktiv' auf das Objekt "Automatik" beendet den Automatik-Betrieb in beiden Fällen sofort. Das Verhalten in diesem Fall wird durch den Parameter "Reaktion bei Automatik-Betrieb Ende" definiert.</p> |
| Polarität Objekt "Automatik" | <p>Automatik: aktiviert = 1; deaktiviert = 0</p> <p>Automatik: aktiviert = 0; deaktiviert = 1</p> | <p>Hier wird die Polarität des Automatik-Objektes festgelegt.</p> <p>i Dieser Parameter ist nur sichtbar, wenn der Parameter "Aktivierung Automatik-Betrieb über" auf "Obj. 'Automatik' & nächste Zustandsänderung" eingestellt ist.</p> |
| Sperrfunktion für Automatik-Betrieb ? | <p>Ja</p> <p>Nein</p> | <p>Der Automatik-Betrieb kann gesperrt werden. Bei aktivierter Sperrung wird der Automatik-Betrieb abgebrochen. Er lässt sich nach Sperrfreigabe erst dann wieder aktivieren, wenn in das Objekt "Automatik" eine "1" geschrieben wird. Die Objekte "Automatik" und "Automatik sperren" sind miteinander logisch verknüpft (UND mit Rückführung). Die Einstellung "Ja" gibt die Sperrfunktion frei und schaltet das Sperrobject sichtbar.</p> <p>i Dieser Parameter ist nur sichtbar, wenn der Parameter "Aktivierung Automatik-Betrieb über" auf "Obj. 'Automatik' & sofortige Nachführung" eingestellt ist.</p> |
| Polarität Objekt "Automatik sperren" | <p>Automatik: freigegeben = 1; gesperrt = 0</p> <p>Automatik: freigegeben = 0; gesperrt = 1</p> | <p>Hier wird die Polarität des Automatik-Sperr-Objektes festgelegt. Die Sperrung ist aktiviert, wenn ein Telegramm gemäß der Polarität 'gesperrt' empfangen wird.</p> <p>i Dieser Parameter ist nur sichtbar, wenn der Parameter "Sperrfunktion für Automatik-Betrieb ?" auf "Ja" eingestellt ist.</p> |

| | | |
|---|---|--|
| Sperrfunktion für direkten Betrieb ? | <p>Ja</p> <p>Nein</p> | <p>Der direkte Betrieb kann gesperrt werden. Bei aktivierter Sperrung kann ein direkter Betrieb unabhängig der eingestellten Priorität den Sonnenschutz nie abbrechen. Auch außerhalb des Sonnenschutzes ist der direkte Betrieb dann gesperrt.</p> <p>Die Einstellung "Ja" gibt die Sperrfunktion frei und schaltet das Sperrobjekt sichtbar.</p> <p>i Direkter Betrieb = Langzeit-/ Kurzzeitbedienung; Positionierung über Objekte, Szenen, Zentral.</p> |
| Polarität Objekt "Direkten Betrieb sperren" | <p>Automatik: freigegeben = 1; gesperrt = 0</p> <p>Automatik: freigegeben = 0; gesperrt = 1</p> | <p>Hier wird die Polarität des Sperrobjektes für den direkten Betrieb festgelegt. Die Sperrung ist aktiviert, wenn ein Telegramm gemäß der Polarität 'gesperrt' empfangen wird.</p> <p>i Dieser Parameter ist nur sichtbar, wenn der Parameter "Sperrfunktion für direkten Betrieb ?" auf "Ja" eingestellt ist.</p> |
| Reaktion bei Automatik-Betrieb Ende | <p>keine Reaktion</p> <p>auffahren / Klappe öffnen</p> <p>auffahren / Klappe schließen</p> <p>stopp</p> <p>Position nachführen</p> | <p>Das Verhalten des Ausgangs am Ende des Automatik Betriebs - auch zu Beginn einer Sperrung des Automatik-Betriebs - wird durch diesen Parameter festgelegt.</p> <p>Am Ende des Automatik Betriebs wird die Sonnenschutzfunktion beendet und das Relais des Ausgangs zeigt keine Reaktion. Zu diesem Zeitpunkt ablaufende Fahrten werden zu Ende ausgeführt.</p> <p>Der Aktor beendet den Sonnenschutz am Ende des Automatik Betriebs und fährt den Behang nach oben oder öffnet die Lüftungsklappe.</p> <p>Der Aktor beendet den Sonnenschutz am Ende des Automatik Betriebs und fährt den Behang nach unten oder schließt die Lüftungsklappe.</p> <p>Am Ende des Automatik Betriebs wird die Sonnenschutzfunktion beendet und der Aktor steuert die Relais des Ausgangs in die Position "stopp". Dadurch wird eine evtl. ablaufende Antriebsfahrt unterbrochen.</p> <p>Am Ende des Automatik Betriebs wird der zuletzt vor der Sonnenschutz-Automatik eingestellte oder der während der Sonnenschutz-Automatik nachgeführte und intern abgespeicherte Zustand am Ausgang eingestellt. Dabei werden die Positionsobjekte, das Langzeitobjekt und die Szenenfunktion nachgeführt.</p> |

| | | |
|--|----------------------------|--|
| | | <p>i Das bei diesem Parameter eingestellte Verhalten wird nur dann ausgeführt, wenn keine höher priorisierte Funktion (z. B. Sicherheit) zum Zeitpunkt des Endes des Automatik-Betriebs aktiviert ist.</p> |
| <p>☐Ax – Sonnenschutz Anfang (x = Nummer des Ausgangs / Im 12...48VDC-Betrieb werden die Ausgänge 1 + 2, 3 + 4, 5+6 und 7+8 zu Paaren zusammengefasst.)</p> | | |
| <p>Zeitverzögerung Sonne / Beschattung Anfang Minuten (0...59)</p> | <p>0...59</p> | <p>Das über das Objekt "Sonne / Beschattung Fassade" empfangene Telegramm zur Aktivierung der Sonnenbeschattung (gemäß Polarität) kann zeitverzögert ausgewertet werden.</p> <p>Einstellung der Minuten der Verzögerungszeit.</p> |
| <p>Sekunden (0...59)</p> | <p>0...30...59</p> | <p>Einstellung der Sekunden der Verzögerungszeit.</p> <p><i>Voreinstellung: 30 Sekunden</i></p> <p>i Die Zeiteinstellung "0" in beiden Parametern deaktiviert die Verzögerungszeit. In diesem Fall wird der Zustand der Sonnenbeschattung sofort ausgewertet.</p> |
| <p>Reaktion bei Sonne / Beschattung Anfang</p> | | <p>Das Verhalten des Ausgangs zu Beginn der Sonnenbeschattung – ggf. nach Ablauf der Verzögerungszeit – wird an dieser Stelle eingestellt.</p> |
| | <p>keine Reaktion</p> | <p>Zu Beginn der Sonnenbeschattung geht der Ausgang in den Sonnenschutz und die Relais des Ausgangs zeigen keine Reaktion. Zu diesem Zeitpunkt ablaufende Fahrten werden zu Ende ausgeführt.</p> |
| | <p>auffahren</p> | <p>Der Aktor fährt zu Beginn der Sonnenbeschattung den Behang nach oben.</p> |
| | <p>abfahren</p> | <p>Der Aktor fährt zu Beginn der Sonnenbeschattung den Behang nach unten.</p> |
| | <p>stopp</p> | <p>Zu Beginn der Sonnenbeschattung steuert der Aktor die Relais des Ausgangs in die Position "stopp". Dadurch wird eine evtl. ablaufende Antriebsfahrt unterbrochen.</p> |
| | <p>Abruf interne Szene</p> | <p>Zu Beginn der Sonnenbeschattung ruft der Jalousieaktor für den betroffenen Ausgang die in der Szenenkonfiguration eingestellten Positionswerte ab. Es wird also kein Szenenabruf wie im direkten Betrieb ausgeführt, sondern lediglich die entsprechenden Szenen-Positionswerte angefahren.</p> |

| | | |
|---|--|---|
| | feste Jalousie- oder Lamellenposition | Der Ausgang fährt eine fest parametrisierte Jalousie- und Lamellenposition zu Beginn der Sonnenbeschattung an. |
| | feste Jalousieposition / variable Lamellenposition | Der Ausgang fährt eine fest parametrisierte Jalousieposition und eine durch ein separates Objekt vorgegebene und dadurch variable Lamellenposition zu Beginn der Sonnenbeschattung an. |
| | feste Lamellenposition / variable Jalousieposition | Der Ausgang fährt eine fest parametrisierte Lamellenposition und eine durch ein separates Objekt vorgegebene und dadurch variable Jalousieposition zu Beginn der Sonnenbeschattung an. |
| | variable Jalousie- und Lamellenposition | Der Ausgang fährt die durch zwei separate Objekte vorgegebenen und dadurch variablen Jalousie- und Lamellenpositionen zu Beginn der Sonnenbeschattung an. |
| Reaktion bei Sonne / Beschattung Anfang | | <p>i Dieser Parameter ist nur in der Betriebsart "Jalousie" sichtbar.</p> <p>Das Verhalten des Ausgangs zu Beginn der Sonnenbeschattung – ggf. nach Ablauf der Verzögerungszeit – wird an dieser Stelle eingestellt.</p> |
| | keine Reaktion | Zu Beginn der Sonnenbeschattung geht der Ausgang in den Sonnenschutz und die Relais des Ausgangs zeigen keine Reaktion. Zu diesem Zeitpunkt ablaufende Fahrten werden zu Ende ausgeführt. |
| | auffahren | Der Aktor fährt zu Beginn der Sonnenbeschattung den Behang nach oben. |
| | abfahren | Der Aktor fährt zu Beginn der Sonnenbeschattung den Behang nach unten. |
| | stopp | Zu Beginn der Sonnenbeschattung steuert der Aktor die Relais des Ausgangs in die Position "stopp". Dadurch wird eine evtl. ablaufende Antriebsfahrt unterbrochen. |
| | Abruf interne Szene | Zu Beginn der Sonnenbeschattung ruft der Jalousieaktor für den betroffenen Ausgang die in der Szenenkonfiguration eingestellten Positionswerte ab. Es wird also kein Szenenabruf wie im direkten Betrieb ausgeführt, sondern lediglich die entsprechenden Szenen-Positionswerte angefahren. |
| | feste Rollladen- / Markisenposition | Der Ausgang fährt eine fest parametrisierte Rollladen- / |

| | | |
|---|--|---|
| | | Markisenposition zu Beginn der Sonnenbeschattung an. |
| | variable Rollladen- / Markisenposition | Der Ausgang fährt die durch ein separates Objekt vorgegebene und dadurch variable Rollladen- / Markisenposition zu Beginn der Sonnenbeschattung an. |
| | | i Dieser Parameter ist nur in der Betriebsart "Rolllade / Markise" sichtbar. |
| Reaktion bei Sonne / Beschattung Anfang | | Das Verhalten des Ausgangs zu Beginn der Sonnenbeschattung – ggf. nach Ablauf der Verzögerungszeit – wird an dieser Stelle eingestellt. |
| | keine Reaktion | Zu Beginn der Sonnenbeschattung geht der Ausgang in den Sonnenschutz und die Relais des Ausgangs zeigen keine Reaktion. Zu diesem Zeitpunkt ablaufende Fahrten werden zu Ende ausgeführt. |
| | Klappe öffnen | Der Aktor öffnet zu Beginn der Sonnenbeschattung die Lüftungsklappe. |
| | Klappe schließen | Der Aktor schließt zu Beginn der Sonnenbeschattung die Lüftungsklappe. |
| | stopp | Zu Beginn der Sonnenbeschattung steuert der Aktor die Relais des Ausgangs in die Position "stopp". Dadurch wird eine evtl. ablaufende Antriebsfahrt unterbrochen. |
| | Abruf interne Szene | Zu Beginn der Sonnenbeschattung ruft der Jalousieaktor für den betroffenen Ausgang die in der Szenenkonfiguration eingestellten Positionswerte ab. Es wird also kein Szenenabruf wie im direkten Betrieb ausgeführt, sondern lediglich die entsprechenden Szenen-Positionswerte angefahren. |
| | feste Lüftungsklappenposition | Der Ausgang fährt eine fest parametrisierte Lüftungsklappenposition zu Beginn der Sonnenbeschattung an. |
| | variable Lüftungsklappenposition | Der Ausgang fährt die durch ein separates Objekt vorgegebene und dadurch variable Lüftungsklappenposition zu Beginn der Sonnenbeschattung an. |
| | | i Dieser Parameter ist nur in der Betriebsart "Lüftungsklappe" sichtbar. |
| Szenennummer (1...8) | 1...8 | An dieser Stelle wird die Szenennummer der internen Szene definiert, welche zu Beginn der Sonnenbeschattung abgerufen wird. |

| | | |
|--|---------------------------------------|---|
| Feste Jalousieposition | wie parametrierter Wert | <p>i Dieser Parameter ist nur sichtbar, wenn der Parameter "Reaktion bei Sonne / Beschattung Anfang" auf "Abruf interne Szene" eingestellt ist.</p> <p>Die feste Jalousieposition zu Beginn der Sonnenbeschattung kann entweder durch einen separaten Parameter statisch vorgegeben werden, oder grundsätzlich auf dem im Moment der Sonnenaktivierung aktuellen Wert eingestellt, also unverändert bleiben.</p> |
| | keine Änderung der aktuellen Position | <p>Zu Beginn der Sonnenbeschattung wird der parametrisierte Jalousiepositionswert angefahren.</p> <p>Zu Beginn der Sonnenbeschattung wird der aktuelle Positionswert der Jalousie beibehalten. Der Ausgang verhält sich in diesem Moment so, als würde durch die Sonnenbeschattung nur die Lamelle positioniert.</p> |
| Jalousieposition (0...100 %) | 0... 50 ...100 | <p>i Dieser Parameter ist nur sichtbar, wenn die Jalousie zu Beginn der Sonnenbeschattung einen festen Positionswert anfahren soll.</p> <p>i Dieser Parameter ist nur in der Betriebsart "Jalousie" sichtbar.</p> <p>Hier wird der Positionswert der Jalousie fest parametrisiert, welcher zu Beginn der Sonnenbeschattung angefahren werden soll.</p> |
| Feste Lamellenposition (0...100 %) | 0... 50 ...100 | <p>i Dieser Parameter ist nur sichtbar, wenn der Parameter "Feste Jalousieposition" auf "wie parametrierter Wert" eingestellt ist.</p> <p>i Dieser Parameter ist nur in der Betriebsart "Jalousie" sichtbar.</p> <p>Hier wird der Positionswert der Lamelle fest parametrisiert, welcher zu Beginn der Sonnenbeschattung ggf. nach dem Positionieren der Jalousie angefahren werden soll.</p> |
| Feste Rollladen- / Markisenposition | wie parametrierter Wert | <p>i Dieser Parameter ist nur sichtbar, wenn die Lamelle zu Beginn der Sonnenbeschattung einen festen Positionswert anfahren soll.</p> <p>i Dieser Parameter ist nur in der Betriebsart "Jalousie" sichtbar.</p> <p>Die feste Rollladen- oder Markisenposition zu Beginn der Sonnenbeschattung kann entweder durch einen separaten Parameter statisch vorgegeben werden, oder grundsätzlich auf dem im Moment der Sonnenaktivierung aktuellen Wert eingestellt, also unverändert bleiben.</p> |

| | | |
|---|---------------------------------------|--|
| | keine Änderung der aktuellen Position | Zu Beginn der Sonnenbeschattung wird der parametrierte Positionswert der Rolllade- oder Markise angefahren. |
| | | Zu Beginn der Sonnenbeschattung wird der aktuelle Positionswert der Rolllade- oder Markise beibehalten. Fahrten zum Zeitpunkt der Sonnenaktivierung werden zu Ende ausgeführt. |
| | | <ul style="list-style-type: none"> i Dieser Parameter ist nur sichtbar, wenn die Rolllade- oder Markise zu Beginn der Sonnenbeschattung einen festen Positionswert anfahren soll. i Dieser Parameter ist nur in der Betriebsart "Rolllade / Markise" sichtbar. |
| Rollladen- / Markisenposition (0...100 %) | 0... 50 ...100 | Hier wird der Positionswert der Rolllade- oder Markise fest parametrierter, welcher zu Beginn der Sonnenbeschattung angefahren werden soll. |
| | | <ul style="list-style-type: none"> i Dieser Parameter ist nur sichtbar, wenn der Parameter "Feste Rollladen- / Markisenposition" auf "wie parametrierter Wert" eingestellt ist. i Dieser Parameter ist nur in der Betriebsart "Rolllade / Markise" sichtbar. |
| Feste Lüftungsklappenposition | | Die feste Lüftungsklappenposition zu Beginn der Sonnenbeschattung kann entweder durch einen separaten Parameter statisch vorgegeben werden, oder grundsätzlich auf dem im Moment der Sonnenaktivierung aktuellen Wert eingestellt, also unverändert bleiben. |
| | wie parametrierter Wert | Zu Beginn der Sonnenbeschattung wird der parametrierte Positionswert der Lüftungsklappe angefahren. |
| | keine Änderung der aktuellen Position | Zu Beginn der Sonnenbeschattung wird der aktuelle Positionswert der Lüftungsklappe beibehalten. Fahrten zum Zeitpunkt der Sonnenaktivierung werden zu Ende ausgeführt. |
| | | <ul style="list-style-type: none"> i Dieser Parameter ist nur sichtbar, wenn die Lüftungsklappe zu Beginn der Sonnenbeschattung einen festen Positionswert anfahren soll. i Dieser Parameter ist nur in der Betriebsart "Lüftungsklappe" sichtbar. |
| Lüftungsklappenposition (0...100 %) | 0... 50 ...100 | Hier wird der Positionswert der Lüftungsklappe fest parametrierter, welcher zu Beginn der Sonnenbeschattung angefahren werden soll. |

| | | |
|--|---------------------------------------|--|
| Referenzfahrt vor jeder Sonnenschutzpositionierung ? | Ja | <p>i Dieser Parameter ist nur sichtbar, wenn der Parameter "Feste Lüftungklappenposition" auf "wie parametrierter Wert" eingestellt ist.</p> |
| | Nein | <p>i Dieser Parameter ist nur in der Betriebsart "Lüftungsklappe" sichtbar.</p> <p>Vor einer Positionierung im Sonnenschutz kann eine Referenzfahrt des Antriebs erzwungen werden (Einstellung: "Ja"). Eine Referenzfahrt ist eine Positionsfahrt in die obere Endlage oder in die vollständig geöffnete Position. Durch das Erzwingen der Referenzfahrt können an angeschlossene Antriebe synchronisiert werden. Wenn die Synchronisationsfahrt nicht erzwungen wird (Einstellung: "Nein"), führt der Aktor lediglich einmalig nach Wiederkehr der Versorgungsspannung eine Referenzfahrt aus.</p> |
| Offset bei fester und variabler Lamellenposition | | <p>Zur 'manuellen' Nachkorrektur des Lamellenwinkels während einer Sonnenbeschattung oder Sonnenstandsnachführung kann ein Lamellenoffset vorgegeben werden. Der Offset korrigiert in positive oder in negative Richtung den eingestellten Lamellenwinkel. Dadurch können die Lichtverhältnisse im Raum durch eine anwesende Person individuell angepasst werden.</p> |
| | kein Offset | Die Offsetkorrektur ist deaktiviert. |
| | Offset wie Parameter | Der Lamellenoffset wird statisch durch einen fest parametrierten Wert vorgegeben. |
| | Offset wie Parameter und durch Objekt | Der Lamellenoffset wird durch einen fest parametrierten Wert vorgegeben und lässt sich dynamisch durch ein separates Kommunikationsobjekt anpassen. |
| | | <p>i Dieser Parameter ist nur sichtbar, wenn zu Beginn der Sonnenbeschattung eine feste oder variable Lamellenposition angefahren werden soll.</p> |
| Offset-Lamellenposition (-100..100 %) | -100...0...100 | <p>i Dieser Parameter ist nur in der Betriebsart "Jalousie" sichtbar.</p> <p>Hier wird der Lamellenoffset parametriert. Der an dieser Stelle parametrierte Wert wird zu Beginn der Sonnenbeschattung auf den aktuellen Lamellenwinkel addiert.</p> |

| | | |
|---------------------------------------|----------------------------------|--|
| | | <i>Voreinstellung: 30 Sekunden</i> |
| | | i Die Zeiteinstellung "0" in beiden Parametern deaktiviert die Verzögerungszeit. In diesem Fall wird der Zustand der Sonnenbeschattung sofort ausgewertet. |
| Reaktion bei Sonne / Beschattung Ende | | Das Verhalten des Ausgangs am Ende der Sonnenbeschattung – ggf. nach Ablauf der Verzögerungszeit – wird an dieser Stelle eingestellt. |
| | keine Reaktion | Am Ende der Sonnenbeschattung verlässt der Ausgang den Sonnenschutz und die Relais des Ausgangs zeigen keine Reaktion. Zu diesem Zeitpunkt ablaufende Fahrten werden zu Ende ausgeführt. |
| | auffahren / Klappe öffnen | Der Aktor fährt am Ende der Sonnenbeschattung den Behang nach oben oder öffnet die Lüftungsklappe. |
| | abfahren / Klappe schließen | Der Aktor fährt am Ende der Sonnenbeschattung den Behang nach unten oder schließt die Lüftungsklappe. |
| | stopp | Am Ende der Sonnenbeschattung steuert der Aktor die Relais des Ausgangs in die Position "stopp". Dadurch wird eine evtl. ablaufende Antriebsfahrt unterbrochen. |
| | | i Das bei diesem Parameter eingestellte Verhalten wird nur dann ausgeführt, wenn keine höher priorisierte Funktion (z. B. Sicherheit) zum Zeitpunkt des Endes der Sonnenbeschattung aktiviert ist. |
| | | i Dieser Parameter ist nur im einfachen Sonnenschutz sichtbar. |
| | Position nachführen | Am Ende der Sonnenbeschattung wird der zuletzt vor der Sonnenschutzfunktion eingestellte oder der während der Sonnenschutzfunktion nachgeführte und intern abgespeicherte Zustand am Ausgang eingestellt. Dabei werden die Positionenobjekte, das Langzeitobjekt und die Szenenfunktion nachgeführt. |
| Reaktion bei Sonne / Beschattung Ende | | Das Verhalten des Ausgangs am Ende der Sonnenbeschattung – ggf. nach Ablauf der Verzögerungszeit – wird an dieser Stelle eingestellt. |
| | keine Reaktion | Am Ende der Sonnenbeschattung zeigen die Relais des Ausgangs keine Reaktion. Zu diesem Zeitpunkt ablaufende Fahrten werden zu Ende ausgeführt. |

| | | |
|---------------------------------------|--|--|
| | auffahren | Der Aktor fährt am Ende der Sonnenbeschattung den Behang nach oben. |
| | abfahren | Der Aktor fährt am Ende der Sonnenbeschattung den Behang nach unten. |
| | stopp | Am Ende der Sonnenbeschattung steuert der Aktor die Relais des Ausgangs in die Position "stopp". Dadurch wird eine evtl. ablaufende Antriebsfahrt unterbrochen. |
| | Abruf interne Szene | Am Ende der Sonnenbeschattung wird eine interne Szene des Aktors abgerufen. |
| | feste Jalousie- oder Lamellenposition | Der Ausgang fährt eine fest parametrisierte Jalousie- und Lamellenposition am Ende der Sonnenbeschattung an. <ul style="list-style-type: none"> i Dieser Parameter ist nur im erweiterten Sonnenschutz sichtbar. i Dieser Parameter ist nur in der Betriebsart "Jalousie" sichtbar. i Dieser Parameter definiert nicht das Verhalten des Ausgangs am Ende des Automatik-Betriebs (vgl. Parameter "Reaktion bei Automatik-Betrieb Ende")! |
| Reaktion bei Sonne / Beschattung Ende | | Das Verhalten des Ausgangs am Ende der Sonnenbeschattung – ggf. nach Ablauf der Verzögerungszeit – wird an dieser Stelle eingestellt. |
| | keine Reaktion | Am Ende der Sonnenbeschattung zeigen die Relais des Ausgangs keine Reaktion. Zu diesem Zeitpunkt ablaufende Fahrten werden zu Ende ausgeführt. |
| | auffahren | Der Aktor fährt am Ende der Sonnenbeschattung den Behang nach oben. |
| | abfahren | Der Aktor fährt am Ende der Sonnenbeschattung den Behang nach unten. |
| | stopp | Am Ende der Sonnenbeschattung steuert der Aktor die Relais des Ausgangs in die Position "stopp". Dadurch wird eine evtl. ablaufende Antriebsfahrt unterbrochen. |
| | Abruf interne Szene | Am Ende der Sonnenbeschattung wird eine interne Szene des Aktors abgerufen. |
| | feste Rollladen- / Markisenposition | Der Ausgang fährt eine fest parametrisierte Rollladen- oder |

| | | |
|--|---|--|
| <p>Reaktion bei Sonne / Beschattung Ende</p> | <p>keine Reaktion</p> | <p>Markisenposition am Ende der Sonnenbeschattung an.</p> <ul style="list-style-type: none"> i Dieser Parameter ist nur im erweiterten Sonnenschutz sichtbar. i Dieser Parameter ist nur in der Betriebsart "Rolllade / Markise" sichtbar. i Dieser Parameter definiert nicht das Verhalten des Ausgangs am Ende des Automatik-Betriebs (vgl. Parameter "Reaktion bei Automatik-Betrieb Ende")! <p>Das Verhalten des Ausgangs am Ende der Sonnenbeschattung – ggf. nach Ablauf der Verzögerungszeit – wird an dieser Stelle eingestellt.</p> |
| | <p>Klappe öffnen</p> | <p>Am Ende der Sonnenbeschattung zeigen die Relais des Ausgangs keine Reaktion. Zu diesem Zeitpunkt ablaufende Fahrten werden zu Ende ausgeführt.</p> <p>Der Aktor öffnet am Ende der Sonnenbeschattung die Lüftungsklappe.</p> |
| | <p>Klappe schließen</p> | <p>Der Aktor schließt am Ende der Sonnenbeschattung die Lüftungsklappe.</p> |
| | <p>stopp</p> | <p>Am Ende der Sonnenbeschattung steuert der Aktor die Relais des Ausgangs in die Position "stopp". Dadurch wird eine evtl. ablaufende Antriebsfahrt unterbrochen.</p> |
| | <p>Abruf interne Szene</p> | <p>Am Ende der Sonnenbeschattung wird eine interne Szene des Aktors abgerufen.</p> |
| | <p>feste Lüftungsklappenposition</p> | <p>Der Ausgang fährt eine fest parametrisierte Lüftungsklappenposition am Ende der Sonnenbeschattung an.</p> <ul style="list-style-type: none"> i Dieser Parameter ist nur im erweiterten Sonnenschutz sichtbar. i Dieser Parameter ist nur in der Betriebsart "Lüftungsklappe" sichtbar. i Dieser Parameter definiert nicht das Verhalten des Ausgangs am Ende des Automatik-Betriebs (vgl. Parameter "Reaktion bei Automatik-Betrieb Ende")! |
| <p>Szenennummer (1...8)</p> | <p>1...8</p> | <p>An dieser Stelle wird die Szenennummer der internen Szene definiert, welche am Ende der Sonnenbeschattung abgerufen wird.</p> <ul style="list-style-type: none"> i Dieser Parameter ist nur sichtbar, wenn der Parameter "Reaktion bei Sonne / Beschattung Ende" auf "Abruf interne Szene" eingestellt ist. |

| | | |
|--|---------------------------------------|--|
| Feste Jalousieposition | | Die feste Jalousieposition am Ende der Sonnenbeschattung kann entweder durch einen separaten Parameter statisch vorgegeben werden, oder grundsätzlich auf dem durch die Sonnenaktivierung eingestellten oder nachgeführten Wert verbleiben. |
| | wie parametrierter Wert | Am Ende der Sonnenbeschattung wird der parametrisierte Jalousiepositionswert angefahren. |
| | keine Änderung der aktuellen Position | Am Ende der Sonnenbeschattung wird der aktuelle Positionswert der Jalousie beibehalten. Der Ausgang verhält sich in diesem Moment so, als würde durch das Ende der Sonnenbeschattung nur die Lamelle positioniert. |
| | | <ul style="list-style-type: none"> i Dieser Parameter ist nur sichtbar, wenn die Jalousie am Ende der Sonnenbeschattung einen festen Positionswert anfahren soll. i Dieser Parameter ist nur in der Betriebsart "Jalousie" sichtbar. |
| Jalousieposition (0...100 %) | 0... 50 ...100 | <p>Hier wird der Positionswert der Jalousie fest parametrisiert, welcher am Ende der Sonnenbeschattung angefahren werden soll.</p> <ul style="list-style-type: none"> i Dieser Parameter ist nur sichtbar, wenn der Parameter "Feste Jalousieposition" auf "wie parametrierter Wert" eingestellt ist. i Dieser Parameter ist nur in der Betriebsart "Jalousie" sichtbar. |
| Feste Lamellenposition (0...100 %) | 0... 50 ...100 | <p>Hier wird der Positionswert der Lamelle fest parametrisiert, welcher am Ende der Sonnenbeschattung ggf. nach dem Positionieren der Jalousie angefahren werden soll.</p> <ul style="list-style-type: none"> i Dieser Parameter ist nur sichtbar, wenn die Lamelle zu Beginn der Sonnenbeschattung einen festen Positionswert anfahren soll. i Dieser Parameter ist nur in der Betriebsart "Jalousie" sichtbar. |
| Feste Rollladen- / Markisenposition | | Die feste Rollladen- oder Markisenposition am Ende der Sonnenbeschattung kann entweder durch einen separaten Parameter statisch vorgegeben werden, oder grundsätzlich auf dem im Moment der Sonnenaktivierung aktuellen Wert eingestellt, also unverändert bleiben. |
| | wie parametrierter Wert | Am Ende der Sonnenbeschattung wird der parametrisierte Positionswert der Rolllade- oder Markise angefahren. |

| | | |
|---|---------------------------------------|---|
| | keine Änderung der aktuellen Position | Am Ende der Sonnenbeschattung wird der aktuelle Positionswert der Rolllade- oder Markise beibehalten. Fahrten zum Zeitpunkt der Sonnenaktivierung werden zu Ende ausgeführt. |
| | | <ul style="list-style-type: none"> i Dieser Parameter ist nur sichtbar, wenn die Rolllade- oder Markise am Ende der Sonnenbeschattung einen festen Positionswert anfahren soll. i Dieser Parameter ist nur in der Betriebsart "Rolllade / Markise" sichtbar. |
| Rollladen- / Markisenposition (0...100 %) | 0... 50 ...100 | <p>Hier wird der Positionswert der Rolllade- oder Markise fest parametrierter, welcher am Ende der Sonnenbeschattung angefahren werden soll.</p> <ul style="list-style-type: none"> i Dieser Parameter ist nur sichtbar, wenn der Parameter "Feste Rollladen- / Markisenposition" auf "wie parametrierter Wert" eingestellt ist. i Dieser Parameter ist nur in der Betriebsart "Rolllade / Markise" sichtbar. |
| Feste Lüftungsklappenposition | | Die feste Lüftungsklappenposition am Ende der Sonnenbeschattung kann entweder durch einen separaten Parameter statisch vorgegeben werden, oder grundsätzlich auf dem im Moment der Sonnenaktivierung aktuellen Wert eingestellt, also unverändert bleiben. |
| | wie parametrierter Wert | Am Ende der Sonnenbeschattung wird der parametrierter Positionswert der Lüftungsklappe angefahren. |
| | keine Änderung der aktuellen Position | Am Ende der Sonnenbeschattung wird der aktuelle Positionswert der Lüftungsklappe beibehalten. Fahrten zum Zeitpunkt der Sonnenaktivierung werden zu Ende ausgeführt. |
| | | <ul style="list-style-type: none"> i Dieser Parameter ist nur sichtbar, wenn die Lüftungsklappe am Ende der Sonnenbeschattung einen festen Positionswert anfahren soll. i Dieser Parameter ist nur in der Betriebsart "Lüftungsklappe" sichtbar. |
| Lüftungsklappenposition (0...100 %) | 0... 50 ...100 | <p>Hier wird der Positionswert der Lüftungsklappe fest parametrierter, welcher am Ende der Sonnenbeschattung angefahren werden soll.</p> <ul style="list-style-type: none"> i Dieser Parameter ist nur sichtbar, wenn der Parameter "Feste Lüftungsklappenposition" auf "wie parametrierter Wert" eingestellt ist. |

| | | |
|---|---|--|
| | | <p>i Dieser Parameter ist nur in der Betriebsart "Lüftungsklappe" sichtbar.</p> |
| <p>☐Ax – Heizen/Kühlen-Automatik (x = Nummer des Ausgangs / Im 12...48VDC-Betrieb werden die Ausgänge 1 + 2, 3 + 4, 5+6 und 7+8 zu Paaren zusammengefasst.)</p> | | |
| Heizen/Kühlen-Automatik | <p>gesperrt freigegeben</p> | <p>An dieser Stelle kann die Heizen/Kühlen-Automatik aktiviert werden. Die Automatik ergänzt den erweiterten Sonnenschutz um eine Präsenzerfassung. Bei Vorhandensein einer Person wird der erweiterte Sonnenschutz – wie beschrieben – ausgeführt. Ist hingegen keine Person anwesend, können Jalousien, Rollläden, Markisen oder Lüftungsklappen so gefahren werden, dass diese Einrichtungen die Heizen- oder Kühlenfunktion des Gebäudes unterstützen. Bei freigegebener Funktion werden die weiteren Parameter und Objekte freigeschaltet.</p> <p>i Die Heizen/Kühlen-Automatik lässt sich nur im erweiterten Sonnenschutz aktivieren.</p> <p>i Weiter ist die Heizen/Kühlen-Automatik nur dann aktiv, wenn der Automatik-Betrieb des erweiterten Sonnenschutzes aktiviert ist.</p> |
| Polarität Objekt "Heizen/Kühlen Umschaltung" | <p>Kühlen = 0; Heizen = 1 Kühlen = 1; Heizen = 0</p> | <p>Hier wird die Polarität des Objektes zur Heizen/Kühlen-Umschaltung parametrieret. An das Objekt werden beispielsweise Raumtemperaturregler oder Außenthermometer angekoppelt.</p> <p>i Die Heizen/Kühlen-Umschaltung wird nach der Wiederkehr der Versorgungsspannung des Aktors gemäß dem Objektwert "0" und der eingestellten Polarität initialisiert.</p> <p>i Dieser Parameter ist nur bei freigegebener Heizen/Kühlen-Automatik sichtbar.</p> |
| Polarität Objekt "Heizen/Kühlen Präsenz" | <p>keine Präsenz = 0; Präsenz = 1 keine Präsenz = 1; Präsenz = 0</p> | <p>Hier wird die Polarität des Objektes zur Präsenzsteuerung bei der Heizen/Kühlen-Automatik parametrieret. An das Objekt werden beispielsweise Präsenzmelder angekoppelt.</p> <p>i Die Heizen/Kühlen-Präsenzsteuerung wird nach der Wiederkehr der Versorgungsspannung des Aktors gemäß dem Objektwert "0" und der eingestellten Polarität initialisiert.</p> <p>i Dieser Parameter ist nur bei freigegebener Heizen/Kühlen-Automatik sichtbar.</p> |

| | | |
|--|-----------------------|---|
| Zeitverzögerung bei Präsenz Anfang Minuten (0...59) | 0...59 | Das über das Objekt "Heizen/Kühlen Präsenz" empfangene Telegramm zur Aktivierung der Präsenzfunktion (gemäß Polarität) kann zeitverzögert ausgewertet werden. |
| | | Einstellung der Minuten der Verzögerungszeit. |
| Sekunden (0...59) | 0... 30 ...59 | Einstellung der Sekunden der Verzögerungszeit. |
| | | <i>Voreinstellung: 30 Sekunden</i> |
| | | i Die Zeiteinstellung "0" in beiden Parametern deaktiviert die Verzögerungszeit. In diesem Fall wird der Zustand des Präsenzobjektes sofort ausgewertet. |
| | | i Diese Parameter sind nur bei freigegebener Heizen/Kühlen-Automatik sichtbar. |
| Zeitverzögerung bei Präsenz Ende Minuten (0...59) | 0...59 | Das über das Objekt "Heizen/Kühlen Präsenz" empfangene Telegramm zur Deaktivierung der Präsenzfunktion (gemäß Polarität) kann zeitverzögert ausgewertet werden. |
| | | Einstellung der Minuten der Verzögerungszeit. |
| Sekunden (0...59) | 0... 30 ...59 | Einstellung der Sekunden der Verzögerungszeit. |
| | | <i>Voreinstellung: 30 Sekunden</i> |
| | | i Die Zeiteinstellung "0" in beiden Parametern deaktiviert die Verzögerungszeit. In diesem Fall wird der Zustand des Präsenzobjektes sofort ausgewertet. |
| | | i Diese Parameter sind nur bei freigegebener Heizen/Kühlen-Automatik sichtbar. |
| Reaktion bei Sonne / Beschattung | | Das Verhalten des Ausgangs am Ende / zu Beginn bei Heizen / Kühlen – ggf. nach Ablauf der Verzögerungszeit – wird an dieser Stelle eingestellt. |
| Anfang bei Kühlen * | | |
| Ende bei Kühlen * | | |
| Anfang bei Heizen * | | |
| Ende bei Heizen * | | |
| | keine Reaktion | Die Relais des Ausgangs zeigen keine Reaktion. Zu diesem Zeitpunkt ablaufende Fahrten werden zu Ende ausgeführt. |
| | auffahren | Der Aktor fährt den Behang nach oben. |

| | | |
|----------------------------------|--|---|
| | abfahren | Der Aktor fährt den Behang nach unten. |
| | Abruf interne Szene | Eine interne Szene des Aktors wird abgerufen. |
| | feste Jalousie- oder Lamellenposition | Der Ausgang fährt eine fest parametrisierte Jalousie- und Lamellenposition an. <i>i</i> Dieser Parameter ist nur bei freigegebener Heizen/Kühlen-Automatik sichtbar. <i>i</i> Dieser Parameter ist nur in der Betriebsart "Jalousie" sichtbar. <i>i</i> *: Die Parametereinstellungen für das Heizen oder Kühlen oder der Beginn oder das Ende sind getrennt voneinander zu parametrieren. Die Einstellmöglichkeiten – auch für die Folgeparameter - sind in allen Fällen identisch. |
| Reaktion bei Sonne / Beschattung | | Das Verhalten des Ausgangs am Ende / zu Beginn bei Heizen / Kühlen – ggf. nach Ablauf der Verzögerungszeit – wird an dieser Stelle eingestellt. |
| Anfang bei Kühlen * | | |
| Ende bei Kühlen * | | |
| Anfang bei Heizen * | | |
| Ende bei Heizen * | | |
| | keine Reaktion | Die Relais des Ausgangs zeigen keine Reaktion. Zu diesem Zeitpunkt ablaufende Fahrten werden zu Ende ausgeführt. |
| | auffahren | Der Aktor fährt den Behang nach oben. |
| | abfahren | Der Aktor fährt den Behang nach unten. |
| | Abruf interne Szene | Eine interne Szene des Aktors wird abgerufen. |
| | feste Rollladen- oder Markisenposition | Der Ausgang fährt eine fest parametrisierte Rollladen- oder Markisenposition an. <i>i</i> Dieser Parameter ist nur bei freigegebener Heizen/Kühlen-Automatik sichtbar. <i>i</i> Dieser Parameter ist nur in der Betriebsart "Rolllade / Markise" sichtbar. |

Reaktion bei Sonne /
Beschattung

Anfang bei Kühlen *

Ende bei Kühlen *

Anfang bei Heizen *

Ende bei Heizen *

keine Reaktion

Klappe öffnen

Klappe schließen

Abruf interne Szene

feste
Lüftungklappenposition

i *: Die Parametereinstellungen für das Heizen oder Kühlen oder der Beginn oder das Ende sind getrennt voneinander zu parametrieren. Die Einstellmöglichkeiten – auch für die Folgeparameter - sind in allen Fällen identisch.

Das Verhalten des Ausgangs am Ende / zu Beginn bei Heizen / Kühlen – ggf. nach Ablauf der Verzögerungszeit – wird an dieser Stelle eingestellt.

Die Relais des Ausgangs zeigen keine Reaktion. Zu diesem Zeitpunkt ablaufende Fahrten werden zu Ende ausgeführt.

Der Aktor öffnet die Lüftungsklappe.

Der Aktor schließt die Lüftungsklappe.

Eine interne Szene des Aktors wird abgerufen.

Der Ausgang fährt eine fest parametrierte Lüftungklappenposition an.

i Dieser Parameter ist nur bei freigegebener Heizen/Kühlen-Automatik sichtbar.

i Dieser Parameter ist nur in der Betriebsart "Lüftungsklappe" sichtbar.

i *: Die Parametereinstellungen für das Heizen oder Kühlen oder der Beginn oder das Ende sind getrennt voneinander zu parametrieren. Die Einstellmöglichkeiten – auch für die Folgeparameter - sind in allen Fällen identisch.

Szenennummer (1...8) 1...8

An dieser Stelle wird die Szenennummer der internen Szene definiert, welche abgerufen wird.

i Dieser Parameter ist nur sichtbar, wenn der Parameter "Reaktion bei Sonne / Beschattung" der Heizen/ Kühlen-Automatik auf "Abruf interne Szene" eingestellt ist.

Feste Jalousieposition

Die feste Jalousieposition der Heizen/ Kühlen-Automatik kann entweder durch einen separaten Parameter statisch

| | | | |
|--|---------------------------------------|--|--|
| | | | vorgegeben werden, oder grundsätzlich auf dem aktuellen Wert verbleiben. |
| | wie parametrierter Wert | | Es wird der parametrierte Jalousiepositionswert angefahren. |
| | keine Änderung der aktuellen Position | | Es wird der aktuelle Positionswert der Jalousie beibehalten. Der Ausgang verhält sich in diesem Moment so, als würde nur die Lamelle positioniert. |
| | | | <ul style="list-style-type: none"> i Dieser Parameter ist nur sichtbar, wenn die Jalousie bei der Heizen/Kühlen-Automatik einen festen Positionswert anfahren soll. i Dieser Parameter ist nur in der Betriebsart "Jalousie" sichtbar. |
| Jalousieposition (0...100 %) | 0... 50 ...100 | | <p>Hier wird der Positionswert der Jalousie fest parametriert, welcher bei der Heizen/Kühlen-Automatik angefahren werden soll.</p> <ul style="list-style-type: none"> i Dieser Parameter ist nur sichtbar, wenn der Parameter "Feste Jalousieposition" auf "wie parametrierter Wert" eingestellt ist. i Dieser Parameter ist nur in der Betriebsart "Jalousie" sichtbar. |
| Feste Lamellenposition (0...100 %) | 0... 50 ...100 | | <p>Hier wird der Positionswert der Lamelle fest parametriert, welcher bei der Heizen/Kühlen-Automatik ggf. nach dem Positionieren der Jalousie angefahren werden soll.</p> <ul style="list-style-type: none"> i Dieser Parameter ist nur sichtbar, wenn die Lamelle bei der Heizen/Kühlen-Automatik einen festen Positionswert anfahren soll. i Dieser Parameter ist nur in der Betriebsart "Jalousie" sichtbar. |
| Feste Rollladen- / Markisenposition | | | <p>Die feste Rollladen- / Markisenposition der Heizen/Kühlen-Automatik kann entweder durch einen separaten Parameter statisch vorgegeben werden, oder grundsätzlich auf dem aktuellen Wert verbleiben.</p> |
| | wie parametrierter Wert | | Es wird der parametrierte Positionswert der Rolllade- oder Markise angefahren. |
| | keine Änderung der aktuellen Position | | Es wird der aktuelle Positionswert der Rolllade- oder Markise beibehalten. |
| | | | <ul style="list-style-type: none"> i Dieser Parameter ist nur sichtbar, wenn die Rolllade- oder Markise bei der Heizen/Kühlen-Automatik einen festen Positionswert anfahren soll. i Dieser Parameter ist nur in der Betriebsart "Rolllade / Markise" sichtbar. |
| | 0... 50 ...100 | | Hier wird der Positionswert der Rolllade- oder Markise fest parametriert, welcher |

| | | |
|--|--|---|
| <p>Rollladen- / Markisenposition (0...100 %)</p> | | <p>bei der Heizen/Kühlen-Automatik angefahren werden soll.</p> <p>i Dieser Parameter ist nur sichtbar, wenn der Parameter "Feste Rollladen- / Markisenposition" auf "wie parametrierter Wert" eingestellt ist.</p> <p>i Dieser Parameter ist nur in der Betriebsart "Rolllade / Markise" sichtbar.</p> |
| <p>Feste Lüftungsklappenposition</p> | | <p>Die feste Lüftungsklappenposition der Heizen/Kühlen-Automatik kann entweder durch einen separaten Parameter statisch vorgegeben werden, oder grundsätzlich auf dem aktuellen Wert verbleiben.</p> |
| | wie parametrierter Wert | <p>Es wird der parametrierte Positionswert der Lüftungsklappe angefahren.</p> |
| | keine Änderung der aktuellen Position | <p>Es wird der aktuelle Positionswert der Lüftungsklappe beibehalten.</p> <p>i Dieser Parameter ist nur sichtbar, wenn die Lüftungsklappe bei der Heizen/Kühlen-Automatik einen festen Positionswert anfahren soll.</p> <p>i Dieser Parameter ist nur in der Betriebsart "Lüftungsklappe" sichtbar.</p> |
| <p>Lüftungsklappenposition 0...50...100 (0...100 %)</p> | | <p>Hier wird der Positionswert der Lüftungsklappe fest parametriert, welcher bei der Heizen/Kühlen-Automatik angefahren werden soll.</p> <p>i Dieser Parameter ist nur sichtbar, wenn der Parameter "Feste Lüftungsklappenposition" auf "wie parametrierter Wert" eingestellt ist.</p> <p>i Dieser Parameter ist nur in der Betriebsart "Lüftungsklappe" sichtbar.</p> |
| <p>☐Ax – Szenen (x = Nummer des Ausgangs / Im 12...48VDC-Betrieb werden die Ausgänge 1 + 2, 3 + 4, 5+6 und 7+8 zu Paaren zusammengefasst.)</p> | | |
| <p>Szenenabruf verzögern ?</p> | <p>Ja</p> <p>Nein</p> | <p>Eine Szene wird über das Szenennebenstellen-Objekt abgerufen. Nach Bedarf kann der Szenenabruf am Aktor nach dem Empfang eines Abruftelegramms zeitverzögert erfolgen (Einstellung: "Ja"). Alternativ erfolgt der Abruf sofort, nachdem das Telegramm empfangen wurde (Einstellung: "Nein").</p> <p>i Eine Abrufverzögerung hat auf das Abspeichern von Szenenwerten keinen Einfluss.</p> |
| <p>Verzögerungszeit Minuten (0...59)</p> | <p>0...59</p> | <p>Hier wird die Dauer der Einschaltzeit der Treppenhausfunktion parametriert.</p> |

| | | |
|--|--|--|
| | | Einstellung der Minuten der Einschaltzeit. |
| Sekunden (0...59) | 0... 10 ...59 | Einstellung der Sekunden der Einschaltzeit. <i>Voreinstellung: 10 Sekunden</i> |
| | | i Die Parameter zur Verzögerungszeit sind nur sichtbar, wenn der Parameter "Szenenabruf verzögern ?" auf "Ja" parametrier ist. |
| Im Gerät gespeicherte Werte beim ETS-Download überschreiben ? | Ja Nein | Beim Abspeichern einer Szene werden die Szenenwerte (aktuelle Zustände der betroffenen Ausgänge) intern im Gerät gespeichert. Damit die gespeicherten Werte bei einem ETS-Programmierungsvorgang nicht durch die ursprünglich projizierten Szenen-Zustände ersetzt werden, kann der Aktor ein Überschreiben der Szenenwerte unterbinden (Einstellung: "Nein"). Alternativ können bei jedem Programmierungsvorgang durch die ETS die ursprünglichen Werte wieder in das Gerät geladen werden (Einstellung: "Ja"). |
| Szene X aktivierbar durch Szenennummer (Szenennummer "0" = Szene deaktiviert) <i>X = Abhängig von der Szene (1...8)</i> | 0... 1 *...64 <i>*: Die vordefinierte Szenennummer ist abhängig von der Szene (1...8).</i> | Der Aktor unterscheidet bis zu 8 verschiedene Szenen, die über das Szenennebenstellen-Objekt abgerufen oder abgespeichert werden. Der Datenpunkt-Typ des Nebenstellenobjektes erlaubt es jedoch, bis zu maximal 64 Szenen zu adressieren. An dieser Stelle wird festgelegt, durch welche Szenennummer (1...64) die interne Szene (1...8) angesprochen wird. Die Einstellung "0" deaktiviert die entsprechende Szene. |
| Position Jalousie bei Szene X <i>X = Abhängig von der Szene (1...8)</i> | 0 *...100 <i>*: Der vordefinierte Positionswert ist abhängig von der Szene (1...8).</i> | An dieser Stelle wird die Jalousieposition parametrier, die beim Abruf der Szene ausgeführt wird. i Dieser Parameter ist nur in der Betriebsart "Jalousie" sichtbar. |
| Position Lamelle bei Szene X <i>X = Abhängig von der Szene (1...8)</i> | 0 *...100 <i>*: Der vordefinierte Positionswert ist abhängig von der Szene (1...8).</i> | An dieser Stelle wird die Lamellenposition parametrier, die beim Abruf der Szene ausgeführt wird. i Dieser Parameter ist nur in der Betriebsart "Jalousie" sichtbar. |
| Position Rolllade/Markise bei Szene X <i>X = Abhängig von der Szene (1...8)</i> | 0 *...100 <i>*: Der vordefinierte Positionswert ist abhängig von der Szene (1...8).</i> | An dieser Stelle wird die Rollladen- oder Markisenposition parametrier, die beim Abruf der Szene ausgeführt wird. i Dieser Parameter ist nur in der Betriebsart "Rolllade/Markise" sichtbar. |

| | | |
|---|--|---|
| Position Lüftungsklappe bei Szene X <i>X = Abhängig von der Szene (1...8)</i> | 0*...100 <i>*: Der vordefinierte Positionswert ist abhängig von der Szene (1...8).</i> | An dieser Stelle wird die Lüftungsklappenposition parametrierung, die beim Abruf der Szene ausgeführt wird. i Dieser Parameter ist nur in der Betriebsart "Lüftungsklappe" sichtbar. |
| Speicherfunktion für Szene X <i>X = Abhängig von der Szene (1...8)</i> | Ja Nein | Die Einstellung "Ja" gibt die Speicherfunktion der Szene frei. Bei freigegebener Funktion kann die aktuelle Position (0...100 %) beim Empfang eines Speichertelegramms über das Nebenstellenobjekt intern abgespeichert werden. Bei der Einstellung "Nein" werden Speichertelegramme verworfen. |
| <input type="checkbox"/> Ax – Zwangsstellung (x = Nummer des Ausgangs / Im 12...48VDC-Betrieb werden die Ausgänge 1 + 2, 3 + 4, 5+6 und 7+8 zu Paaren zusammengefasst.) | | |
| Verhalten am Ende der Zwangsstellung | | Das Verhalten des Ausgangs zu Beginn einer Zwangsstellung wird direkt durch das Zwangsstellungs-Telegramm vorgegeben. Das Verhalten des Ausgangs am Ende der Zwangsstellung ist parametrierbar. |
| | Position nachführen | Am Ende der Zwangsstellung wird die zuletzt vor der Zwangsfunktion eingestellte oder die während der Zwangsfunktion intern nachgeführte Position am Ausgang eingestellt. |
| | keine Änderung | Am Ende der Zwangsstellung wird die eingestellte Position nicht verändert. Der Ausgang ist im Anschluss wieder freigegeben. |
| Verhalten nach Busspannungswiederkehr | | Das Kommunikationsobjekt der Zwangsstellung kann nach <u>Busspannungswiederkehr</u> initialisiert werden. |
| | keine Zwangsstellung aktiv | Nach Busspannungswiederkehr ist die Zwangsstellung deaktiviert. |
| | Zwangsstellung Ein, auffahren / Klappe öffnen | Die Zwangsstellung wird nach Busspannungswiederkehr aktiviert und der Behang aufgefahren oder die Lüftungsklappe geöffnet. |
| | Zwangsstellung Ein, abfahren / Klappe schließen | Die Zwangsstellung wird nach Busspannungswiederkehr aktiviert und der Behang abgefahren oder die Lüftungsklappe geschlossen. |
| | Zustand der Zwangsstellung vor Bus-/ Netzausfall | Nach Busspannungswiederkehr wird der zuletzt vor Bus- oder Netzspannungsausfall eingestellte und intern abgespeicherte Zustand der Zwangsstellung nachgeführt. Ein ETS-Programmervorgang löscht den gespeicherten Zustand (Reaktion dann wie "keine Zwangsstellung aktiv"). |

- i Auch nach einem ETS-
Programmiervorgang der
Applikation oder der Parameter wird
dieser Parameter ausgewertet.
- i Die Parameter zur Zwangsstellung
sind nur dann sichtbar, wenn der
Parameter "Zwangsstellungs-
Funktion" unter "Ax Freigaben" auf
"freigegeben" eingestellt ist.

5 Anhang

5.1 Stichwortverzeichnis

| | | |
|---|-----|---|
| A | | Langzeitbetrieb ermitteln und konfigurieren .. 46 |
| Auslieferungszustand..... | 104 | LED Zustände..... 6 |
| B | | N |
| Betriebsart..... | 42 | Netzspannungsausfall/-wiederkehr..... 42 |
| Busspannungsausfall/-wiederkehr..... | 42 | Netzspannungswiederkehr Verhalten.... 45 |
| Busspannungswiederkehr Verhalten..... | 45 | |
| E | | P |
| ETS-Programmiervorgang Verhalten.... | 42 | Parameter Allgemein..... 105 |
| ETS-Suchpfade..... | 19 | Parameter Handbedienung..... 109 |
| F | | Parameter Kanalorientiert Allgemein... 110 |
| Fahrzeit einstellen mit Endlagenerkennung .. | 48 | Parameter Kanalorientiert Freigaben... 116 |
| Fahrzeit einstellen ohne Endlagenerkennung .. | 47 | Parameter Kanalorientiert Heizen/ Kühlen-Automatik .. 140 |
| Fahrzeit ermitteln und konfigurieren..... | 47 | Parameter Kanalorientiert Rückmeldungen .. 117 |
| Fahrzeit Lamellen..... | 49 | Parameter Kanalorientiert Sicherheitsfunktion .. 121 |
| Fahrzeitverlängerung..... | 50 | Parameter Kanalorientiert Sonnenschutzfunktion Allgemein .. 124 |
| Fahrzeitverlängerung einstellen..... | 50 | Parameter Kanalorientiert Sonnenschutzfunktion Anfang .. 128 |
| H | | Parameter Kanalorientiert Sonnenschutzfunktion Ende .. 134 |
| Handbedienung..... | 35 | Parameter Kanalorientiert Szenenfunktion .. 145 |
| Handbedienung am Gerät..... | 15 | Parameter Kanalorientiert Zeiten..... 114 |
| Handbedienung freigeben..... | 35 | Parameter Kanalorientiert Zwangsstellungsfunktion .. 147 |
| Handbedienung sperren..... | 37 | Parameter Sicherheit Allgemein..... 106 |
| Handbedienung Sperren der Bussteuerung .. | 38 | Parameter Sicherheit Zeiten..... 107 |
| Handbedienung Statusmeldung..... | 38 | Positionsberechnung..... 50 |
| Handbedienung Verhalten am Anfang .. und am Ende | 36 | Positionsberechnung Lamelle..... 52 |
| Heizen/Kühlen-Automatik..... | 90 | Positionsrückmeldung..... 56 |
| Heizen/Kühlen-Automatik freigeben..... | 93 | Positionsrückmeldung einstellen..... 57 |
| Heizen/Kühlen-Automatik Polarität einstellen .. | 94 | Positionsrückmeldung für Lamellen .. einstellen |
| Heizen/Kühlen-Automatik Reaktion einstellen .. | 95 | Positionsvorgabe..... 55 |
| Heizen/Kühlen-Automatik Zeitverzögerung einstellen .. | 94 | |
| K | | R |
| Kanaldefinition..... | 34 | Referenzfahrt..... 54 |
| Kurzzeitbetrieb ermitteln und konfigurieren .. | 46 | Rückmeldung Antriebsbewegung..... 59 |
| L | | Rückmeldung Antriebsbewegung einstellen .. 60 |
| Lamellenfahrzeit einstellen..... | 49 | Rückmeldung 'ungültige Position' .. einstellen |

| | | | | |
|--|-------|--|--|-----|
| S | | | U | |
| Safe-State-Mode..... | 24 | | Umschaltzeit..... | 50 |
| Sicherheitsalarme Verhalten am Ende .. | 63 | | Umschaltzeit einstellen..... | 50 |
| einstellen | | | | |
| Sicherheitsalarme Verhalten zu .. | 62 | | V | |
| Beginn einstellen | | | Version Applikationsprogramm..... | 24 |
| Sicherheitsalarme zuweisen..... | 62 | | Verzögerung..... | 34 |
| Sicherheitsfunktion..... | 61 | | | |
| Sicherheitsfunktionen freigeben..... | 39 | | Z | |
| Sicherheitsfunktionen Global..... | 38 | | Zentralfunktion..... | 34 |
| Sicherheitsfunktionen Prioritäten .. | 40 | | Zwangsstellungsfunktion..... | 99 |
| einstellen | | | Zwangsstellungsfunktion freigeben..... | 100 |
| Sicherheitsfunktionen Zyklische .. | 40 | | Zwangsstellungsfunktion Verhalten .. | 101 |
| Überwachung | | | Busspannungswiederkehr einstellen | |
| Sonnenschutz Anwendungsbeispiele.... | 86 | | Zwangsstellungsfunktion Verhalten .. | 100 |
| Sonnenschutz Art einstellen..... | 71 | | Ende einstellen | |
| Sonnenschutz Automatik aktivieren..... | 75 | | | |
| Sonnenschutz Lamellenoffset..... | 81 | | | |
| Sonnenschutz Lamellenoffset .. | 82 | | | |
| konfigurieren | | | | |
| Sonnenschutz Polarität einstellen..... | 74-75 | | | |
| Sonnenschutz Priorität Automatik .. | 73 | | | |
| einstellen | | | | |
| Sonnenschutz Priorität einstellen..... | 72 | | | |
| Sonnenschutz Reaktion Automatik .. | 77 | | | |
| Ende einstellen | | | | |
| Sonnenschutz Reaktion Sonne .. | 78 | | | |
| Anfang einstellen | | | | |
| Sonnenschutz Reaktion Sonne .. | 83-84 | | | |
| Ende einstellen | | | | |
| Sonnenschutz Referenzfahrt .. | 80 | | | |
| einstellen | | | | |
| Sonnenschutz Sperrfunktion .. | 76 | | | |
| Automatik einstellen | | | | |
| Sonnenschutz Sperrfunktion direkter .. | 76 | | | |
| Betrieb einstellen | | | | |
| Sonnenschutz Zeitverzögerung .. | 78 | | | |
| einstellen | | | | |
| Sonnenschutzfunktion..... | 64 | | | |
| Szenenfunktion..... | 96 | | | |
| Szenenfunktion Abrufverzögerung .. | 97 | | | |
| einstellen | | | | |
| Szenenfunktion Downloadverhalten .. | 97 | | | |
| einstellen | | | | |
| Szenenfunktion Speicherverhalten .. | 98 | | | |
| einstellen | | | | |
| Szenenfunktion Szenenpositionen .. | 98 | | | |
| einstellen | | | | |
| Szenenfunktion Szenenummern .. | 98 | | | |
| einstellen | | | | |
| | | | | |
| T | | | | |
| Tuchstraffung..... | 102 | | | |
| Tuchstraffung aktivieren..... | 102 | | | |
| Tuchstraffung einstellen..... | 103 | | | |

Gira
Giersiepen GmbH & Co. KG
Elektro-Installations-
Systeme

Industriegebiet Mermbach
Dahlienstraße
42477 Radevormwald

Postfach 12 20
42461 Radevormwald

Deutschland

Tel +49(0)21 95 - 602-0
Fax +49(0)21 95 - 602-399

www.gira.de
info@gira.de