



finder®

SWITCH TO THE FUTURE

Zeitmodule

SERIE
86



Keramik-
verarbeitungs-
maschinen



Papierverarbeitungs-
maschinen



Druckmaschinen



Verpackungs-
maschinen



Holzverarbeitungs-
maschinen



Verarbeitungsmaschinen
für flüssige
Lebensmittel



Textilmaschinen

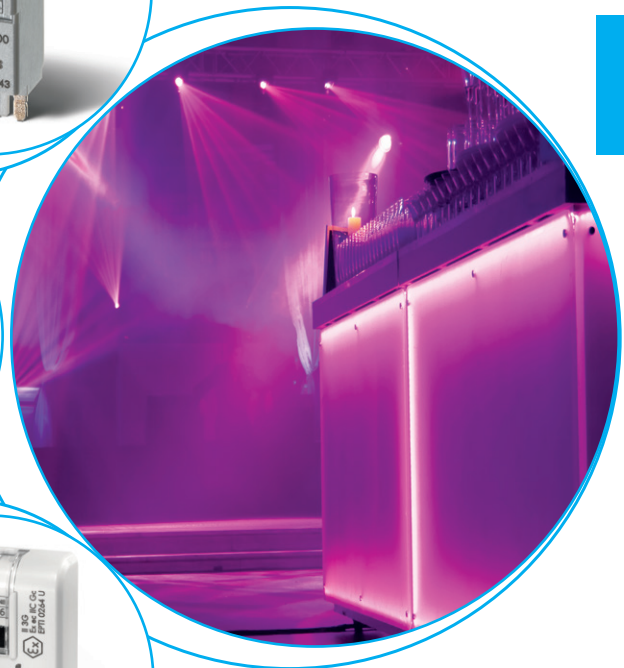
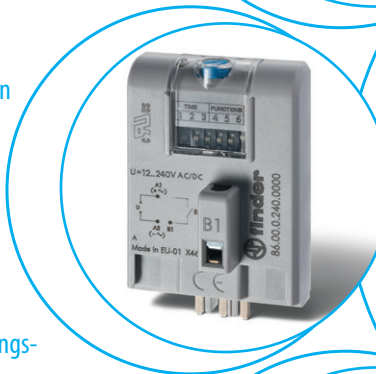

Zeitmodul zum Aufrüsten eines Schaltrelais mit Fassung in ein Zeitrelais

Typ 86.00 - Multifunktions: 8 Ablauffunktionen
- Multispannung (12...240)V AC/DC

Typ 86.30 - 2 Zeitfunktionen: Ansprechverzögerung und Einschaltwischer
- Multispannung (12...24)V AC/DC

- Multizeitbereich: bis zu 7 Bereiche, 0,05 s...100 h
- LED-Statusanzeige
- Als ATEX-Ausführung erhältlich:
Typ 86.00.0.240.0073* oder 86.30.0.024.0073*

86.00



- Multizeitfunktionen
- Multispannungsbereich (12...240)V AC/DC
- Steckbar in die Fassungen 90.02, 90.03, 92.03 und 96.04

86.30



- 2 Zeitfunktionen
- (12...24)V AC/DC
- Steckbar in die Fassungen 90.02, 90.03, 92.03, 94.P3, 94.P4, 94.02, 94.03, 94.04, 95.P3, 95.P5, 95.03, 95.05, 96.02, 96.04, 97.P1, 97.P2, 97.01 und 97.02

- AI:** Ansprechverzögerung
DI: Einschaltwischer
SW: Symmetrischer Blinkgeber (impulsbeginnend)
BE: Rückfallverzögerung über Startkontakt
CE: Ansprech-Rückfallverzögerung über Startkontakt
DE: Einschaltwischer über Startkontakt
EE: Ausschaltwischer über öffnenden Startkontakt
FE: Einschalt-/Ausschaltwischer über Startkontakt und öffnenden Startkontakt

- AI:** Ansprechverzögerung
DI: Einschaltwischer

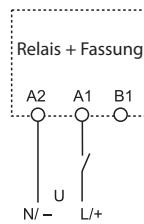

Ansteuerung über Startkontakt in der Zuleitung zu A1

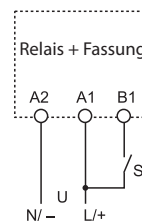

Ansteuerung über Startkontakt in der Zuleitung zu B1

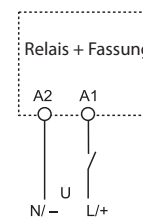

Ansteuerung über Startkontakt in der Zuleitung zu A1

* Weitere Daten - ATEX-Ausführungen, siehe Tabelle, Seite 4
Abmessungen siehe Seite 5

Kontakte*

Anzahl der Kontakte	
Max. Dauerstrom/max. Einschaltstrom	A
Nennspannung/max. Schaltspannung	V AC
Max. Schaltleistung AC1	VA
Max. Schaltleistung AC15 (230 V AC)	VA
1-Phasenmotorlast, AC3 - Betrieb (230 V AC)	kW
Max. Schaltstrom DC1: 30/110/220 V	A
Min. Schaltlast	mW (V/mA)
Kontaktmaterial Standard	

Siehe Relais-Serie 56, 60 und 62
Anmerkung: Nicht verwendbar mit Relaisstyp 62.3x.x012.x300 oder/x600 (Spulenstrom bei 12 V und 3 mm Kontaktöffnung ist zu hoch)

Siehe Relais-Serie 40, 46, 55, 56, 60 und 62

Versorgung*

Lieferbare	V AC (50/60 Hz)
Nennspannungen (U _N)	V DC
Bemessungsleistung AC/DC	W
Arbeitsbereich	V AC (50/60 Hz)
	DC

12...240

12...24

12...240

12...24

1.2

0.15

10.2...265

9.6...33.6

10.2...265

9.6...33.6

Allgemeine Daten

Zeitbereich	
Wiederholpräzision	%
Wiederbereitschaftsdauer	ms
Minimale Impulsdauer	ms
Einstellgenauigkeit (vom Endwert)	%
Elektrische Lebensdauer AC1	Schaltspiele
Umgebungstemperatur	°C
Schutzart	

(0.05...1)s, (0.5...10)s, (5...100)s, (0.5...10)min, (5...100)min, (0.5...10)h, (5...100)h

± 1

± 1

≤ 50

≤ 50

50

—

± 5

± 5

Siehe Relais-Serie 56, 60 und 62

Siehe Relais-Serie 40, 46, 55, 56, 60 und 62

-20...+50

-20...+50

IP 20

IP 20

Zulassungen (Details auf Anfrage)



Bestellbezeichnung

Beispiel: Zeitmodul Typ 86.00, Multizeitbereiche, Multifunktion, Betriebsspannung (12...240)V AC/DC.

8 6 . 0 0 . 0 . 2 4 0 . 0 0 0 0

Serie _____
Typ _____
 0 = Multifunktion (AI, DI, SW, BE, CE, DE, EE, FE)
 3 = Bi-Funktion (AI, DI)

Anzahl der Kontakte _____
 Wie Relais-Serien 40, 46, 55, 56, 60 und 62.
 Die Anzahl der Kontakte ist der folgenden Tabelle in Abhängigkeit von der gewählten Relais/Fassungskombination zu entnehmen.

Betriebsnennspannung
 024 = (12...24)V AC/DC
 (Typ 86.30.0.024.0000)
 240 = (12...48) V AC/DC
 (Typ 86.00.0.240.0073)
 240 = (12...240)V AC/DC
 (Typ 86.00.0.240.0000)

Spannungsart
 0 = AC (50/60 Hz)/DC

Kombinationsmöglichkeit

Anzahl der Kontakte	Relaistyp	Fassung	Zeitmodul
1	40.31	95.P3/95.03	86.30
1	40.51/61	95.P5/95.05	86.30
1	46.61	97.P1/97.01	86.30
2	40.52/40.62	95.P5/95.05	86.30
2	46.52	97.P2/97.02	86.30
2	55.32	94.P4/94.02	86.30
2	56.32	96.02	86.30
2	60.12	90.02	86.00/86.30
2	62.32	92.03	86.00/86.30
3	55.33	94.P3/94.03	86.30
3	60.13	90.03	86.00/86.30
3	62.33	92.03	86.00/86.30
4	55.34	94.P4/94.04	86.30
4	56.34	96.04	86.00/86.30

Weitere Daten - Zeitmodule in ATEX-Ausführung

Bestellbezeichnungen	Nennspannungen	Arbeitsbereich	Umgebungstemperatur
86.00.0.240.0073	12-48 V AC/DC	10.2...60 V AC/DC	-20...+50°C
86.30.0.024.0073	12-24 V AC/DC	9.6...33.6 V AC/DC	-20...+50°C

Kennzeichnung - ATEX-Ausführung - ATEX, II 3G Ex ec IIC Gc

KENNZEICHNUNG	
	Explosionsschutzkennzeichen
II	Gerätegruppe (außer Bergbau)
3	Kategorie 3: Normalmaß an Sicherheit
GAS	G Für Bereiche mit explosionsfähiger Gasatmosphäre (Gase, Nebel oder Dämpfe)
	Ex ec Erhöhte Sicherheit
	IIC Gasgruppe nach EN 60079-0, Abschnitt 4.2
	Gc Geräteschutzniveau nach EN 60079-0, Abschnitt 3.26.5
-20 °C ≤ Ta ≤ +50 °C Umgebungstemperatur	
EPTI 17 ATEX 0264 U EPTI: Zertifizierende Stelle des CE-Zertifikates 17: Ausstellungsjahr der Bescheinigung 0264: Zertifikatsnummer	
U: Ex-Bauteil	

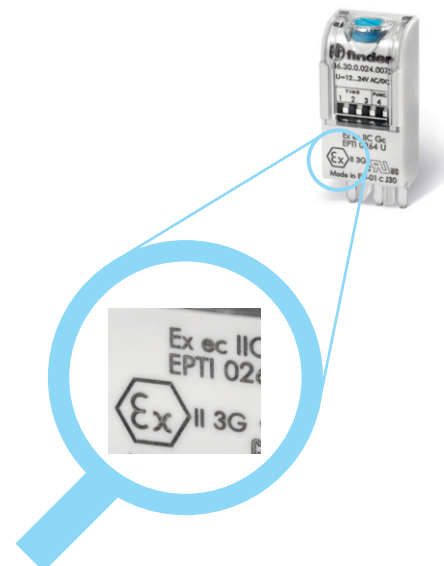

Allgemeine Angaben

EMV - Störfestigkeit				
Art der Prüfung		Vorschrift	86.00	86.30
ESD - Entladung	- über die Anschlüsse	EN 61000-4-2	4 kV	nicht gemessen
	- durch die Luft	EN 61000-4-2	8 kV	8 kV
Elektromagnetisches HF-Feld (80 ÷ 1000)MHz		EN 61000-4-3	10 V/m	10 V/m
Burst (5-50 ns, 5 kHz) an A1 - A2		EN 61000-4-4	4 kV	2 kV
Surges (1.2/50 µs) an A1 - A2	- gemeinsam (common mode)	EN 61000-4-5	4 kV	2 kV
	- gegeneinander (differential mode)	EN 61000-4-5	4 kV	1 kV
Leitungsgeführtes elektromagnetisches HF-Signal (0.15 ÷ 80)MHz an A1 - A2		EN 61000-4-6	10 V	10 V
EMV - Emission, elektromagnetische Felder		EN55022	Klasse B	Klasse B
Weitere Daten		86.00	86.30	
Stromaufnahme am Steuereingang (B1)		mA	1	—
Wärmeabgabe an die Umgebung	- ohne Kontaktstrom	W	0.1 (12 V) - 1 (230 V)	0.2
	- bei Dauerstrom		Siehe Relais-Serie 56, 60 und 62	Siehe Relais-Serie 40, 46, 55, 56, 60 und 62

Zeitbereiche

Wählbar an den DIP-Schaltern 1, 2 und 3

1	2	3	Zeitbereich
☐	☐	☐	(0.05...1)s
☐	☐	☑	(0.5...10)s
☐	☑	☐	(5...100)s
☐	☑	☑	(0.5...10)min
☑	☐	☐	(5...100)min
☑	☑	☐	(0.5...10)h
☑	☑	☑	(5...100)h

Achtung: Ein Wechsel der Funktion oder des Zeitbereiches unter Betriebsspannung führt zur Fehlfunktion. Vor dem Umschalten der Funktion oder des Zeitbereiches ist die Versorgungsspannung abzuschalten. Um die minimale Zeit von 0.05 s zu erzielen, sind die Zeitfunktionen "Start in der Zuleitung zu B1" zu wählen und die je Relais-typ unterschiedlichen Ansprech- und Rückfallzeiten zu berücksichtigen.

Abmessungen

Typ 86.00

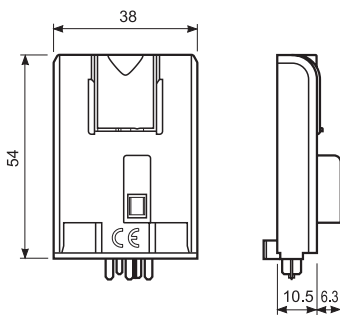

Typ 86.30

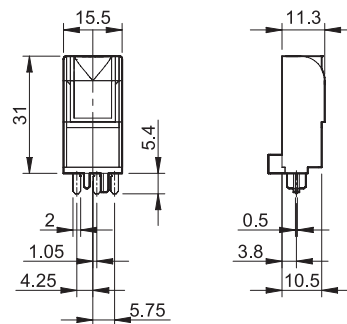

Funktion

LED-Anzeige Typ 86.00	LED-Anzeige Typ 86.30	Betriebsspannung	Ausgangsrelais
		liegt nicht an	in Ruhestellung
		liegt an	in Ruhestellung
		liegt an	in Ruhestellung (Zeit läuft)
		liegt an	in Arbeitsstellung

Anschlussbilder

Typ 86.00 (Funktion wählbar an den DIP-Schaltern 4, 5 und 6)

U = Betriebsspannung

S = Startkontakt

= Schaltzustand des Schließers

Start in der Zuleitung zu A1

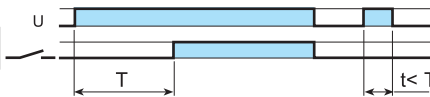
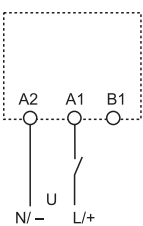

(AI) Ansprechverzögerung

Der Start erfolgt durch Anlegen der Betriebsspannung (U) an A1 und A2. Nach Ablauf der einstellbaren Verzögerungszeit schaltet das Relais in die Arbeitsstellung.

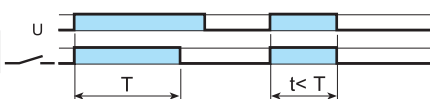

(DI) Einschaltwischer

Der Start erfolgt durch Anlegen der Betriebsspannung (U) an A1 und A2. Das Relais schaltet sofort in die Arbeitsstellung. Nach Ablauf der einstellbaren Wischzeit schaltet das Relais in die Ruhestellung.



(SW) Symmetrischer Blinkgeber (impulsbeginnend)

Beim Anlegen der Betriebsspannung (U) an A1 und A2 schaltet das Relais in die Arbeitsstellung. Nach Ablauf der Impulszeit schaltet das Relais in die Ruhestellung, um danach wieder in die Arbeitsstellung zu gehen (Impulszeit = Pausenzeit).

Start in der Zuleitung zu B1

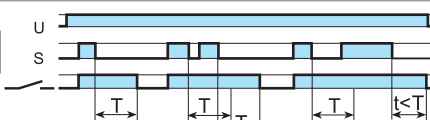
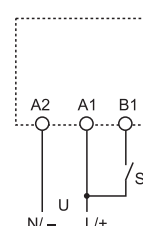

(BE) Rückfallverzögerung über Startkontakt

Die Betriebsspannung (U) ist an A1 - A2 angeschlossen. Beim Schließen des Startkontaktes (S) schaltet das Relais sofort in die Arbeitsstellung. Die Rückfallverzögerungszeit beginnt beim Öffnen des Startkontaktes.

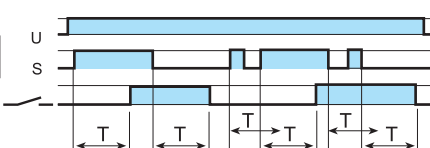

(CE) Ansprech-Rückfallverzögerung über Startkontakt

Die Betriebsspannung (U) ist an A1 - A2 angeschlossen. Der Startkontakt (S) an B1 wird geschlossen. Nach Ablauf der einstellbaren Verzögerungszeit schaltet das Relais in die Arbeitsstellung. Nach Öffnen des Startkontaktes und Ablauf der Verzögerungszeit schaltet das Relais in die Ruhestellung.

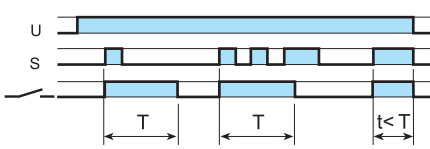

(DE) Einschaltwischer über Startkontakt

Die Betriebsspannung (U) ist an A1 - A2 angeschlossen. Beim Schließen des Startkontaktes (S) an B1 schaltet das Relais sofort in die Arbeitsstellung. Die Einschaltwischzeit beginnt beim Schließen des Startkontaktes.

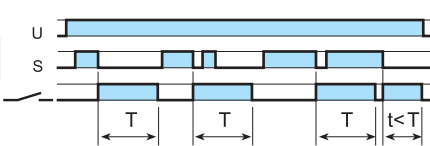

(EE) Ausschaltwischer über öffnenden Startkontakt

Die Betriebsspannung (U) ist an A1 - A2 angeschlossen. Beim Öffnen des Startkontaktes (S) an B1 schaltet das Relais sofort in die Arbeitsstellung. Die Ausschaltwischzeit beginnt beim Öffnen des Startkontaktes.

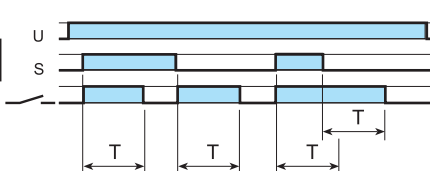

(FE) Einschalt-/Ausschaltwischer über Startkontakt und öffnenden Startkontakt

Die Betriebsspannung (U) ist an A1 - A2 angeschlossen. Beim Schließen des Startkontaktes (S) an B1 schaltet das Relais sofort in die Arbeitsstellung. Die Einschaltwischzeit beginnt beim Schließen des Startkontaktes. Beim Öffnen des Startkontaktes (S) an B1 schaltet das Relais sofort in die Arbeitsstellung. Die Ausschaltwischzeit beginnt beim Öffnen des Startkontaktes.

H * Bei DC Ansteuerung, ist der + (Plus) entsprechend EN 60204-1 an A1 und B1 anzuschließen. B1 darf über S nur mit der selben Spannung wie an A1 gestartet werden. (An S darf keine fremde Spannung oder eine Last angeschlossen werden.)

Anschlussbild

Typ 86.30 (Funktion wählbar an dem DIP-Schalter 4) U = Betriebsspannung

= Schaltzustand des Schließers

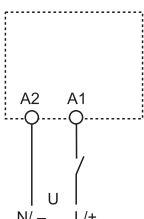

(AI) Ansprechverzögerung

Der Start erfolgt durch Anlegen der Betriebsspannung (U) an A1 - A2. Nach Ablauf der einstellbaren Verzögerungszeit schaltet das Relais in die Arbeitsstellung.

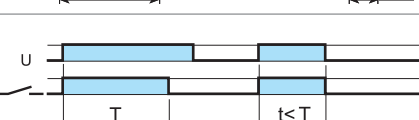

(DI) Einschaltwischer

Der Start erfolgt durch Anlegen der Betriebsspannung (U) an A1 - A2. Das Relais schaltet sofort in die Arbeitsstellung. Nach Ablauf der einstellbaren Wischzeit schaltet das Relais in die Ruhestellung.



90.03
Zulassungen
(Details auf Anfrage):



Schraubfassung mit integrierter Schnappbefestigung für Tragschiene 35 mm (EN 60715)	90.02 Blau	90.02.0 Schwarz	90.03 Blau	90.03.0 Schwarz
Relaistyp	60.12		60.13	
Zubehör				
Haltebügel (Metall)	090.33			
Kammbrücke zum Verbinden der A1 oder A2 Klemmen von bis zu 6 Fassungen, max. Dauerstrom 10 A	090.06			
Zeitmodule	86.00, 86.30			
Bezeichnungsschild für Fassung, weiß, (9x36)mm, (im Beipack zu jeder Fassung ist 1 Stück enthalten)	090.00.2			
Allgemeine Angaben				
Anschluss A1 doppelt vorhanden (zur Parallelschaltung der Spulen)	—			
Strombahnbelastbarkeit	10 A - 250 V			
Spannungsfestigkeit	kV AC	2		
Schutzart	IP 20			
Umgebungstemperatur	°C	-40...+70		
Drehmoment	Nm	0.6		
Abisolierlänge	mm	10		
Max. Anschlussquerschnitt für Fassungen 90.02 und 90.03		eindrätig	mehrdrätig	
	mm ²	1 x 6 / 2 x 2.5	1 x 4 / 2 x 2.5	
	AWG	1 x 10 / 2 x 14	1 x 12 / 2 x 14	

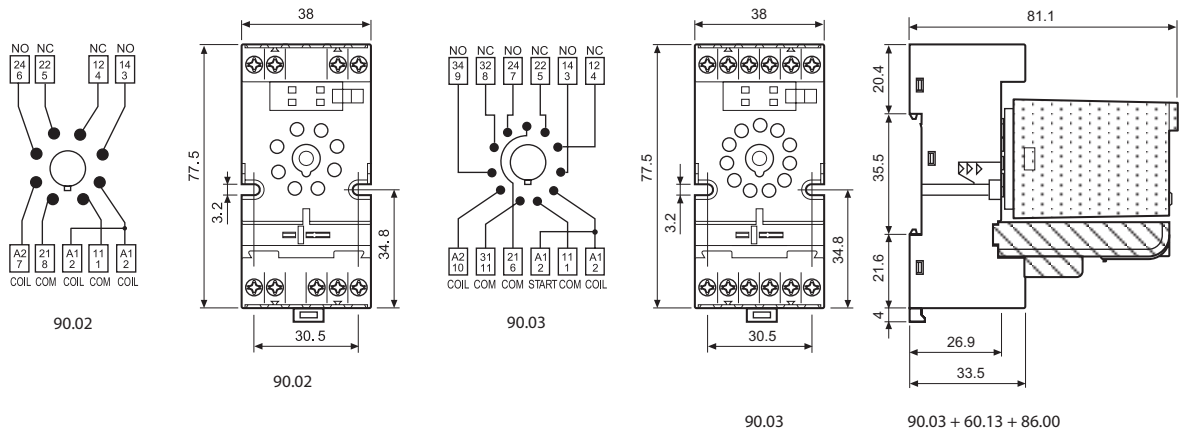

090.06
Zulassungen
(Details auf Anfrage):



Kammbrücke , für Fassungen 90.02 und 90.03	090.06 (Blau)	090.06.0 (Schwarz)
Bemessungswerte	10 A - 250 V	

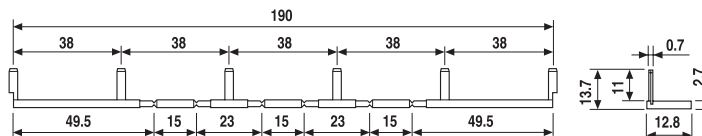



92.03
Zulassungen
(Details auf Anfrage):



Schraubfassung mit integrierter Schnappbefestigung für Tragschiene 35 mm (EN 60175)	92.03	92.03.0
Relaistyp	Blau	Schwarz
	62.32, 62.33	
Zubehör		
Haltebügel (Metall)	092.71	
Zeitmodule	86.00, 86.30	
Bezeichnungsschild für Fassung	092.00.2	
Allgemeine Angaben		
Strombahnbelastbarkeit	16 A - 250 V	
Spannungsfestigkeit Spule/Kontakte (1.2/50 µs)	kV	6
Schutzart	IP 20	
Umgebungstemperatur	°C	-40...+70 (siehe Diagramm L92)
Drehmoment	Nm	0.8
Abisolierlänge	mm	10
Max. Anschlussquerschnitt für Fassung 92.03		
	eindrähtig	mehrdrähtig
	mm ²	1 x 10 / 2 x 4
	AWG	1 x 8 / 2 x 12

L 92 - Ausgangsbelastbarkeit

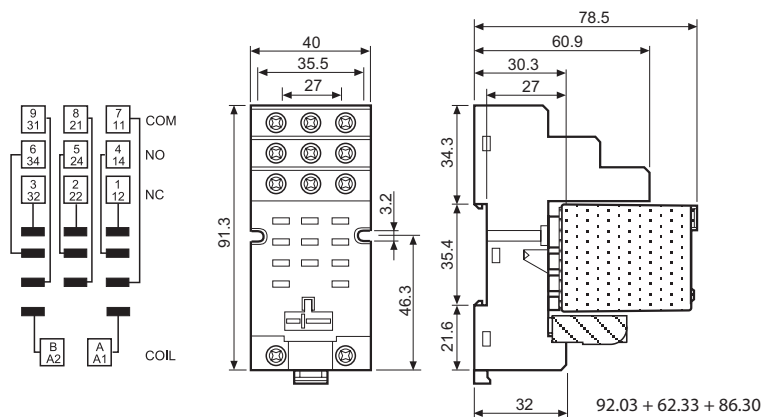
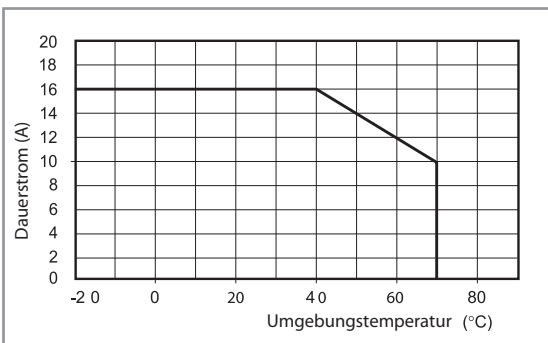



94.P4

Zulassungen
(Details auf Anfrage):



Zulassung für
die Kombination
aus Fassung und
Relais bei einigen
Ausführungen



094.91.3

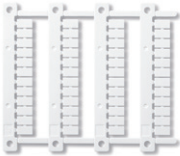

060.48

Fassung mit Push-in - Klemmen mit integrierter Schnapp-
befestigung für Tragschiene 35 mm (EN 60715)

Relaistyp

94.P3
Blau

55.33

94.P4
Blau

55.32, 55.34

Zubehör

Haltebügel (Metall)

094.71

„Variclip“ Halte- und Demontagebügel (Kunststoff)

094.91.3

6-polige Kammbücke zum Verbinden der A1/A2-Klemmen

094.56

Bezeichnungsschild für Fassung, weiß, (25 x 9)mm,
(im Beipack zu jeder Fassung ist 1 Stück enthalten)

094.00.4

2-polige Kammbücke

094.52.1

2-polige Kammbücke

097.52

Bezeichnungsschild-Halter

097.00

Zeitmodul

86.30

Bezeichnungsschild-Matte für Halte- und Demontagebügel
094.91.3 und für Bezeichnungsschild-Halter 097.00, 48 Schilder
(6 x 12)mm, für CEMBRE Thermotransfer-Drucker

060.48

Allgemeine Angaben

Strombahnbelastbarkeit

10 A - 250 V

Spannungsfestigkeit

kV AC 2

Schutzart

IP 20

Umgebungstemperatur

°C -40...+70

Abisolierlänge

mm 8

Min. Anschlussquerschnitt für Fassungen 94.P3 und 94.P4

eindrähtig

mehrdrähtig

mm² 0,5

0,5

AWG 21

21

Max. Anschlussquerschnitt für Fassungen 94.P3 und 94.P4

eindrähtig

mehrdrähtig

mm² 2 x 1,5 / 1 x 2,5

2 x 1,5 / 1 x 2,5

AWG 2 x 18 / 1 x 14

2 x 18 / 1 x 14

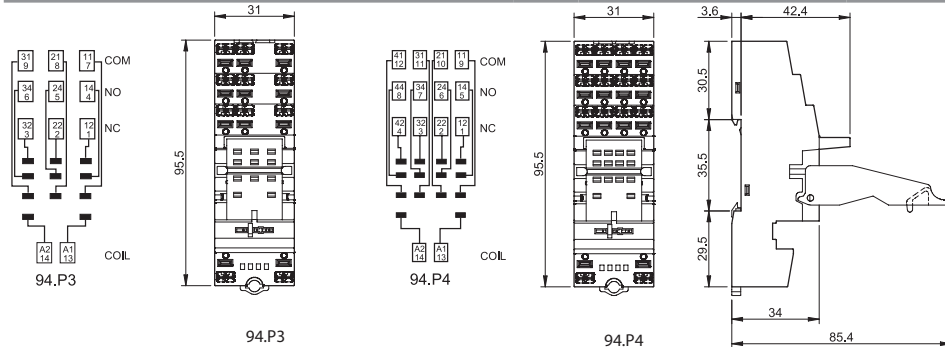

094.56



6-polige Kammbücke für Fassungen 94.P3 und 94.P4

094.56 (Blau)

Bemessungswerte

10 A - 250 V

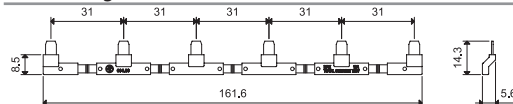

094.52.1

2-polige Kammbücke für Fassungen 94.P3 und 94.P4

094.52.1

Bemessungswerte

10 A - 250 V

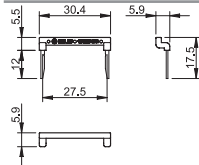

097.52

2-polige Kammbücke für Fassungen 94.P3 und 94.P4

097.52

Bemessungswerte

10 A - 250 V

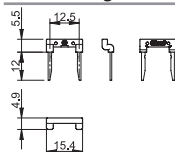

097.00

Bezeichnungsschild-Halter für Fassungen 94.P3 und 94.P4

097.00

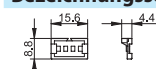

Zeitmodule Typ 86.30

Ansprechverzögerung, Einschaltwischer (0.05 s...100 h) (12...24)V AC/DC 86.30.0.024.0000



86.30

Zulassungen (Details auf Anfrage):



94.04
Zulassungen
(Details auf Anfrage):



cRUUS
Zulassung für die Kombination aus Fassung und Relais bei einigen Ausführungen



094.91.3

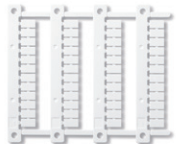

060.48

Schraubfassung mit integrierter Schnappbefestigung für Tragschiene 35 mm (EN 60715)		94.02 Blau	94.02.0 Schwarz	94.03 Blau	94.03.0 Schwarz	94.04 Blau	94.04.0 Schwarz
Relaistyp		55.32		55.33		55.32, 55.34	
Zubehör							
Haltebügel (Metall)		094.71					
"Variclip" Halte- und Demontagebügel (Kunststoff)		094.91.3	094.91.30	094.91.3	094.91.30	094.91.3	094.91.30
Kammbrücke zum Verbinden der A1 oder A2 Klemmen von bis zu 6 Fassungen, max. Dauerstrom 10 A		094.06	094.06.0	094.06	094.06.0	094.06	094.06.0
Bezeichnungsschild für Fassung, weiß, (25 x 9)mm, (im Beipack zu jeder Fassung ist 1 Stück enthalten)		094.00.4					
Bezeichnungsschild-Halter		097.00					
Zeitmodul		86.30					
Bezeichnungsschild-Matte für Halte- und Demontagebügel 094.91.3 und für Bezeichnungsschild-Halter 097.00, 48 Schilder (6 x 12)mm, für CEMBRE Thermotransfer-Drucker		060.48					
Allgemeine Angaben							
Strombahnbelastbarkeit		10 A - 250 V					
Spannungsfestigkeit		kV AC		2			
Schutzart		IP 20					
Umgebungstemperatur		°C -40...+70					
Drehmoment		Nm		0.5			
Abisolierlänge		mm		8			
Max. Anschlussquerschnitt für Fassungen 94.02/03/04				eindrähtig		mehrdrähtig	
		mm ²		1 x 6 / 2 x 2.5		1 x 4 / 2 x 2.5	
		AWG		1 x 10 / 2 x 14		1 x 12 / 2 x 14	

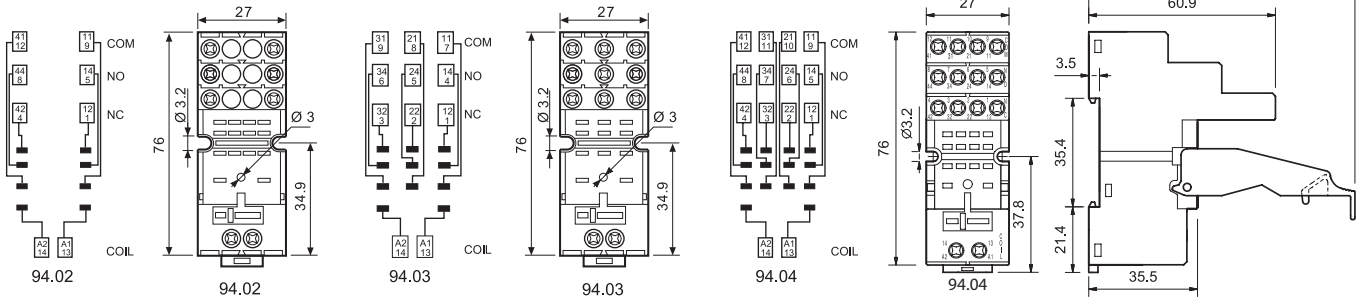

Kammbrücke, für Fassungen 94.02, 94.03 und 94.04	094.06 (Blau)	094.06.0 (Schwarz)
Bemessungswerte	10 A - 250 V	

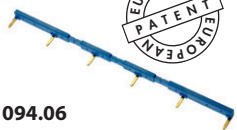

094.06

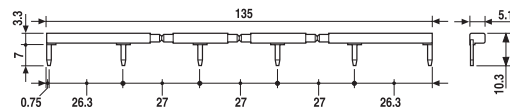

Zeitmodule Typ 86.30		
Ansprechverzögerung, Einschaltwischer (0.05 s...100 h) (12...24)V AC/DC	86.30.0.024.0000	



86.30

Zulassungen (Details auf Anfrage): **CE EAC cRUUS**



95.P5

Zulassungen
(Details auf Anfrage):



095.91.3

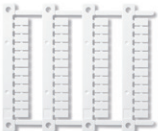

060.48

Fassung mit Push-In - Klemmen mit integrierter Schnappbefestigung für Tragschiene 35 mm (EN 60715)	95.P3	95.P5
Relaistyp	40.31	40.51/52/61/62
Zubehör		
Haltebügel (Metall)		095.71
“Variclip” Halte- und Demontagebügel (Kunststoff)		095.91.3
8-polige Kammbücke zum Verbinden der A1/A2-Klemmen		097.58
2-polige Kammbücke		097.52
2-polige Kammbücke		097.42
Bezeichnungsschild-Halter		097.00
Zeitmodul		86.30
Bezeichnungsschild für Schraubfassung, weiß, (9 x 15)mm (im Beipack zu jeder Fassung ist 1 Stück enthalten)		095.00.4
Bezeichnungsschild-Matte für Halte- und Demontagebügel 095.91.3 und für Bezeichnungsschild-Halter 097.00, 48 Schilder, (6 x 12)mm, für CEMBRE Thermotransfer-Drucker		060.48
Allgemeine Angaben		
Strombahnbelastbarkeit	10 A - 250 V*	
Spannungsfestigkeit Spule/Kontakte (1.2/50 µs)	kV	6
Schutzart	IP 20	
Umgebungstemperatur	°C -40...+70 (siehe Diagramm L95)	
Abisolierlänge	mm 8	
Min. Anschlussquerschnitt für Fassungen 95.P3 und 95.P5	eindrätig	mehrdrätig
	mm ² 0,5	0,5
	AWG 21	21
Max. Anschlussquerschnitt für Fassungen 95.P3 und 95.P5	eindrätig	mehrdrätig
	mm ² 2 x 1,5 / 1 x 2,5	2 x 1,5 / 1 x 2,5
	AWG 2 x 18 / 1 x 14	2 x 18 / 1 x 14

* Bei einem Dauerstrom > 10 A, sind die Anschlüsse 11-21, 14-24, 12-22 zu brücken. Bei Fassung mit Relais 40.52/40.61/40.62 und einem Summen-Dauerstrom > 10 A ist das Diagramm L 95 zu beachten. Bei Fassungen mit Relais 40.51 liegt der Wechsler auf den Anschlüssen 21-12-14.

L 95 - Ausgangsbelastbarkeit

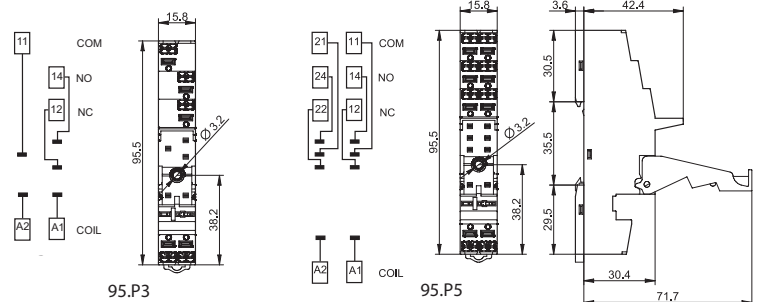
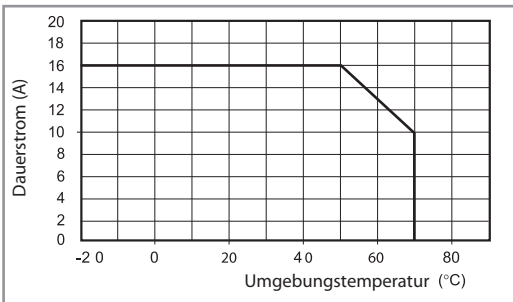

097.58

8-polige Kammbücke für Fassungen 95.P3 und 95.P5	097.58
Bemessungswerte	10 A - 250 V

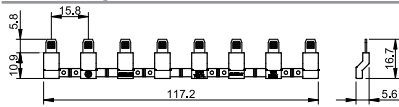

097.52

2-polige Kammbücke für Fassungen 95.P3 und 95.P5	097.52
Bemessungswerte	10 A - 250 V

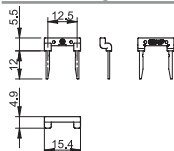

097.42

2-polige Kammbücke für Fassungen 95.P3 und 95.P5	097.42
Bemessungswerte	10 A - 250 V

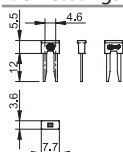

097.00

Bezeichnungsschild-Halter für Fassungen 95.P3 und 95.P5	097.00
--	---------------

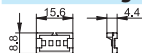

86.30

Zeitmodule Typ 86.30		
Ansprechverzögerung, Einschaltwischer (0.05 s...100 h)	(12...24)V AC/DC	86.30.0.024.0000

Zulassungen (Details auf Anfrage):



95.05
Zulassungen
(Details auf Anfrage):



UL US Zulassung für die Kombination aus Fassung und Relais bei einigen Ausführungen



095.01

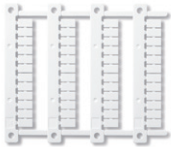

060.48

Schraubfassung mit integrierter Schnappbefestigung für Tragschiene 35 mm (EN 60715)		95.03 (Blau)	95.03.0 (Schwarz)	95.05 (Blau)	95.05.0 (Schwarz)
Relaistyp		40.31		40.51, 40.52, 40.61, 40.62	
Zubehör					
Haltebügel (Metall)		095.71			
"Variclip" Halte- und Demontagebügel (Kunststoff)		095.01	095.01.0	095.01	095.01.0
Kammbrücke zum Verbinden der A1 oder A2 Klemmen von bis zu 8 Fassungen des Typs 95.03, 95.05, Dauerstrom 10 A		095.18	095.18.0	095.18	095.18.0
Bezeichnungsschild-Halter		097.00			
Zeitmodul		86.30			
Bezeichnungsschild für Schraubfassung, weiß, (9 x 15)mm (im Beipack zu jeder Fassung ist 1 Stück enthalten)		095.00.4			
Bezeichnungsschild-Matte für Halte- und Demontagebügel 095.01 und für Bezeichnungsschild-Halter 097.00, 48 Schilder, (6 x 12)mm, für CEMBRE Thermotransfer-Drucker		060.48			
Allgemeine Angaben					
Strombahnbelastbarkeit		10 A - 250 V*			
Spannungsfestigkeit Spule/Kontakte (1.2/50 µs)		kV	6		
Schutzart		IP 20			
Umgebungstemperatur		°C	-40...+70 (siehe Diagramm L95)		
Drehmoment		Nm	0.5		
Abisolierlänge		mm	8		
Max. Anschlussquerschnitt für Fassungen 95.03 und 95.05		eindrätig		mehrdrätig	
		mm ²		1 x 4 / 2 x 2.5	
		AWG		1 x 12 / 2 x 14	

* Bei einem Dauerstrom > 10 A, sind die Anschlüsse 11-21, 14-24, 12-22 zu brücken. Bei Fassung mit Relais 40.52/40.61/40.62 und einem Summen-Dauerstrom > 10 A ist das Diagramm L 95 zu beachten.

L 95 - Ausgangsbelastbarkeit (für Relais 40.52, 40.61/Fassung 95.05)

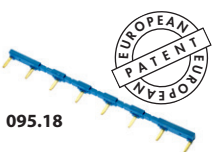
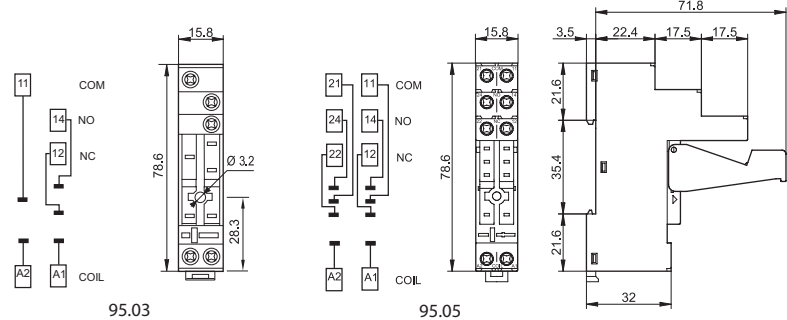
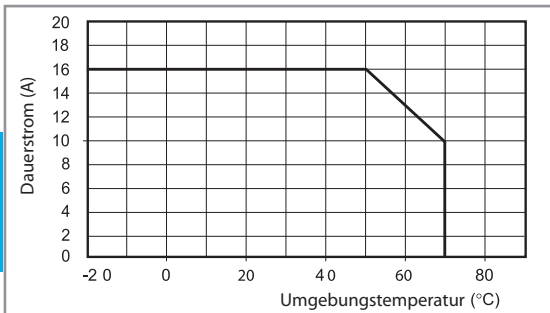

095.18

Kammbrücke , für A1 oder A2 von 8 Fassungen 95.03 oder 95.05	095.18 (Blau)	095.18.0 (Schwarz)
Bemessungswerte	10 A - 250 V	

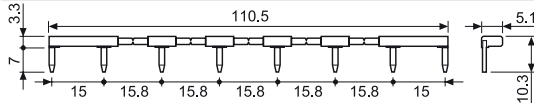

Zeitmodule Typ 86.30		
Ansprechverzögerung, Einschaltwischer (0.05 s...100 h)	(12...24)V AC/DC	86.30.0.024.0000

Zulassungen (Details auf Anfrage): **CE EAC cRU US**



86.30



96.02
Zulassungen
(Details auf Anfrage):



96.04
Zulassungen
(Details auf Anfrage):



094.91.3

Schraubfassung mit integrierter Schnappbefestigung für Tragschiene 35 mm (EN 60715) Relaistyp	96.02 Blau	96.02.0 Schwarz	96.04 Blau	96.04.0 Schwarz
Relaistyp	56.32		56.34	
Zubehör				
Haltebügel (Metall)	094.71		096.71	
„Variclip“ Halte- und Demontagebügel (Kunststoff)	094.91.3	094.91.30	—	—
Kammbücke zum Verbinden der A1 oder A2 Klemmen von bis zu 6 Fassungen, max. Dauerstrom 10 A	094.06	094.06.0	—	—
Bezeichnungsschild für Fassung, weiß, (25x9)mm, (im Beipack zu jeder Fassung ist 1 Stück enthalten)	095.00.4		090.00.2	
Zeitmodule	86.30		86.00, 86.30	
Allgemeine Angaben				
Strombahnbelastbarkeit	12 A - 250 V			
Spannungsfestigkeit	kV AC	2		
Schutzart	IP 20			
Umgebungstemperatur	°C	-40...+70		
Drehmoment	Nm	0.8		
Abisolierlänge	mm	8		
Max. Anschlussquerschnitt für Fassungen 96.02, 96.04		eindrätig	mehrdrätig	
	mm ²	1 x 6 / 2 x 2.5	1 x 4 / 2 x 2.5	
	AWG	1 x 10 / 2 x 14	1 x 12 / 2 x 14	

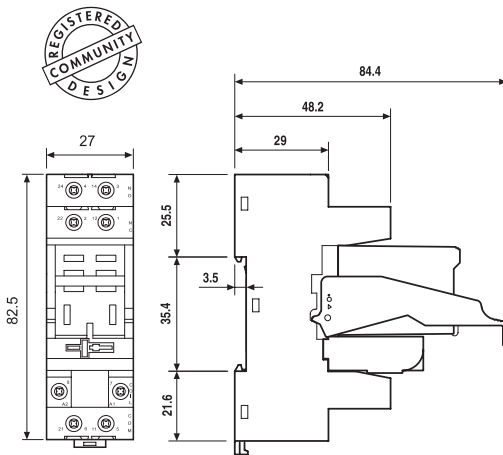
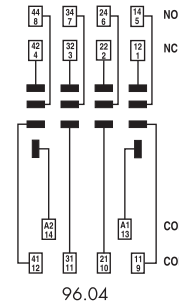
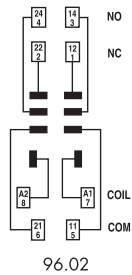

96.02

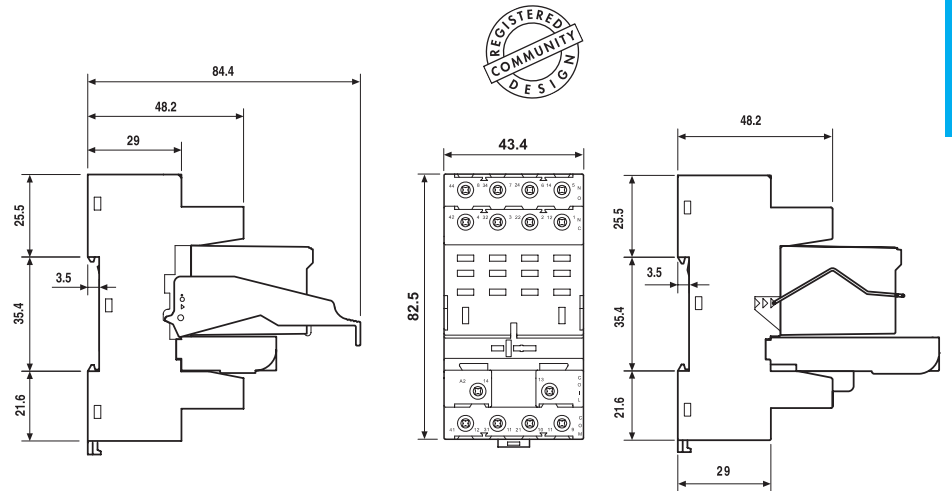

96.04

96.04 + 56.34 + 096.71 + 86.00



094.06



Kammbücke , für Fassungen 96.02	094.06 (Blau)	094.06.0 (Schwarz)
Bemessungswerte	10 A - 250 V	

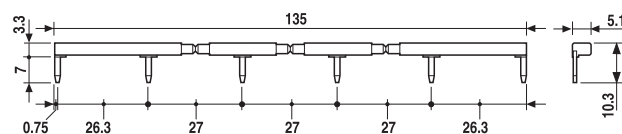



97.P2
Zulassungen
(Details auf Anfrage):



097.01

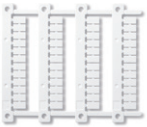

060.48

Fassung mit Push-in - Klemmen mit integrierter Schnappbefestigung für Tragschiene 35 mm (EN 60715)	97.P1	97.P2
Relaistyp	46.61	46.52
Zubehör		
Variclip Halte- und Demontagebügel (Kunststoff)		097.01
Haltebügel (Metall)		097.71
Bezeichnungsschild für Schraubfassung, weiß, Kunststoff		095.00.4
8-polige Kammbücke zum Verbinden der A1/A2-Klemmen		097.58
2-polige Kammbücke		097.52
2-polige Kammbücke		097.42
Bezeichnungsschild-Halter		097.00
Zeitmodul		86.30
Bezeichnungsschild-Matte für Bezeichnungsschild-Halter 097.00, 48 Schilder, (6 x 12)mm, für CEMBRE Thermotransfer-Drucker		060.48
Allgemeine Angaben		
Strombahnbelastbarkeit	16 A-250 V AC	8 A-250 V AC
Spannungsfestigkeit Spule/Kontakte (1.2/50 µs)	kV	6
Schutzart	IP 20	
Umgebungstemperatur	°C -40...+70 (siehe Diagramm L97)	
Abisolierlänge	mm 8	
Min. Anschlussquerschnitt für Fassungen 97.P1 und 97.P2	eindrätig	mehrdrätig
	mm ²	0.5
	AWG	21
Max. Anschlussquerschnitt für Fassungen 97.P1 und 97.P2	eindrätig	mehrdrätig
	mm ²	2 x 1.5 / 1 x 2.5
	AWG	2 x 18 / 1 x 14

L 97 - Ausgangsbelastbarkeit

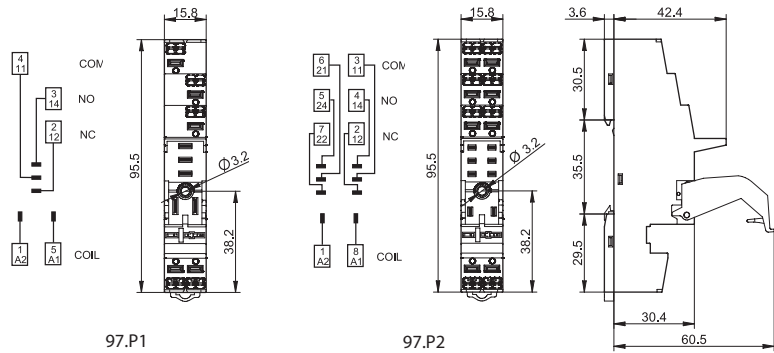
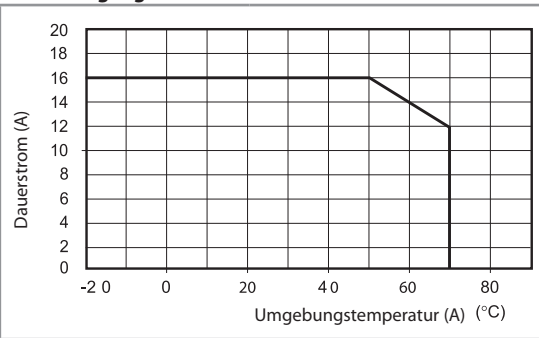

097.58

8-polige Kammbücke für Fassungen 97.P1 und 97.P2	097.58
Bemessungswerte	10 A - 250 V

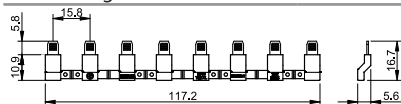

097.52

2-polige Kammbücke für Fassungen 97.P1 und 97.P2	097.52
Bemessungswerte	10 A - 250 V

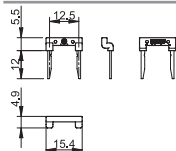

097.42

2-polige Kammbücke für Fassungen 97.P1 und 97.P2	097.42
Bemessungswerte	10 A - 250 V

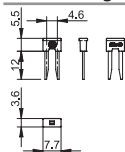

097.00

Bezeichnungsschild-Halter für Fassungen 97.P1/P2/01/02	097.00
---	---------------

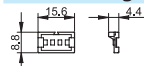

86.30

Zeitmodule Typ 86.30		
Ansprechverzögerung, Einschaltwischer (0.05 s...100 h)	(12...24)V AC/DC	86.30.0.024.0000

Zulassungen (Details auf Anfrage):

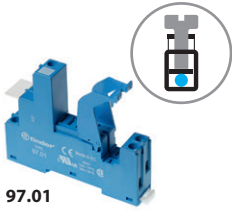

97.01
Zulassungen
(Details auf Anfrage):



097.01

Schraubfassung mit integrierter Schnappbefestigung für Tragschiene 35 mm (EN 60715)	97.01	97.02
Relaistyp	Blau	Blau
	46.61	46.52
Zubehör		
Haltebügel (Metall)	097.71	
Variclip Halte- und Demontagebügel (Kunststoff)	097.01	
Kammbücke zum Verbinden der A1 oder A2 Klemmen von bis zu 8 Fassungen	095.18	
Bezeichnungsschild für Schraubfassung, weiß, Kunststoff	095.00.4	
Zeitmodul	86.30	
Allgemeine Angaben		
Strombahnbelastbarkeit	16 A - 250 V AC	8 A - 250 V AC
Spannungsfestigkeit Spule/Kontakte (1.2/50 µs)	kV 6	
Schutzart	IP 20	
Umgebungstemperatur	°C -40...+70 (siehe Diagram L97)	
Drehmoment	Nm 0.8	
Abisolierlänge	mm 8	
Max. Anschlussquerschnitt für Fassungen 97.01 und 97.02	eindrätig	mehrdrätig
	mm ² 1 x 6 / 2 x 2.5	1 x 4 / 2 x 2.5
	AWG 1 x 10 / 2 x 14	1 x 12 / 2 x 14

L 97 - Ausgangsbelastbarkeit
(für Relais 46.61/Fassung 97.01)

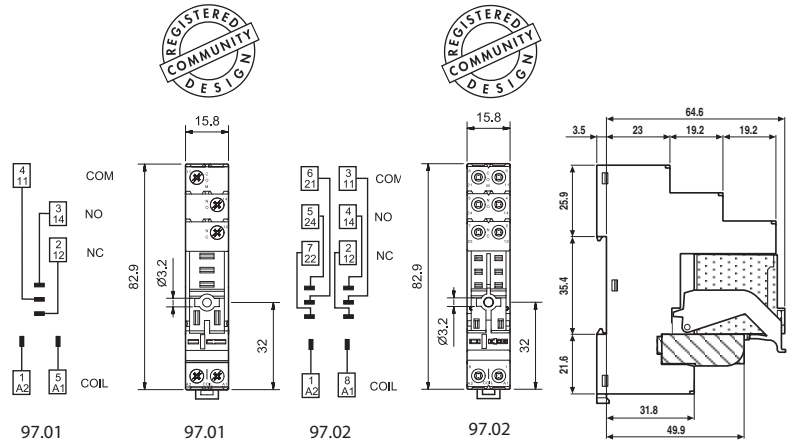
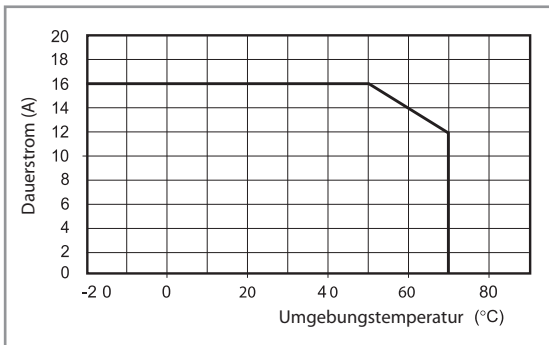

97.02 + 46.52 + 097.01
+ 86.30

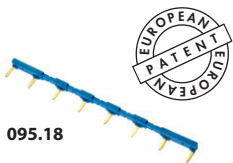

095.18



Kammbücke , für Fassungen 97.01 und 97.02	095.18 (Blau)	095.18.0 (Schwarz)
Bemessungswerte	10 A - 250 V	

