

PRODUKTINFORMATION
BEDIENUNGSANLEITUNG









VIDEOANLEITUNG

VILLA BR G S (schwarz) / VILLA BR G W (weiß)

FUNKGONG INKL. EMPFÄNGER UND SENDE, BATTERIELOS



	LIEFERUMFANG	3
	EINLEITUNG	3
	Hinweise zur Produktinformation	3
	Verwendete Symbole für Warnhinweise	3
	Weitere verwendete Symbole und Kennzeichnungen	3
	SICHERHEIT	4
	Allgemeine Sicherheitsbestimmungen	4
	Blitzschutzmaßnahmen	4
	PRODUKTINFORMATIONEN	5–7
	Bestimmungsgemäßer Gebrauch	5
	Kurzbeschreibung	5
	Geräteübersicht Empfänger	6
	Geräteübersicht Sender	6
	Technische Daten	7
	Abmessungen	7
	MONTAGE UND INSTALLATION	8–9
	Geräte verknüpfen / zusätzliche Empfänger einlernen	8
	Einbau BUS-Funksender	8
	Verdrahtungsbeispiel Funkgong	9
	INFORMATIONEN	10–11
	Reinigung	10
	Konformitätserklärung	10
	Entsorgungshinweise	10
	Gewährleistung	11
	Service	11



LIEFERUMFANG

1x VILLA BRGS bzw. VILLA BRGW (Funkgong inkl. Empfänger und Sender)
1x Produktinformation



EINLEITUNG

HINWEISE ZUR PRODUKTINFORMATION



Die Produktinformation richtet sich ausschließlich an Elektrofachkräfte.

Die Produktinformation beinhaltet wichtige Hinweise zum bestimmungsgemäßen Gebrauch, Installation und Inbetriebnahme. Bewahren Sie die Produktinformation an einem geeigneten Ort auf, wo sie für Wartung und Reparatur zugänglich ist.



Produktinformationen finden Sie auf unserer Homepage unter www.hhg-elektro.de.

VERWENDETE SYMBOLE FÜR WARNHINWEISE



WARNUNG!

Das Signalwort bezeichnet eine Gefährdung für Mensch und Tier, die, wenn sie nicht vermieden wird, eine schwere Verletzung oder den Tod zur Folge haben kann.



ACHTUNG!

Das Signalwort bedeutet, dass Geräte-, Umwelt- oder Sachschäden eintreten können.

WEITERE VERWENDETE SYMBOLE UND KENNZEICHNUNGEN



Wichtiger Hinweis oder wichtige Information



Aufzählung, Listeneintrag



Querverweis: Weiterführende Informationen zum Thema, siehe Quelle



SICHERHEIT

ALLGEMEINE SICHERHEITSBESTIMMUNGEN



Montage, Installation, Inbetriebnahme und Reparaturen elektrischer Geräte dürfen nur durch eine Elektrofachkraft ausgeführt werden. Halten Sie die geltenden Normen und Vorschriften für die Anlageninstallation ein.



WARNUNG! Lebensgefahr durch elektrischen Schlag.

Beachten Sie bei Arbeiten an Anlagen mit Netzanschluss von 230 V Wechselspannung die Sicherheitsanforderungen nach DIN VDE 0100.



Beachten Sie bei der Installation die allgemeinen Sicherheitsbestimmungen für Fernmeldeanlagen nach DIN VDE 0800. Unter anderem:

- Getrennte Führung von Starkstrom- und Schwachstromleitungen.
- Mindestabstand von 10 cm bei gemeinsamer Leitungsführung.
- Einsatz von Trennstegen zwischen Stark- und Schwachstromleitungen in gemeinsam genutzten Kabelkanälen.
- Verwendung handelsüblicher Fernmeldeleitungen, z. B. J-Y (St) Y mit 0,6 oder 0,8 mm oder mm².
- Vorhandene Leitungen (Modernisierung) mit abweichenden Querschnitten können unter Beachtung des Schleifenwiderstandes verwendet werden.

BLITZSCHUTZMASSNAHMEN



ACHTUNG! Beschädigung des Gerätes durch Überspannung.

Sorgen Sie durch geeignete Blitzschutzmaßnahmen dafür, dass an den Anschlüssen eine Spannung von 32 VDC nicht überschritten wird.



PRODUKTINFORMATIONEN

BESTIMMUNGSGEMÄSSER GEBRAUCH

Beim BUS-Funkgong VILLA BRGS (schwarz) und BRGW (weiß) handelt es sich um ein Set aus BUS-Funksender und einem Funkgong zum Einstecken in die Steckdose.

Der BUS-Funksender wird im bestehenden VILLA Video-Sprechanlagensystem an einer beliebigen Stelle eingesetzt und mit dem BUS verbunden. Er verfügt über zwei Drehschalter, zur Auswahl der Adresse der Klingeltaste.

Je Klingeltaste ist ein Set aus BUS-Funksender und Funkgong erforderlich.



Für Anwendungen, die vom bestimmungsgemäßen Gebrauch abweichen oder über diesen hinausgehen, übernimmt der Hersteller keine Haftung.

KURZBESCHREIBUNG

- VILLA BUS-Sender zur Anbindung an den VILLA 2-Draht-BUS
- bis zu 150m Reichweite im Freien, Funkfrequenz 433MHz
- Funkgong zum Einstecken in die Steckdose 230VAC, 50–60 Hz
- 32 Melodien auswählbar
- 4-stufig einstellbare Lautstärke bis 96 dB
- Funktionsauswahl
 - a) nur Melodie
 - b) Melodie und LED-Blinklicht
 - c) nur LED-Blinklicht
- LED-Nachtlicht Ein/Aus
- mehrere Funkgongs mit einem Sender möglich



PRODUKTINFORMATIONEN

GERÄTEÜBERSICHT EMPFÄNGER

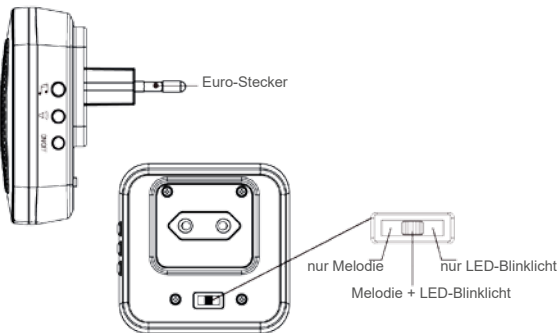
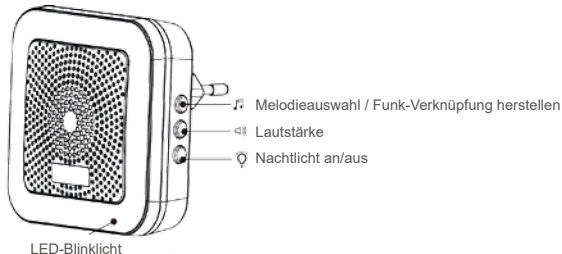

GERÄTEÜBERSICHT SENDER

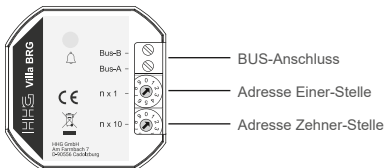



TECHNISCHE DATEN

Funkgong	
Eingangsspannung	230 V
Nennleistung	1 W
Schutzart	IP20
Funkfrequenz	433 MHz
Reichweite im Freien	bis 150 m
zulässige Umgebungstemperatur	-20 °C bis +55 °C
Abmessung (in mm)	H x B x T: 80 x 83 x 69
Gewicht (in g)	116

BUS-Funksender	
Eingangsspannung	28 VDC ± 5 %
Nennstrom	25 mA
Ruhestrom	20 mA
Funkfrequenz	433 MHz
Einstellbarer Adressbereich	00...99
Schutzart	IP20
Zulässige Umgebungstemperatur	-20 °C bis +70 °C
Abmessung (in mm)	H x B x T: 49 x 51 x 22
Gewicht (in g)	35

ABMESSUNGEN

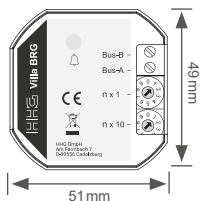
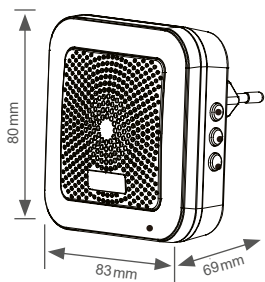





MONTAGE UND INSTALLATION

GERÄTE VERKNÜPFEN / ZUSÄTZLICHE EMPFÄNGER EINLERNEN

Der BUS-Funksender ist werksseitig bereits mit dem Funkgong verknüpft.

Liegt eine Unterbrechung vor oder möchten Sie einen weiteren Funkgong einbinden, folgen Sie bitte den nachstehenden Anweisungen:

- Drücken und Halten Sie die -Taste am Funkgong. Eine Melodie ertönt und wird nach ca. 3 Sekunden durch ein „Ding-Dong“ unterbrochen.
- Betätigen Sie jetzt die -Taste des Funksenders, das mit einem „Dong“ am Funkgong quittiert wird. Ein erneutes „Ding-Dong“ am Funkempfänger beendet den Kopplungsvorgang der Geräte automatisch.

Wählen Sie mit den beiden Drehschaltern die Adresse der Klingeltaste, z.B. die Adresse 01:

Einer-Stelle: $n \times 1 = 1$

Zehner-Stelle: $n \times 10 = 0$

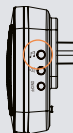

EINBAU BUS-FUNKSENDER

Das Modul ist geeignet für den Einbau in Standard-Schalterdosen (wir empfehlen Schalterdosen mit einer Tiefe > 60 mm) bzw. Elektronik-Dosen.

Der Sender kann auch in einer Unterputzdose, z. B. hinter einem Monitor, untergebracht werden.

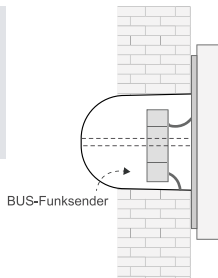



VERDRAHTUNGSBEISPIEL FUNKGONG

Der VILLA BUS-Funksender kann an jeder beliebigen Stelle im BUS-System angeschlossen werden.

Mögliche Einbaupositionen:

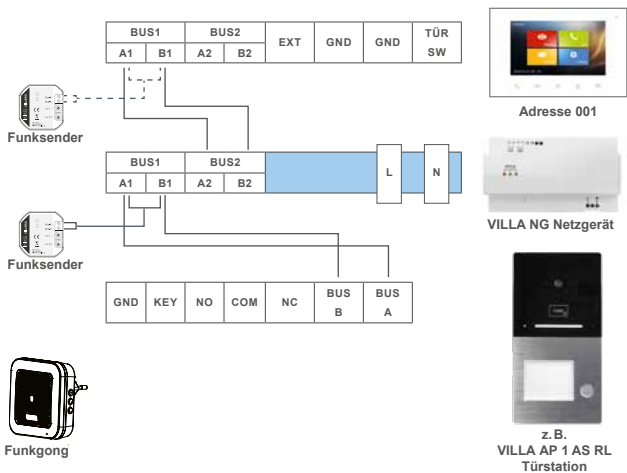



INFORMATIONEN

REINIGUNG



ACHTUNG! Funktionsverlust durch Kurzschluss und Korrosion.

Wasser und Reinigungsmittel können in das Gerät eindringen. Elektronische Bauteile können durch Kurzschluss und Korrosion beschädigt werden.

Vermeiden Sie das Eindringen von Wasser und Reinigungsmitteln in das Gerät. Reinigen Sie das Gerät mit einem trockenen oder angefeuchteten Tuch.



ACHTUNG! Beschädigung der Geräteoberfläche.

Verwenden Sie keine aggressiven und kratzende Reinigungsmittel, die die Oberfläche beschädigen können.

Entfernen Sie stärkere Verschmutzungen mit einem pH-neutralen Reinigungsmittel.

KONFORMITÄTSERKLÄRUNG



Konformitätserklärungen können Sie unter info@hhg-elektro.de anfordern.

ENTSORGUNGSHINWEISE



Entsorgen Sie das Gerät getrennt vom Hausmüll über eine Sammelstelle für Elektronikschrott. Die zuständige Sammelstelle erfragen Sie bitte bei Ihrer Gemeindeverwaltung.



Entsorgen Sie die Verpackungsteile getrennt in Sammelbehältern für Pappe und Papier bzw. Kunststoff.



GEWÄHRLEISTUNG

Unsere Verkaufs- und Lieferbedingungen können Sie unter info@hhg-elektro.de anfordern.

SERVICE

Fragen richten Sie bitte per E-Mail an info@hhg-elektro.de.

Hauptsitz

HHG GmbH
Am Farnbach 7
D-90556 Cadolzburg

HHG GmbH Service Deutschland

info@hhg-elektro.de
www.hhg-elektro.de

Technische Änderungen vorbehalten.

VILLA BRGS (schwarz) / VILLA BRGW (weiß)

08/2021. TECHNISCHE ÄNDERUNGEN VORBEHALTEN.



HHG GmbH ■ Am Farnbach 7 ■ D-90556 Cadolzburg
E-Mail: info@hhg-elektro.de ■ www.hhg-elektro.de