

Montage- u. Bedienungsanleitung für Raumtemperaturregler (D)

Dieses Gerät darf nur durch einen Fachmann gemäß dem Schaltbild im Gehäusedeckel installiert werden. Dabei sind die bestehenden Sicherheitsvorschriften zu beachten.

wird nach IEC/EN 60730-1 bei sachgemäßer Montage auf einen ebenen, nicht leitenden und nicht brennbaren Untergrund erfüllt.

Dieser unabhängig montierbare Raumtemperaturregler regelt die Temperatur nur in trockenen und geschlossenen Räumen mit üblicher Umgebung. Der Regler arbeitet nach der Wirkungsweise 1 C.

Beim Drehen des Temperatureinstellknopfes liegt der Schalterpunkt tiefer als beim selbstständigen Regeln des Temperaturreglers. Die Schaltpunktgenauigkeit ist erst nach ca. 1-2 Stunden Betriebsdauer erreicht.

Mounting and operating instructions for room thermostats (GB)

This unit must be mounted by an expert, according to the wiring diagram inside the housing cover. The existing safety regulations must be observed.

is met acc. to IEC/EN 60730-1 when properly mounted on a flat, non-conductive and non-flammable surface.

This room temperature controller for stand-alone installation is suitable for temperature control in closed rooms with regular ambient conditions only. The controller works acc. to operation method 1 C.

The switching point is lower when temperature control knob is turned than in automatic operation. The exact switching point is reached only after a climatization period of approx. 1-2 hours.

Notice de montage et d'utilisation des thermostats (F)

Cet appareil ne peut être installé que par un professionnel selon le schéma à l'intérieur du couvercle et en respectant les règles de l'art.

garanti par montage approprié suivant CEI/EN 60730-1 sur surface plane, non conductrice et non inflammable.

Ce régulateur pouvant être monté séparément permet de régler la température uniquement dans des locaux secs et fermés aux conditions ambiantes usuelles. Il fonctionne en mode 1 C.

Le point de déclenchement est inférieur lorsqu'on tourne le bouton que lors du fonctionnement automatique. Le point de déclenchement correct n'est atteint qu'au bout d'une à deux heures de fonctionnement.

Monterings-och skötselöfreskrifter för rumstermostater (S)

Denna termostat får endast installeras av fackman, enligt kopplingsdiagrammet på insidan av täcklocket. Gällande säkerhetsöfreskrifter måste följas.

uppfylls enligt IEC/EN 60730-1 vid en fackmässig montering på ett jämnt underlag som inte är ledande eller brännbart.

Denna fritt placerbara rumstermostat är avsedd att utesluta de reglerade temperaturerna i torra och slutna rum med en normal omgivning. Termostaten arbetar enligt verkningssätt 1 C.

Termostaten växlar vid en lägre punkt då ratten vrids manuellt än då den växlar automatiskt. Den exakta växlingspunkten nås först efter ca 1-2 timmars drift.

Instrucciones de montaje y uso para termostatos (E)

Este termostato debe ser instalado unicamente por personal cualificado según el esquema de conexión en el interior de la tapa, observando las normas de seguridad existentes.

se cumple según IEC/EN 60730-1 con el montaje correcto sobre una superficie plana, no conductiva e incombustible.

Este regulador de temperatura ambiente, montable separadamente, regula la temperatura solamente en habitaciones secas y cerradas bajo condiciones ambientales normales. El regulador funciona en modo 1C.

Al girar manualmente el mando de ajuste de temperatura el punto de conexión es más bajo que de regulación por el mismo termostato. La precisión de la conmutación solo se alcanzará después de 1 a 2 horas de funcionamiento.

Monterings-og betjeningsvejledning for rumtermostat (DK)

Rumtermostaterne skal installeres af en autoriseret el-installatør i henhold til forbindelsesdiagrammer på indersiden af termostatens låg og under hensyn til det gældende stærkstrømsreglement.

opfyldes iht. IEC/EN 60730-1 ved korrekt montage på et plant, ikke ledende og ikke brændbart underlag.

Denne uafhængige rumtermostat bruges udelukkende til at regulere temperaturen i tørre og lukkede rum med normale omgivelser. Termostaten arbejder efter princip 1 C.

Skittepunktet er lavere når knappen drejes manuelt end under normal drift når termostaten skifter automatisk. Det korrekte skiftepunkt opnås først efter 1-2 timers drift.

Montage- en gebruikershandleiding voor de kamerthermostaat (NL)

Dit apparaat mag, met inachtneming van de geldende voorschriften, alleen door een vakman geïnstalleerd worden volgens het schakelschema in de behuizing.

wordt door bijpassende inbouw (volgens IEC/EN 60730-1) en montage op een vlakke, niet geleidende en niet brandbare ondergrond verwezenlijkt.

Deze onafhankelijk montagebare ruimtetemperatuurregelaar dient als regeling van uitsluitend droge en gesloten ruimten met normale omgeving. De regelaar werkt volgens klasse 1C.

Bij het draaien van de temperatuurinstelknop ligt het schakelpunt lager als bij het zelfstandig regelen van de thermostaat. De nauwkeurigheid van het schakelpunt wordt na ca. 1-2 uren bereikt.

Huonetermostaattien asennus- ja käyttöohjeet (FIN)

Tämän säätimen saa asentaa ainoastaan sähköalan ammattimies noudattaen sähköturvallisuutta koskevia määräyksiä. Kytkentäkaava on kotelon kannen sisäpuolella.

Laite on asennettava standardin IEC/EN 60730-1 mukaisesti tasaiselle, ei-johtavalle ja palamattomalle alustalle.

Tämä itsenäisenä laitteena asennettava huonetermostaatti on käytettävissä ainoastaan tavallisten, kuivien ja suljettujen huoneiden lämpötilan säätämiseen. Säätimen toimintatapa on 1 C.

Kytkeänpiste om matalampi säätönappia kääntäessä kuin automaattisessa toiminnassa. Oikea kytkentäpiste saavutetaan vasta n. 1...2 tunnin käytön jälkeen.

Istruzioni per l'installazione e l'uso dei termostati ambiente (I)

L'apparecchio deve essere installato da tecnico qualificato secondo lo schema elettrico riportato all'interno del coperchio della scatola. Devono essere rispettate le norme di sicurezza in vigore.

viene attuata secondo IEC/EN 60730-1 in presenza di un montaggio corretto su di una base piana, non conduttiva e non infiammabile.

Questo regolatore di temperatura ambiente, montabile separatamente, regola la temperatura solo in locali asciutti e chiusi con normali condizioni ambientali. Il regolatore funziona nel modo 1 C.

Il differenziale è più elevato quando si ruota manualmente la manopola della temperatura rispetto all'operazione in automatico. Il punto di intervento esatto si raggiunge dopo 1-2 ore di impiego.

Návod k použití pro termostaty série (CZ)

POZOR! Přístroj smí být instalován pouze odborníkem podle schématu zapojení v krytu přístroje. Při instalaci musí být dodrženy stávající normy a bezpečnostní předpisy.

e splněn podle IEC/EN 60730-1 při odborné montáži na rovném, nevodivém a nehořlavém podkladu.

Tento nezávisle montovatelný termostat teploty v místnosti reguluje teplotu pouze v suchých a uzavřených místnostech s obvyklým prostředím. Termostat pracuje podle funkčního modu 1 C.

Při otáčení regulačním knoflíkem leží bod spínání níže než při vlastní regulaci. Udávaná přesnost regulace je dosažena asi po 1-2 hodinách provozu.

Montasje- og betjeningsanvisning for termostater (N)

oppnås iht. IEC/EN 60730-1 ved korrekt montering på et jevnt, ikkeledende og ikke brennbar underlag.

Denne romtermostaten kan monteres uavhengig. Den regulerer temperaturen kun i tørre og lukkede rom med normale omgivelser og fungerer iht. virkningsmåte 1C.

Vær oppmerksom på at termostatenes koblingspunkt ver lavere når innstillingsknappen dreies for hånd enn ved automatisk drift. Nøyaktig koblingspunkt vil termostaten først oppnå etter å ha vært i drift 1-2 timer. Tekniske data og informasjon om bruksområder vil De finne i vår katalog.

Instrukcja montażu i obsługi termostatów pokojowych (PL)

Urządzenie musi być zamontowane przez osobę doświadczoną zgodnie ze schematem połączeń znajdującym się wewnątrz obudowy. Wszystkie obowiązujące przepisy bezpieczeństwa muszą być zachowane.

jest spełniona według norm ICE/EN 60730-1 przy montażu na równym, nie palnym i nie przewodzącym prądu podłożu.

Ten niezależnie montowany regulator temperatury jest przeznaczony do regulacji temperatury w suchych i zamkniętych pomieszczeniach. Działa według zasady 1 C.

Kiedy pokręciło regulatora obraca się w systemie automatycznym, stopień przełączenia jest niższy. Dokładny stopień przełączenia zostanie osiągnięty wtedy, gdy czas klimatyzacji osiągnie 1 do 2 godzin.

ИНСТРУКЦИЯ ПО МОНТАЖУ РЕГУЛЯТОРА ТЕМПЕРАТУРЫ, УСТАНОВЛИВАЕМОГО В ПОМЕЩЕНИЯХ (R)

Проведение работ по установке данного прибора должно осуществляться только специалистом в соответствии с электросхемой, приведенной на внутренней стороне крышки корпуса. При этом следует соблюдать имеющиеся правила безопасности.

обеспечивается в соответствии с IEC/EN 60730-1 при надлежащем монтаже на ровном, непроводящем и негорючем основании.

Кто независимо монтируемый регулятор температуры обеспечивает регулирование температуры только в сухих и закрытых помещениях с обычными условиями окружающей среды. Регулятор работает в соответствии с принципом действия 1 C.



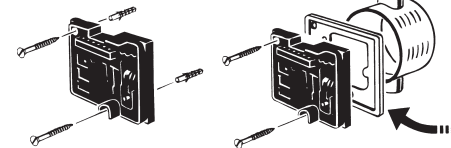
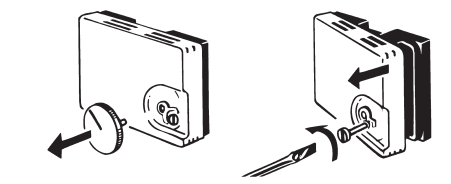
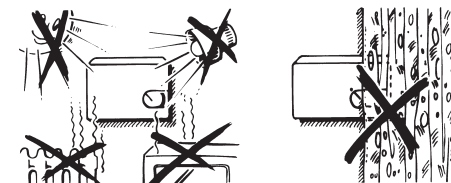
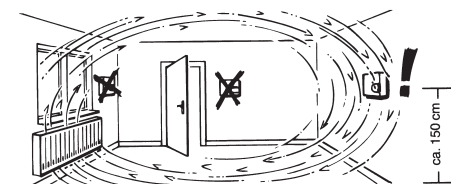



При вращении кнопки настройки/регулировки температуры точка переключения располагается ниже, чем при автоматическом регулировании температуры. Точность точки переключения достигается только прикл. через 1-2 часа работы прибора.



Theben AG · Hohenbergstr. 32
72401 Haigerloch · DEUTSCHLAND
Fon +49 (0) 74 74 / 6 92-0
Fax +49 (0) 74 74 / 6 92-150

Service
Fon +49 (0) 74 74 / 6 92-369
Fax +49 (0) 74 74 / 6 92-207
hotline@theben.de

Addresses, telephone numbers etc.
at www.theben.de

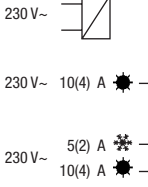
Typ	RAMSES (RAM) 701 ... RAMSES (RAM) 709													
Symbol	(D) Erklärung	(GB) Explanation	(F) Signification	(E) Descripción	(I) Descrizione	(NL) Verklaring	(S) Förklaring	(FIN) Tiedot	(DK) Forklaring	(N) Forklaring	(CZ) Vysvětlivky	(PL) Objaśnienia	(R) Разъяснение символов	
I	Ein	Mains on	sous tension	Red conectada	On	Aan	Nät till	ON	Tændt	Nett PÅ	Zapnuto	Włącz	Сеть "Вкл."	
O	Aus	Mains off	hors tension	Red desconectada	Off	Uit	Nät från	OFF	Slukket	Nett AV	Vypnuto	Wyłącz	Сеть "Выкл."	
	Heizen	Heat	Chauffer	Calor	Caldo	Verwarmen	Värme	Lämmitys	Varme	Varme	Topení	Ogrzewanie	Обогрев	
	Kühlen	Cool	Refridir	Frío	Freddo	Koelen	Kyla	Jäähdytys	Køling	Kjøling	Chlazení	Chłodzenie	Охлаждение	
	Zusatz- heizung	Aux. Heater	Chauffage additionnel	Calefacción de apoyo	Riscaldamen- to ausiliare	Extra verwarming	Extra värmekälla	Lisälämmitys	Ekstra varme	Tilleggsvarme	Přídavné topení	Ogrewew. pomocnicze	Допол- нительный обогрев	
°C	Temperatur in °C	Temp. in °C	Température en °C	Temperatura en °C	Temperatura in °C	Temperatuur in °C	Temperatur i °C	Lämpötila °C	Temperatur i °C	Temp. i. °C	Teplota °C	Temp. w st. C.	Температура в °C	
	dauernd gewählte Tag- temperatur	Daytime temperature	Température de confort permanent	Temperatura día ajustada permanente- mente	Temperatura giorno	Continu gekozen dag- temperatuur	Ständig dag- temperatur	Jatkuva päivä- lämpötila	Dag- temperatur	Innstilt normal- temperatur	Trvale denní teplota	Temp. w. dzień	Постоянная температура, заданная на дневное время	
	dauernd gewählte Nacht- temperatur	Nighttime temperature	Température de réduit permanent	Temperatura noche ajus- tada perma- nentemente	Temperatura notte	Continu gekozen nacht- temperatuur	Ständig natt- temperatur	Jatkuva yölämpötila	Nat- temperatur	Innstilt senket temperatur	Trvale snížená teplota	Temp. w. nocy	Постоянная температура, заданная на ночное время	
 ∓-4 K (°C)	Automatische Umschaltung zwischen Tag- und Nacht- temperatur	Autom. switching between daytime and nighttime temperature	Marche automatique confort/réduit	Cambio automático temperatura día/noche	Cambio automatico della temperatura giorno e notte	Automatische omshakeling tussen dag- en nacht- temperatuur	Automatisk växling mellan dag- och natt- temperatur	Päivä-yö- automaattikka	Automatisk styring af dag- og nat- temperatur	Autom. omkobling normal/ senket temperatur	Automatické přepínání mezi denní a sníženou teplotou	Automat. przełącznik z temp. diennej na nocną	Автомати- ческое переключе- ние между дневной и ночной темпе- ратурами	
	Zul. rel. Raumfeuchte: max 95 %, nicht konden- sierend	Relative humidity: max. 95% without condensation	Humidité relative: max. sans condensation: 95%	La humedad relativa admitida: máx. 95%, sin condensar	Umidità relativa: 95% max, senza condensa	Toelaatbare relatieve vochtigheit: max. 95 %, geer. condens- vorming	Relativ fuktighet: max 95 % utan kondensation	Suhteellinen kosteus: maks. 95% ilman kondensointia	Relativ fugtighed: Max 95% uden kondens	Relativ fuktighet: maks. 95% uten konden- sering	Max. rel. vlkost: 95% - nekondenzující voda	Odpowiedni topień wilgotności maksimum 95% bez kondensacji.	Допускаемая влажность в помещениях: макс. 95 %, конденсация не допускается	
T 30 	Bemessungs- stoßspannung: 2,5 KV Temperatur für die Kugel- druckprüfung: 75 °C Spannung und Strom für Zwecke der EMV-Stör- aussendungs- prüfungen: 230 V, 10 A	Rated impulse voltage: 2.5 KV Brinell test tem- perature: 75 °C Voltage and current for EMC emitted interference testing: 230 V, 10 A	Surtension transitoire dimensionnée : 2,5 KV Température d'essai Brinell : 75 °C Tension et courant de contrôle de compatibilité électro- magnétique : 230 V, 10 A	Tensión de corriente asignada: 2,5 K Temperatura para ensayo de dureza Brinell: 75 °C Tensión y corriente para control de compatibilidad electro- magnética: 230 V, 10 A	Tensione nominale impulsiva: 2,5 KV Temperatura per la verifica di durezza alla sfera: 75 °C Tensione e corrente per le verifiche di compatibilità elettromagnetica: 230 V, 10 A	Nominale stootspanning: 2.5 KV Temperatuur voor hardheids- meting volgens Brinell: 75 °C Spanning en stroom voor onderzoek EMV-storings- emissie: 230 V, 10 A	Stötspänning: 2,5 KV Temperatur för kultrycksprovet: 75 °C Spänning och ström för att kontrollera EMK- störsändning: 230 V, 10 A	Mitoitus- syökyännite: 2,5 KV Brinell- kovuuskokeen lämpötila: 75 °C EMC- häiriönkesto- mittausken- nänne ja virta: 230 V, 10 A	Dimensionerings- stødspeanding: 2,5 KV Temperatur for Brinell- hårdheds- prøvning: 75 °C Spænding og strøm til test af støjemission i forbindelse med elektro- magnetisk kompatibilitet. 230 V, 10 A	Merkestøts- spenning: 2,5 KV Temperatur for brinellprøve: 75 °C Spøenning og strøm for EMC-prøving v avgitt støy: 230 V, 10 A	Domezovací rázové napětí 2,5 KV Teplota pro kontrolu kulového tisku: 75 °C Napětí a proud pro účely kontroly rušivých vysílání elektro- magnetické kompatibility 230 V, 10 A	Pomiar napięcia uder- zeniowego: 2,5 kV Temperatura kontroli ciśnienia kulkowego: 75 °C Napięcie i prąd dla celów EMV-kontroli zgodliwości zakłuceń elektromagnet- ycznych: 230 V, 10 A	Расчетное импульсное напряжение: 2,5 кВ Температура для определения твердости вдавливанием шарика: 75 °C Напряжение и ток для целей испытаний на электромагнит- ную совместимость: 230 В, 10 А	

907 0 480

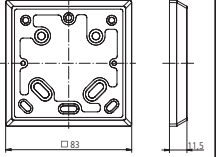

Zubehör	Accessories	Accessoire	Accesorios	Accessori	Toebehoren	Tillbehör	Tarvikkeet	Tilbehør	Tilbehør	Príslušenství	Dodatkowe wzposażenie	Принад- лежности
