

## Beschreibung • Montage • Inbetriebnahme

04/2008 / Id.-Nr. 400 233 484

**Hinweis:**

Bitte beachten Sie vor der Installation und Inbetriebnahme die allgemeinen Hinweise in der aktuellen Ausgabe des TwinBus System-Handbuches.

**Gerätebeschreibung**

Das Schaltgerät wird zum Schalten von Lasten, z.B. Treppenhauslicht verwendet. Den Schaltausgang bildet ein Relais mit potentialfreiem Wechslerkontakt. Das Schaltgerät verfügt über unterschiedliche Betriebsarten. Das Gerät wird als Zusatzgerät mit einem TwinBus Netzgerät 1 7573 betrieben.

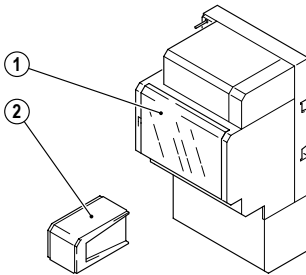

00126-0

**Lieferumfang**

1. TwinBus Schaltgerät
2. Systembusstecker

**Ausstattung**

Ausstattung	Bemerkung
TwinBus Anschluss	
Steuereingang	LT+, LT- für externe Taster
Relais	Wechslerkontakt
LED	Anzeige des Gerätestatus

---

<b>Ausstattung</b>	<b>Bemerkung</b>
Zeiteinstellung	Einschaltdauer
Betriebsartenschalter	Auswahl der Betriebsart: <ul style="list-style-type: none"><li>• AUS/Zeiteinstellung</li><li>• EIN</li><li>• Stromstoßschalter</li><li>• Zeitrelais (Kurzzeit)</li><li>• Zeitrelais (Kurzzeit) mit Verlängerung</li><li>• Zeitrelais (Langzeit)</li><li>• Zeitrelais (Langzeit) mit Verlängerung</li><li>• Fernschalter</li><li>• Zeitrelais (Langzeit) mit Verlängerung, Ausschaltvorwarnung *</li><li>• Zeitrelais (Langzeit) mit Verlängerung, Ausschaltvorwarnung, Dauerlicht *</li></ul>

---

\* Die Ausschaltvorwarnung kann die Lebensdauer bestimmter Leuchtmittel wie beispielsweise Leuchtstofflampen mit konventionellem Vorschaltgerät verkürzen.

## Technische Daten

---

Maße (H x B x T) in mm	90 x 70 x 60 ≅ 4 Automatenplätzen
Betriebsspannung	AC 10 V
Stromverbrauch aus Systembus	AC 60 mA DC 9 mA
Schaltspannung	AC 250 V DC 30 V
Schaltstrom	10 A (Ohm'sche Last) 6 A (induktive Last)
Umgebungstemperatur	0 bis 40 °C
Max. relative Luftfeuchte	60%

---

## Zubehör

Zubehör	Art.-Nr.	Funktion
Busverbinder	1 6907	zum Durchverbinden von RITTO Systembus Geräten bei übereinanderliegenden Tragschienen



Achtung!

### Beschädigung des Geräts durch Überspannung.

Es darf eine maximale Steuerspannung von 24 V an die Klemmen LT+ und LT- angeschlossen werden.



Achtung!

### Beschädigung des Geräts durch Umwelteinflüsse.

Das Gerät darf nicht im Freien oder in Feuchträumen montiert werden.

## Montageart

Montageart	benötigtes Zubehör
Aufputzmontage	Tragschiene, bauseits
In Normverteiler nach DIN EN 43870	

## Montage

- Entnehmen Sie das TwinBus Gerät und die mitgelieferten Bauteile der Verpackung.

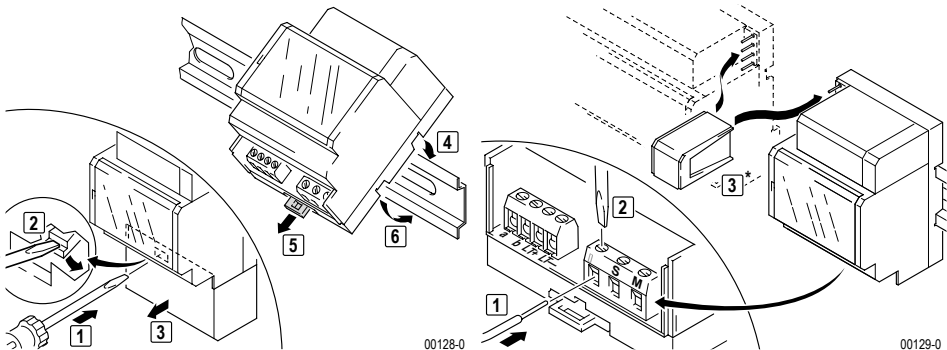

\* Abdeckung für die Verbindung mit Zusatzgeräten abtrennen.

**Anschlüsse**

- a, b Anschluss an TwinBus
- LT+, LT- Steuereingang z. B. für Klingeltasten
- S, M, Ö Relaisausgang (Wechselkontakt 230 V)
- Systembus für die Versorgung von Zusatzgeräten aus dem Netzgerät 1 7573

**Anschluss**

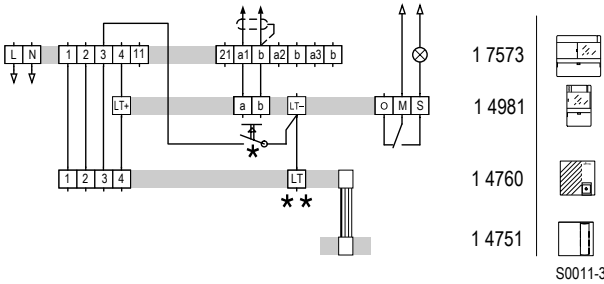

- \* Optional, bauseitiger Taster
- \*\* Lichttaster auf Tastenmodul

**Schaltplan:** Schaltgerät mit Netzgerät, schaltet Verbraucher bis 230 V, 6 A.

**Inbetriebnahme**

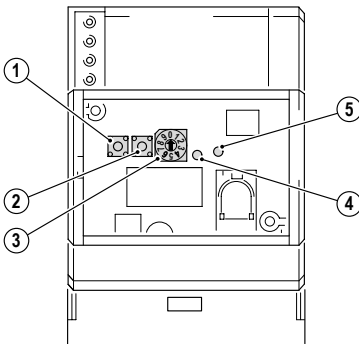

**Bedienelemente**

1. Zeiteinstelltaste Z
2. Befehleinstelltaste P
3. Betriebsartenschalter
4. LED gelb, Funktionsanzeige Einstellungen
5. LED grün, Funktionsanzeige Relais ein



00127-0

**Einstellen der Betriebsart**

Das Schaltgerät verfügt über folgende Betriebsarten, die mit dem Betriebsartenschalter gewählt werden können:

Schalterstellung	Betriebsart	Funktion
0	AUS/Zeiteinstellung	Schaltgerät ständig AUS/ Zeiteinstellmodus
1	EIN	Schaltgerät ständig EIN
2	Stromstoßschalter	Mit jedem Schaltbefehl schaltet das Schaltgerät ein oder aus.
3	Zeitrelais (Kurzzeit)	Mit jedem Schaltbefehl schaltet das Schaltgerät für die eingestellte kurze Zeit ein.
4	Zeitrelais (Kurzzeit) mit Verlängerung	Mit jedem Schaltbefehl schaltet das Schaltgerät für die eingestellte kurze Zeit ein; vor Ablauf der Zeit wird mit jedem Schaltbefehl die Zeit neu gestartet.
5	Zeitrelais (Langzeit)	Mit jedem Schaltbefehl schaltet das Schaltgerät für die eingestellte lange Zeit ein.
6	Zeitrelais (Langzeit) mit Verlängerung	Mit jedem Schaltbefehl schaltet das Schaltgerät für die eingestellte lange Zeit ein; vor Ablauf der Zeit wird mit jedem Schaltbefehl die Zeit neu gestartet.
7	Fernschalter	Das Schaltgerät schaltet solange ein, wie die angeschlossene Taste betätigt wird.
		<b>Hinweis:</b> In dieser Betriebsart ist keine Steuerung über den TwinBus möglich.
8*	Zeitrelais (Langzeit) mit Verlängerung, Ausschaltvorwarnung	Mit jedem Schaltbefehl schaltet das Schaltgerät für die eingestellte lange Zeit ein; ca. 30 Sekunden vor Ablauf der Zeit schaltet das Schaltgerät 3x kurz ab; vor Ablauf der Zeit wird mit jedem Schaltbefehl die Zeit neu gestartet.
9*	Zeitrelais (Langzeit) mit Verlängerung, Ausschaltvorwarnung, Dauerlicht	Mit jedem Schaltbefehl schaltet das Schaltgerät für die eingestellte lange Zeit ein; ca. 30 Sekunden vor Ablauf der Zeit schaltet das Schaltgerät 3x kurz ab; vor Ablauf der Zeit wird mit jedem Schaltbefehl die Zeit neu gestartet. Unabhängig von der eingestellten Zeit wird durch drei kurz aufeinanderfolgende Schaltbefehle das Schaltgerät für 60 Minuten eingeschaltet.

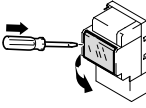
\* Die Ausschaltvorwarnung kann die Lebensdauer bestimmter Leuchtmittel wie beispielsweise Leuchtstofflampen mit konventionellem Vorschaltgerät verkürzen.

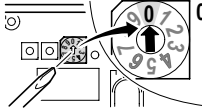
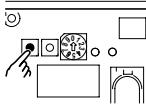
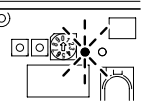
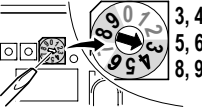
Funktion	Tätigkeit	Ergebnis
		<p>Plexiglasdeckel am Schaltgerät öffnen</p>
 <p>1) Schaltzeit einstellen</p>	 <p>auf Stellung „0“ stellen</p>	
	 <p>„Z“ gedrückt halten, bis</p>	 <p>2) LED blinkt</p>
	 <p>3, 4, 5, 6, 8, 9</p> <p>in Stellung der gewünschten Betriebsart stellen</p>	

- 1) Die Schaltzeit kann für die Betriebsarten 3, 4, 5, 6, 8 und 9 eingestellt werden. Sie kann von 1 s bis zu 127,5 min (Kurzzeit: 1 s bis 127 s, Langzeit: 30 s bis 127,5 min) gewählt werden.
- 2) Die gelbe LED blinkt im Sekundentakt. Bei den Betriebsarten 3 und 4 wird die Schaltzeit mit jedem Aufblinken der LED um eine Sekunde erhöht. In den Betriebsarten 5, 6, 8 und 9 wird die Schaltzeit mit jedem Aufblinken der LED um 30 Sekunden erhöht. Wird die „Z“-Taste erneut gedrückt, so wird die alte Zeiteinstellung überschrieben.

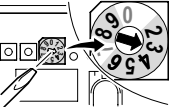
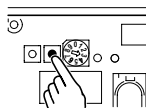
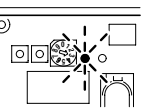
Funktion	Tätigkeit	Ergebnis
<p>Schaltbefehl einlernen<sup>3)</sup></p>	 <p>in Stellung der gewünschten Betriebsart stellen</p>	
	 <p>„P“ 5 s gedrückt halten, bis</p>	 <p>LED blinkt</p>

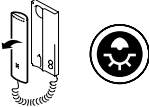
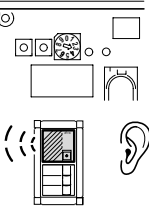
Funktion	Tätigkeit	Ergebnis
	 <p data-bbox="402 424 687 472">Innerhalb einer Minute Schaltbefehl absetzen</p>	 <p data-bbox="880 228 997 248">LED erlischt</p> <p data-bbox="720 424 1027 472">akustisches Signal an der Türstation</p>





- ✓ kurzer Ton: Das Gerät ist betriebsbereit.
- ⊗ kein Ton: Zeitfrist überschritten.
- ⊗ langer Ton: Einlernvorgang ist fehlgeschlagen.

Wurde die Zeitfrist überschritten:

- ▶ Wiederholen Sie den Vorgang.

Ist der Einlernvorgang fehlgeschlagen:

- ▶ Prüfen Sie am TwinBus Netzgerät, ob der Einstellschutz aktiviert ist.
  - ▶ Wurden bereits 10 Schaltbefehle eingelernt, ist der Speicher des Gerätes voll. Löschen Sie ggf. alle Einstellungen und lernen Sie die benötigten Schaltbefehle neu ein.
- 3) Es können max. 10 Schaltbefehle eingestellt werden.  
Ein Schaltbefehl wird von einem TwinBus Gerät ausgelöst (z. B. Licht einschalten mit Lichttaste , Steuertaste , Rufaste Intern  oder Geheimzahl vom Codiermodul).

## Einstellungen löschen

Mit der Löschfunktion werden alle eingestellten Schaltbefehle gelöscht. Außerdem wird die Zeiteinstellung zurückgesetzt.

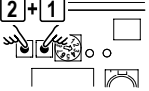
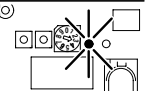
Funktion	Tätigkeit	Ergebnis
Einstellungen löschen <sup>4)</sup>	 <p data-bbox="402 1206 687 1284">„P“ drücken, dann „Z“ drücken und zusammen 5 s gedrückt halten</p>	 <p data-bbox="720 1206 1027 1227">LED leuchtet auf</p>

- 4) Betriebsartenschalter darf nicht auf „0“ oder „7“ stehen.

*make it easy*

RITTO GmbH & Co. KG  
Rodenbacher Straße 15  
D-35708 Haiger / Germany

Phone +49 (0) 27 73 / 8 12-0  
Fax +49 (0) 27 73 / 8 12-9 99  
[www.ritto.de](http://www.ritto.de) / [info@ritto.de](mailto:info@ritto.de)

**RITTO**