

Universaldübel UX



Eignung

Geeignet für:

- Beton
- Spannbeton-Hohldeckenplatten
- Naturstein mit dichtem Gefüge
- Vollziegel
- Kalksand-Vollstein
- Vollstein aus Leichtbeton
- Porenbeton
- Vollgips-Platten
- Hochlochziegel
- Kalksand-Lochstein
- Hohlblockstein aus Leichtbeton
- Hohldecken aus Ziegel, Beton o. ä.
- Gipskarton - und Gipsfaserplatten
- Spanplatten

Zur Befestigung von:

- Bildern
- Bewegungsmeldern
- Lampen
- Sockelleisten
- Elektroschaltern
- kleinen Wandregalen
- Handtuchhaltern
- leichten Spiegelschränken

- Briefkästen
- Blumenampeln
- Gardinenschienen

Beschreibung

- Kunststoff-Universaldübel aus Nylon
- Dübelgeometrie ermöglicht Verspreizung in Vollbaustoffen bzw. Verknotung in allen Hohlräumen.
- UX 6 L für max. Tragfähigkeit in Lochbaustoffen, doppelt beplankten Gipskartonplatten, zur Überbrückung nicht tragender Schichten sowie zur Verwendung mit fischer Abstandsschrauben.

Vorteile/Nutzen

- Universelles Funktionsprinzip erlaubt sicheren Einsatz in fast allen Baustoffen.
- Schräge Verbindungsstege für optimale Schraubenführung verhindern „Herauslaufen“ der Schraube.
- Sägezahn-Verdrehsicherung verhindert Mitdrehen im Bohrloch.
- Geringes Eindrehmoment und hohes Festdrehmoment- der erste Universaldübel der „richtig“ zieht.
- Dübelgeometrie ermöglicht Verwendung von Holz- und Spanplattenschrauben von 3 bis 12 mm.
- Integrierte Einschlagsperre ermöglicht - bei vormontierter Schraube - eine optimale Durchsteckmontage.
- Dübelrand des UX R verhindert das Tieferrutschen ins Bohrloch.

Anwendungsbeispiele



Montage

Montageart

- Durchsteck- und Vorsteckmontage

Montagehinweise

- Bei der Durchsteckmontage den größtmöglichen Schraubendurchmesser wählen.
- Bohren im Drehgang bei Loch- und Hohlkammersteinen sowie Porenbeton, bei Gipskartonplatten mit Metallbohrer arbeiten.
- In Hohlsteinen müssen Haken- und Ösenschrauben mit Bund eingesetzt werden, damit der Dübel verknoten kann.
- Erforderliche Schraubenlänge ergibt sich aus Dübellänge + Anbauteildicke + 1 x Schraubendurchmesser.
- Für sicherheitsrelevante Anwendungen bei ständiger Belastung auf Zug sind Nylosedübel nicht zulässig. Deshalb dürfen sie für Deckenabhängungen (Leuchten) nicht verwendet werden.
- Bei Plattenbaustoffen: Der gewindelose Teil der Schraube darf nicht länger als das Anbauteil sein.

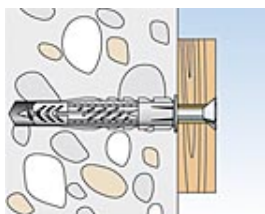
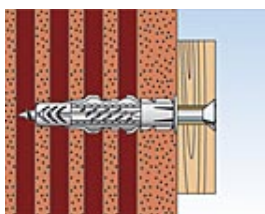
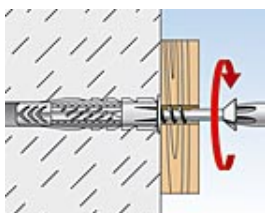
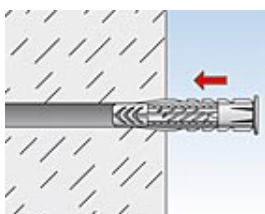
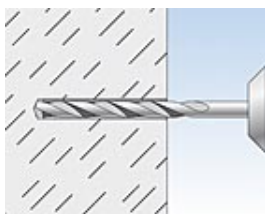

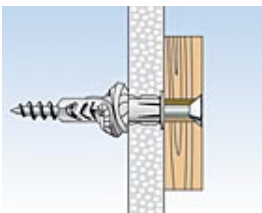
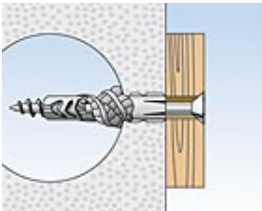
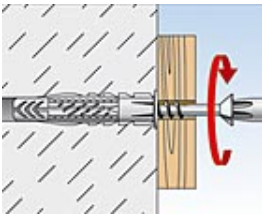
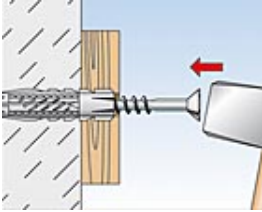
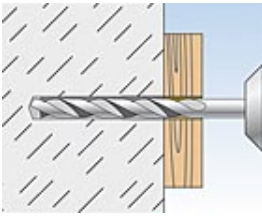

Technische Daten

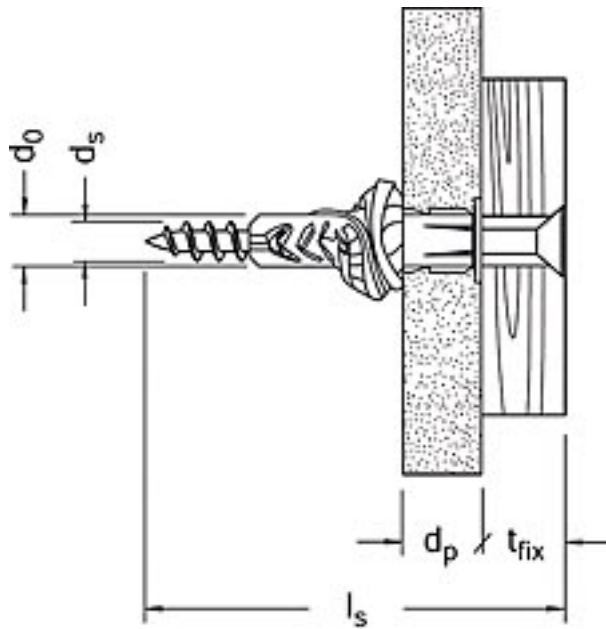

Typ	Art.-Nr.	■ ETA ● DIBt	Bohrerdurchmesser d_0 [mm]	min. Plattendicke d_p [mm]	Dübellänge l [mm]	Nutzlänge [mm]	Schraubhakenabmessung $d_s \times l_s$ [Ø mm]	Spanplattenschrauben $d_s \times l_s$ [Ø mm]	EAN-Code	PZ
UX 5 x 30	094721	-	5	9,5	30	-	-	3 - 4	4006209947210	0
UX 5 x 30 R	094722	-	5	9,5	30	-	-	3 - 4	4006209947227	7
UX 6 x 35	062754	-	6	9,5	35	-	-	4 - 5	4006209627549	9
UX 6 x 35 R	062756	-	6	9,5	35	-	-	4 - 5	4006209627563	3
UX 6 x 50	072094	-	6	9,5	50	-	-	4 - 5	4006209720943	3
UX 6 x 50 R	072095	-	6	9,5	50	-	-	4 - 5	4006209720950	0

Typ	Art.-Nr.	<div style="display: inline-block; width: 10px; height: 10px; background-color: #0056b3; margin-right: 5px;"></div> ETA <div style="display: inline-block; width: 10px; height: 10px; background-color: #c00000; border-radius: 50%; margin-right: 5px;"></div> DIBt	Bohrerdurchmesser d _o [mm]	min. Plattendicke d _p [mm]	Dübellänge l [mm]	Nutzlänge [mm]	Schraubhakenabmessung d _s x l _s [Ø mm]	Spanplattenschrauben d _s x l _s [Ø mm]	EAN-Code	PZ
UX 8 x 50	077869	-	8	9,5	50	-	-	4,5 - 6	4006209778692	2
UX 8 x 50 R	077870	-	8	9,5	50	-	-	4,5 - 6	4006209778708	8
UX 10 x 60	077871	-	10	12,5	60	-	-	6 - 8	4006209778715	5
UX 10 x 60 R	077872	-	10	12,5	60	-	-	6 - 8	4006209778722	2
UX 12 x 70	062758	-	12	-	70	-	-	8 - 10	4006209627587	7
UX 14 x 75	062757	-	14	-	75	-	-	10 - 12	4006209627570	0
UX 6 x 35 RH	094407	-	6	9,5	35	-	4,5 x 67	-	4006209944073	3
UX 6 x 35 WH	094408	-	6	9,5	35	-	4,5 x 51	-	4006209944080	0
UX 8 x 50 RH	094409	-	8	9,5	50	-	5,5 x 87	-	4006209944097	7
UX 8 x 50 WH	094410	-	8	9,5	50	-	5,5 x 70	-	4006209944103	3
UX 8 x 50 RH W	094412	-	8	9,5	50	-	5,5 x 87	-	4006209944127	7
UX 8 x 50 WH W	094413	-	8	9,5	50	-	5,5 x 70	-	4006209944134	4
UX 8 x 50 OE W	094414	-	8	9,5	50	-	5,5 x 87	-	4006209944141	1
UX 6 x 35R S/20	094758	-	6	9,5	35	20	-	4,5 x 60	4006209947586	6
UX 6 x 50R S/20	094759	-	6	9,5	50	20	-	4,5 x 75	4006209947593	3
UX 8 x 50R S/15	094762	-	8	9,5	50	15	-	5 x 70	4006209947623	3
UX 8 x 50R S/25	094760	-	8	9,5	50	25	-	5 x 80	4006209947609	9
UX 10 x 60 S/20	094761	-	10	12,5	60	20	-	6 x 85	4006209947616	6