

## QT-FIT8 3X18,4X18

QUICKTRONIC FIT 8 | EVG für LL 26 mm



### Anwendungsgebiete

- Großraumbüros, Korridore oder Lagerräume
- Öffentliche Gebäude
- Lichtbänder
- Geeignet für Notbeleuchtung (DC-Betrieb)
- Geeignet für Leuchten der Schutzklasse I

### Produktvorteile

- Lange Lampenlebensdauer
- Hohe Schaltfestigkeit
- Automatische Wiedereinschaltung nach Lampenwechsel
- Perfekter Lampenwarmstart für Anwendungen mit Bewegungsmelder
- VDE/VDE EMV-zertifiziertes System
- Höchste Energieeffizienz durch Cut-off-Technologie

### Produkteigenschaften

- Versorgungsspannung: 220...240 V
- Netzspannung: 198...264 V
- Netzfrequenz: 50...60 Hz
- Lampenstart mit optimaler Wendelvorheizung
- Energie-Effizienz-Index EEI: A2
- Automatische Sicherheitsabschaltung bei Lampendefekt und am Lampenlebensende (EoL T.2)
- Lampenbetrieb: nach EN 60929
- Sicherheit: nach EN 61347-2-3

## Technische Daten

### Elektrische Daten

Eingangsspannung AC	198...264 V
Nennspannung	220...240 V
Netzfrequenz	50...60 Hz
Eingangsspannung DC	185...264 V <sup>1)</sup>
Betriebsfrequenz	40...50 kHz
Max. Anz. EVG an Sicherungsautomat 10 A	8 <sup>2)</sup>
Max. Anz. EVG an Sicherungsautomat 16 A	13 <sup>2)</sup>
Einschaltstrom	15 A

<sup>1)</sup> Minimale Spannung für Lampenzündung: 198 V, 185...198 V für maximal 1 h

<sup>2)</sup> Typ B

### Lichttechnische Daten

Startzeit	2.0 s
-----------	-------

### Abmessungen & Gewicht

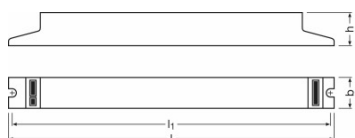

Länge	280.0 mm
Breite	40.0 mm
Höhe	28.0 mm
Lochmaßabstand Länge	270.0 mm
Produktgewicht	219.00 g
Leitungsquerschnitt ausgangsseitig	0.5...1.5 mm <sup>2</sup> <sup>1)</sup>
Leitungsquerschnitt eingangsseitig	0.5...1.5 mm <sup>2</sup> <sup>1)</sup>

<sup>1)</sup> Massive Adern

### Temperaturen

Umgebungstemperaturbereich	-15...+50 °C
----------------------------	--------------

# Produktdatenblatt

## Lebensdauer

<b>EVG Lebensdauer</b>	50000 h <sup>1)</sup>
------------------------	-----------------------

<sup>1)</sup> Bei max. T<sub>c</sub> / 10 % Ausfallrate

## Lebensdauer

Produkt-Bezeichnung	Lampengruppe				
QT-FIT8 3x18, 4x18	L 18 W	EVG Umgebungstemperatur (ta)	40	50	60
		Temperatur am Messpunkt tc (°C)	50	60	65
		EVG Lebensdauer (h)	100000	100000	60000
	L 18 W	EVG Umgebungstemperatur (ta)	40	50	60
		Temperatur am Messpunkt tc (°C)	55	60	70
		EVG Lebensdauer (h)	100000	90000	50000

## Einsatzmöglichkeiten

<b>Geeignet für Leuchten mit Schutzklasse</b>	I
<b>Sicherheitsabschaltung bei Lampen-EOL</b>	EOL T.2

## Zertifikate & Standards

<b>Prüfzeichen - Zulassung</b>	VDE / VDE-EMC / ENEC 10 / CE
<b>EEI – Energieeffizienzklasse</b>	A2
<b>Normen</b>	Gemäß EN 61347-2-3/Gemäß EN 60929/Gemäß EN 55015:2006 + A1:2007/Gemäß EN 61000-3-2/Gemäß EN 61547
<b>Schutzklasse</b>	I
<b>Schutzart</b>	IP20

Wiring Diagram

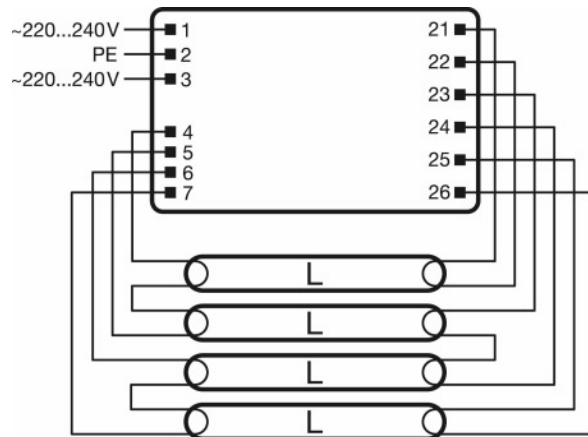
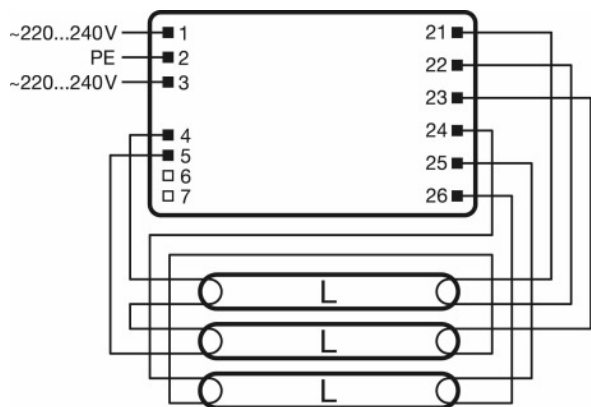

Verdrahtungsplan



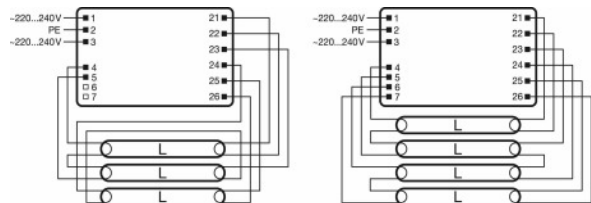











Verdrahtungsplan



Verdrahtungsplan

[Downloads](#)

## Produktdatenblatt

Datei	
	Anhang TI ATI QT-FIT8 3x4x18 (G+GB)
	Produktdatenblatt Technisches Datenblatt DEDRA PLUS T8
	Familiendatenblatt Family data sheet QT-FIT8
	Broschüren LUMILUX ES und OSRAM DULUX D ES Richten Sie Ihren Blick auf 10 % Energie-Einsp
	Zertifikate EMC-Marks approval
	Zertifikate ENEC-Marks approval
	Zertifikate INOTEC
	Zertifikate CEAG
	Zertifikate Hersteller-Erklärung LampenEVG-Kombinationen Schalthäufigkeit
	Zertifikate VDE-EMC-Certificate QT-Fit8
	Konformitätserklärungen Declaration of conformity
	CAD Daten 3-dim QUICKTRONIC QT-FIT8 360x30x28 9900051
	CAD Daten 3-dim QUICKTRONIC QT-FIT8 360x30x28 9900051
	CAD Daten 3-dim QUICKTRONIC QT-FIT8 360x30x28 9900051
	CAD-Daten PDF QUICKTRONIC QT-FIT8 360x30x28 9900051

### Verpackungsinformationen

Produkt-Code	Produkt-Bezeichnung	Verpackungseinheit (Stück pro Einheit)	Abmessungen (Länge x Breite x Höhe)	Volumen	Gewicht brutto
4008321294302	QT-FIT8 3X18,4X18	Versandschachtel 20	311 mm x 131 mm x 212 mm	8.64 dm <sup>3</sup>	5210.00 g

Die genannten Produktnummern beschreiben die kleinste bestellbare Mengeneinheit. Eine Versandeinheit kann mehrere Einzelprodukte beinhalten. Als Bestellmenge verwenden Sie bitte das Ein- oder Mehrfache einer Versandeinheit.

### Haftungsausschluss

Änderungen und Irrtümer vorbehalten. Vergewissern Sie sich, dass Sie immer den neuesten Stand verwenden.

## QT-FIT8 3X18,4X18

QUICKTRONIC FIT 8 | EVG für LL 26 mm

Produkt-Bezeichnung	Lampengruppe	Benennungsleistung + Verlustleistung	Nennstrom	Lichtstrom bei 35°C	Anzahl Brennstelle n
QT-FIT8 3x18, 4x18	L 18 W	54.00 W	0.25 A	1350 lm	3
	L 18 W	74.00 W	0.33 A	1350 lm	4
	L 16 W ES	47.10 W	0.21 A	1100 lm	3
	L 18 W XT	54.00 W	0.25 A	1350 lm	3
	L 18 W XT	74.00 W	0.33 A	1350 lm	4
	L 18 W XXT	54.00 W	0.25 A	1350 lm	3
	L 18 W XXT	74.00 W	0.33 A	1350 lm	4
	L 16 W ES	21.20 W	0.28 A	1100 lm	4