

Montage- und  
Bedienungsanleitung

**Wohnungsstation Aufputz**  
**Freisprechen**  
1250 ..

**GIRA**



## Gerätebeschreibung

Die Wohnungsstation Aufputz Freisprechen ist eine vorgefertigte Einheit und gehört zum Gira Türkommunikations-System.

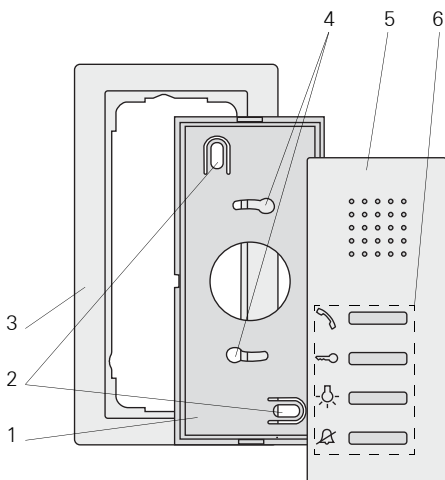

- 1 Montageplatte
- 2 Befestigungslöcher für die Wandmontage
- 3 Abdeckrahmen 2fach ohne Mittelsteg  
(rahmenlose Installation nur bei  
Wandmontage möglich)
- 4 Befestigungslöcher für die Dosenmontage
- 5 Gehäuseoberteil
- 6 Bedientasten



### Achtung

Einbau und Montage elektrischer Geräte dürfen nur durch eine Elektrofachkraft ausgeführt werden.

Sie können die Wohnungsstation Aufputz

- auf einer Unterputz- oder Hohlwand-Dose (nur mit Abdeckrahmen),
- direkt auf der Wand oder auf einer Wandleuchtenanschlussdose (mit oder ohne Abdeckrahmen) montieren.

Im Folgenden wird die Montage mit Abdeckrahmen beschrieben. Zur rahmenlosen Montage lassen Sie den Abdeckrahmen einfach weg.

### Dosenmontage

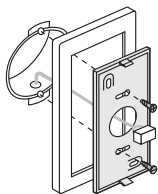

1. Setzen Sie die Montageplatte zusammen mit dem Abdeckrahmen auf die UP-Dose.
2. Befestigen Sie die Bodenplatte mit zwei Schrauben auf dem Tragrings der Unterputz-Dose.

### Wandmontage

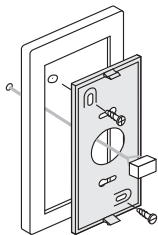

1. Entmanteln Sie die Zuleitung wandbündig.
2. Legen Sie den Montageort so fest, dass sich die Montageplatte mittig über dem Leitungsauslass befindet und zeichnen Sie die Bohrlöcher an.
3. Bohren Sie die beiden Befestigungslöcher und setzen Sie die Dübel ein.
4. Befestigen Sie die Bodenplatte zusammen mit dem Abdeckrahmen mit zwei Schrauben auf der Wand.

## Anschluss

Wenn Sie die Montageplatte an der Wand befestigt haben, wird die Wohnungsstation wie folgt angeschlossen:

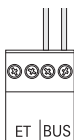

1. Schließen Sie den 2-Draht-Bus an die BUS-Klemmen und ggf. die Leitungen des Etagenruftasters an die Klemmen ET des Steckverbinders.

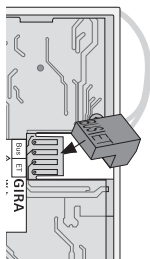

2. Schieben Sie den Steckverbinder auf die Kontakte der Geräteplatine auf der Rückseite der Wohnungsstation auf.



### Polung beachten

Achten Sie auf die Übereinstimmung der Bezeichnungen BUS und ET auf Steckverbinder und Platine.

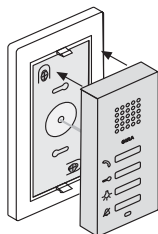

3. Schließen Sie jetzt die Wohnungsstation, indem Sie das Gehäuseoberteil auf die Montageplatte aufsetzen und einrasten.

## Inbetriebnahme

Nachdem Sie alle Geräte (Tür- und Wohnungsstationen, Steuergerät etc.) installiert haben, können Sie das Türkommunikations-System in Betrieb nehmen.

Die Inbetriebnahme wird im Systemhandbuch beschrieben, welches dem Steuergerät beiliegt.



### Max. Anzahl der Ruftasten

Beachten Sie bitte, dass einer Wohnungsstation Aufputz bis zu 15 Ruftasten zugeordnet werden können.

## Demontage

### Gerät öffnen

Zum Öffnen der Wohnungsstation drücken Sie den unteren Rasthaken vorsichtig mit einem Schraubendreher senkrecht nach oben.

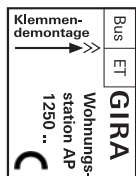
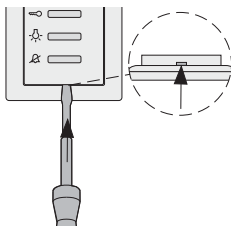

### Steckklemme abziehen

Der Aufkleber auf der Geräterückseite gibt die Abzugsrichtung der Steckklemme durch einen Pfeil an.

## Bedienung

---



### Bedientasten



Über die vier Bedientasten der Wohnungsstation Aufputz Freisprechen werden die folgenden Funktionen ausgeführt:



### Ruf annehmen

Bei eingehendem Ruf blinkt für 2 Minuten die Taste .



Drücken Sie kurz die Taste , um den Sprechverkehr mit der Person an der Türstation aufzunehmen. Während des Sprechverkehrs leuchtet die Taste  dauerhaft.



### Maximale Gesprächsdauer

Die max. Gesprächsdauer beträgt 2 Minuten. Nach Ablauf dieser Zeit wird das Gespräch automatisch beendet.

### Durchsetzfunktion





Sind an der Türstation die Hintergrundgeräusche so laut, dass ein automatisches Umschalten der Sprechrichtung nicht gewährleistet ist, können Sie an der Wohnungsstation die Durchsetzfunktion nutzen.



Halten Sie dafür während des Sprechens die Taste  gedrückt. Für die Dauer des Tastendrucks kann nur von der Wohnungsstation zur Türstation gesprochen werden.



Um das Gespräch von der Türstation wieder freizugeben, lassen Sie die Taste  wieder los.

## Ruf beenden

- 1 x   Zum Beenden der Sprechverbindung drücken Sie kurz die Taste .  
Die Beleuchtung der Taste  erlischt.

## Sprachlautstärke einstellen



Die Sprachlautstärke wird in vier Stufen bei bestehendem Sprechverkehr verändert.

- 1 x   Drücken Sie während des Gespräches kurz die Taste , um die Sprachlautstärke zu erhöhen.





Insgesamt gibt es vier Lautstärkestufen. Mit jeder Tastenbetätigung wird die nächsthöhere Lautstärke eingestellt. Ist die lauteste Stufe erreicht, wird mit dem nächsten Tastendruck die leiseste Lautstärkestufe eingestellt.

## Tür öffnen

- 1 x   Drücken Sie die Taste .  
Bei mehreren Türen wird innerhalb von 2 Minuten der Türöffner angesteuert, von dessen Türstation der Türruf ausgegangen ist. 2 Minuten nach Rufeingang bzw. 30 Sekunden nach Beendigung des Türgespräches erfolgt die Umschaltung auf die Haupttür.

## Licht schalten

**(nur in Verbindung mit Schaltaktor)**

- 1 x   Drücken Sie die Taste , um das Licht (z.B. die Außen- oder Treppenhausbeleuchtung) einzuschalten.



## Ruftonlautstärke einstellen

Die Ruftonlautstärke wird in vier Stufen verändert, wenn kein Sprechverkehr stattfindet.



Drücken Sie die Taste  für ca. 3 Sekunden.



Insgesamt gibt es vier Lautstärkestufen. Mit jeder Tastenbetätigung (3 Sekunden) wird die nächsthöhere Lautstärke eingestellt. Ist die lauteste Stufe erreicht, wird mit dem nächsten Tastendruck die leiseste Lautstärkestufe eingestellt.

## Rufton abschalten/einschalten

Sie können den Rufton der Wohnungsstation abschalten, wenn kein Sprechverkehr besteht.



Drücken Sie kurz die Taste , um den Rufton abzuschalten.

Bei abgeschaltetem Rufton leuchtet die Taste  dauerhaft.



Drücken Sie erneut kurz die Taste , um den Rufton wieder einzuschalten.

Die Beleuchtung der Taste  erlischt.



### **Rufton nur bei Bedarf abschalten**

Schalten Sie den Rufton nur in Ausnahmefällen ab. Ansonsten besteht die Gefahr, dass das Klingeln z.B. in Notfällen nicht gehört wird.

## Ruftonmelodie einstellen

Die Wohnungsstation Aufputz Freisprechen bietet fünf Ruftonmelodien, die dem Etagenruftaster, den Ruftasten der Türstation oder den Internruftasten weiterer Wohnungsstationen individuell zugeordnet werden können.

Dadurch kann z.B. in einem Haushalt mit mehreren Personen, jedem Bewohner eine eigene Türstations-Ruftaste (z.B. Eltern, Kinder) mit individueller Ruftonmelodie zugewiesen werden.

Die Ruftonmelodie wird wie folgt eingestellt:

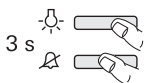
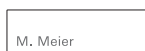



1. Lösen Sie den Rufton, dessen Melodie Sie ändern möchten, aus, indem Sie die entsprechende, zuvor eingelernte, Ruftaste drücken.

2. Um die Melodie des zuletzt ausgelösten Ruf tones zu ändern, drücken Sie an der Wohnungsstation die Taste  und halten Sie sie gedrückt.

3. Drücken Sie innerhalb von 3 Sekunden zusätzlich die Taste  und halten Sie beide Tasten gedrückt, bis Sie die neue Ruftonmelodie hören.

4. Um die nächste Ruftonmelodie auszuwählen, wiederholen Sie die Schritte 2 und 3.

✓ Mit jeder Betätigung der Tasten  und  wird eine neue Ruftonmelodie eingestellt. Ist die letzte Ruftonmelodie erreicht, wird mit dem nächsten Tastendruck die erste Melodie eingestellt.



### Hinweis

Beim Löschen einer Ruftastenzuordnung zur Wohnungsstation, wird die entsprechende Ruftonmelodie auf die Werkseinstellung zurückgesetzt.

## Gewährleistung

---

Die Gewährleistung erfolgt im Rahmen der gesetzlichen Bestimmungen über den Fachhandel.

Bitte übergeben oder senden Sie fehlerhafte Geräte portofrei mit einer Fehlerbeschreibung an den für Sie zuständigen Verkäufer (Fachhandel/Installationsbetrieb/Elektrofachhandel).

Diese leiten die Geräte an das Gira Service Center weiter.

Gira  
Giersiepen GmbH & Co. KG  
Elektro-Installations-  
Systeme  
Postfach 1220  
42461 Radevormwald  
Deutschland  
Tel +49 (0) 21 95 / 602 - 0  
Fax +49 (0) 21 95 / 602 - 191  
[www.gira.de](http://www.gira.de)  
[info@gira.de](mailto:info@gira.de)

# GIRA