

INSTAT plus Uhrenthermostate der neuen Generation

*Raumtemperaturregler
Fußbodenheizungsregler
Fußbodenbegrenzer*



NEU
mit voreingestellter Uhrzeit

Überzeugende Eigenschaften und vielfältige Einsatzmöglichkeiten

Eigenschaften:

- Kombinierte Urlaubs- und Partyfunktion (zeitlich begrenzte Temperaturabsenkung oder -anhebung für Stunden oder Tage)
- Programm frei wählbar:
 - alle Tage gleich
 - Werktage/Ruhetage
 - jeder Tag individuell
- Anzahl der Schaltzeiten einstellbar (2,4,6)
- Unbefugtersicherung
- Temperaturanzeige an persönliche Bedürfnisse anpassbar
- Uhr an Zeitzonen anpassbar (± 5 Stunden)
- Obere und untere Grenzwerte für die Temperatureinstellung
- Wirkrichtungsumschaltung Heizen/Kühlen
- Frostschutz
- Fußbodentemperatur als Nummer darstellbar
- Zugriffsschutz für wichtige Einstellungen
- Einfach an individuelle Anforderungen anpassbar
- Durch neueste Technologie alle Einstellungen unverlierbar



Energie sparen durch selbstlernende Heizkurve

Der Regler INSTAT plus mit Mikroprozessorsteuerung „lernt“ selbständig, wie lange die Vorlaufzeit sein muss, um die gewünschte Temperatur zu erreichen. Gerade in der Übergangszeit wird durch diese intelligente Funktion erheblich Heizenergie gespart und zudem die Umwelt durch verminderte CO₂ Emissionen entlastet.

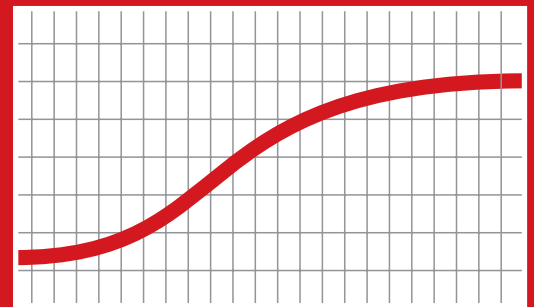

Einsatzmöglichkeiten

Als Raumtemperaturregler

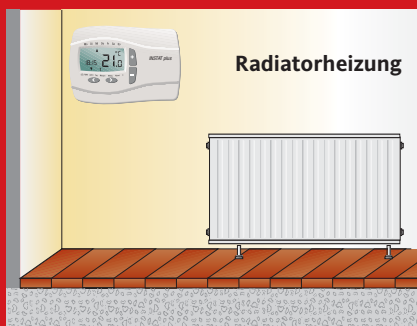

Zur Regelung der Raumtemperatur (optional mit Fernfühler zur Messung der Raumtemperatur)

Als Fußbodenheizungsregler

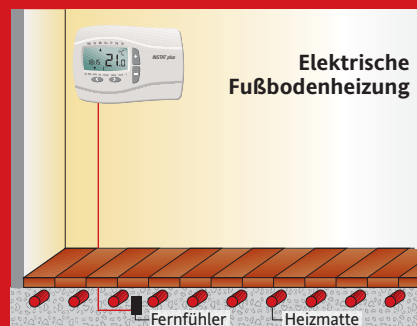

Zur Regelung der Bodentemperatur bei der Elektro-Fußbodenheizung zum Beispiel im Badezimmer (mit Fernfühler)

Als Raumtemperaturregler mit Fußboden-Temperaturbegrenzer

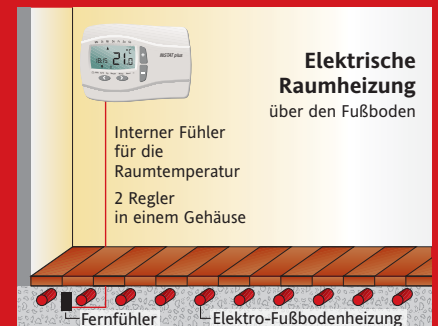

Zur Regelung der Raumtemperatur und Begrenzung der Bodentemperatur auf einen einstellbaren maximalen Wert (mit Fernfühler) bei der Elektro-Fußbodenheizung (Direktheizung) und bei der Warmwasser-Fußbodenheizung

Varianten für alle Anwendungen

Die perfekte Kombination aus Flexibilität und Komfort

- Einfach und intuitiv zu bedienen
- Vollautomatische Einstellung der Uhrzeit sowie von Sommer-/Winterzeit (werksseitig voreingestellt)
- Selbstlernende Heizkurve (Optimumstart; die eingestellte Temperatur wird zur eingestellten Zeit erreicht)
- Große, leicht ablesbare Anzeige
- Voreingestellte Standardprogramme
- Innovatives Design
- Varianten für Batterie- oder Netzversorgung
- Schaltstrom bis zu 16 A

Varianten

Eigenschaften INSTAT Plus...	...3r	...3f	...3l	...2r
Raumregler Temperatur 7...32 °C	■			■
Fußbodenregler Temperatur 10...50°C		■		
Begrenzer Temperatur Raum 7...32°C Boden 10...50°C			■	
Ventilschutz	■ (abschaltbar)			■ → abschaltbar
Netz/Batterie (N/B)	N	N	N	B
Artikel-Nr.	0537 20 141 900	0537 30 141 900	0537 30 141 900	0537 10 291 900



Technische Daten

Versorgungsspannung	Netz Batterie	230 V AC (193...253 V) 50 Hz 2 x 1,5 V (AA), Lebensdauer ungefähr 3 Jahre
Ausgang		Relais, 1 Wechsler
Schaltstrom	Netz/Batterie	Max. 16 (4) A
Gangreserve	Netz/Batterie	≥ 3 Jahre
Regelverhalten		Proportionalregler (durch PWM stetigähnlich) PWM Zykluszeit 10 oder 25 Min.
Fernfühler		F 193 720, Länge 4 m, verlängerbar auf 50 m oder F 190 021 im Aufputzgehäuse 30 % Heizen bei Fühlerfehler (Fühlerüberwachung)
Anschluss		Über Schraubklemmen

Maße

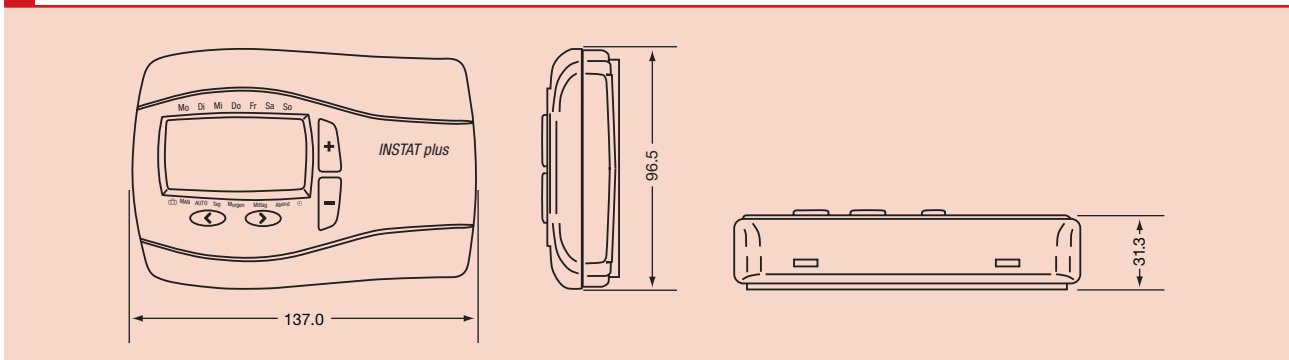

Schaltbild

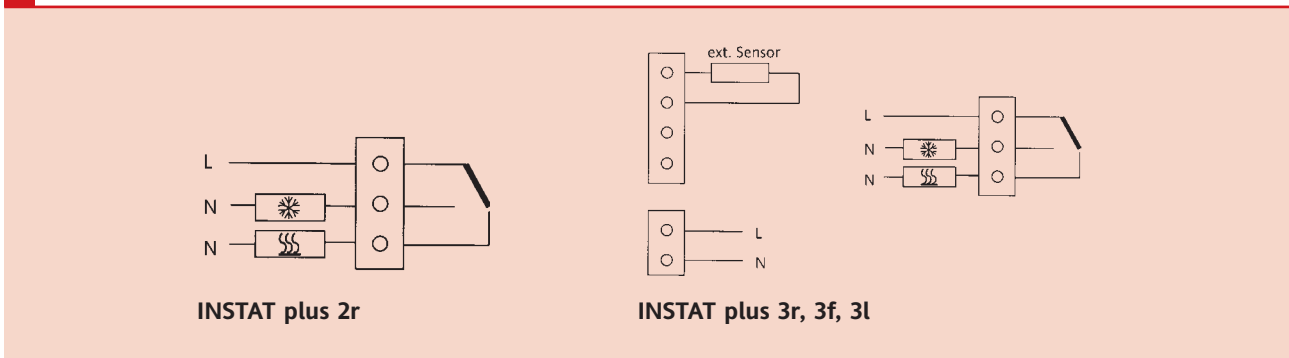

Fernfühler

F 193 720



Maße:

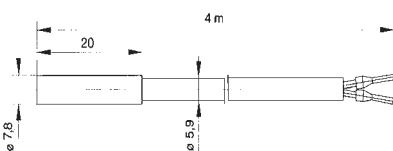

F 190 021



EBERLE

Eberle Controls GmbH

Klingenhofstraße 71 · D-90411 Nürnberg · T +49(0)911 56 93 0 · F +49(0)911 56 93 536 · E-Mail: info.eberle@invensys.com · www.eberle.de